





OBEČNÁ VAROVÁNÍ





1. Tento návod je důležitou a nedílnou součástí spotřebiče. Je třeba jej pečlivě uschovat spolu se spotřebičem, i když bude spotřebič převeden na jiného vlastníka nebo uživatele a/nebo přesunut na jiné místo.
2. Pozorně si přečtete pokyny a varování uvedené v tomto návodu; poskytují důležité informace pro bezpečnou instalaci, používání a údržbu nového spotřebiče.
3. Instalace je odpovědností kupujícího a měla by být provedena kvalifikovanou osobou v souladu s pokyny obsaženými v tomto dokumentu.
4. Použití zařízení pro jiné účely než účely zde specifikované je **přísně zakázáno**. Výrobce neodpovídá za jakékoli škody způsobené nevhodným, nesprávným a nepřiměřeným používáním nebo v důsledku nedodržení pokynů zde uvedených.
5. Instalace, údržba a všechny další zásahy musí být prováděny kvalifikovanou osobou plně v souladu s aktuálně platnými právními předpisy a se všemi pokyny předanými výrobcem.
6. Nesprávná instalace může být příčinou zranění osob, zvířat a škody na majetku; výrobce nenesou za takové škody žádnou odpovědnost.
7. Udržujte veškerý obalový materiál (klipy, plastové sáčky, pěnový polystyren apod.) mimo dosah dětí, neboť představuje nebezpečí.
8. Spotřebič není určen k používání osobami (včetně dětí) s omezenou schopností pohybu, s poruchou vnímání nebo s mentálním omezením. Spotřebič nesmí používat osoby, které nemají dostatečné zkušenosti a znalosti, ledaže by byl zajištěn dohled nebo probíhala instruktáž o použití spotřebiče osobou odpovídající za jejich bezpečnost. Děti musí být informovány o zákazu hrát si se spotřebičem.
9. Je přísně **zakázáno** dotýkat se spotřebiče bosou nohou nebo mokřima rukama či chodidly.
10. Všechny opravy by měly být prováděny pouze kvalifikovanou osobou, a to za použití výhradně originálních náhradních dílů. Nedodržení výše uvedených pokynů může vést k narušení bezpečnosti, a zbavuje tak výrobce jakékoli odpovědnosti.
11. Teplota horké vody se reguluje provozním termostatem, který funguje jako resetovatelné bezpečnostní zařízení zabráňující nebezpečným nárůstům teploty.
12. Elektrické připojení spotřebiče by mělo být provedeno v souladu s pokyny uvedenými v příslušném odstavci.
13. Pokud se spolu se spotřebičem dodává zařízení, které chrání proti nadměrnému tlaku, nesmí s ním být manipulováno, a pokud není v souladu s předpisy a legislativou, musí být okamžitě nahrazeno vhodným zařízením.
14. V blízkosti spotřebiče nenechávejte hořlavé předměty.

Legenda k symbolům:





Symbol	Význam
	Nedodržení této výstrahy představuje riziko zranění osob, které za určitých okolností může být i smrtelné
	Nedodržení této výstrahy představuje riziko škod na majetku, zařízení a poranění zvířat, které za určitých okolností mohou být dokonce vážné
	Povinnost dodržovat obecné bezpečnostní normy a specifikace spotřebiče

ZÁKLADNÍ BEZPEČNOSTNÍ NORMY

Č.	Varování	Riziko	Symbol
1	Neprovádějte operace, které vyžadují otevření spotřebiče a vyjmutí z jeho instalace	Zabití elektrickým proudem protékajícím součástmi. Úrazy osob horkými komponenty nebo poranění ostrými hranami nebo špičatými předměty.	
2	Nezapínejte nebo nevypínejte spotřebič pouze zapojením nebo odpojením z elektrické sítě.	Zabití elektrickým proudem z poškozeného kabelu, zástrčky nebo zásuvky.	
3	Napájecí kabel chraňte před poškozením.	Zabití elektrickým proudem protékajícím neoppláštěnými kabely.	
4	Na spotřebiči neponechávejte žádné předměty.	Zranění osob pádem předmětu ze spotřebiče v důsledku vibrací.	
		Poškození spotřebiče nebo předmětů pod ním kvůli pádu předmětu v důsledku vibrací.	
5	Nestoupejte na spotřebič.	Úraz způsobený pádem spotřebiče.	
		Poškození spotřebiče nebo předmětů pod ním následkem pádu spotřebiče z místa instalace.	

Č.	Varování	Riziko	Symbol
6	Nepokoušejte se spotřebič čistit, aniž jej nejprve vypnete a odpojíte nebo vypnete určeným vypínačem.	Zabití elektrickým proudem protékajícím součástmi.	
7	Spotřebič instalujte na pevnou stěnu, která není vystavena vibracím.	Pád spotřebiče následkem poškození stěny nebo nadměrného hluku během provozu	
8	Vytvořte všechny elektrické přípojky pomocí vodičů o vhodném průřezu.	Požár způsobený přehřátím vodičů při průchodu elektrického proudu vodičem o nedostatečném průřezu.	
9	Před opětovným spuštěním zařízení obnovte všechny bezpečnostní a kontrolní funkce, ovlivněné jakoukoli prací prováděnou na zařízení, a ujistěte se, že pracují správně.	Poškození nebo vypnutí spotřebiče v důsledku nekontrolovatelné operace.	

ZVLÁŠTNÍ BEZPEČNOSTNÍ NORMY PRO TENTO SPOTŘEBIČ

Č.	Varování	Riziko	Symbol
10	Před manipulací vyprázdněte všechny komponenty, které mohou obsahovat horkou vodu, a kde je to možné, proveďte odvodušnění.	Zranění osob popálením.	
11	Odstraňte kotelní kámen v souladu s pokyny uvedenými v bezpečnostním listu použitého výrobku, současně vyvětrejte místnost a noste přitom ochranný oblek; zamezte směšování různých výrobků a chraňte zařízení a okolní předměty.	Zranění osob, způsobená kyselými látkami při jejich kontaktu s kůží a očima; vdechování a spolknutí škodlivých chemických složek.	
		Poškození spotřebiče nebo okolních předmětů korozí působením kyselin.	
12	K čištění spotřebiče nepoužívejte ředidla, agresivní čisticí nebo přípravky proti hmyzu.	Poškození plastových nebo natřených prvků.	

TECHNICKÉ PARAMETRY

Technické parametry spotřebiče jsou uvedeny na datovém štítku (štítek se nachází v blízkosti přívodního a výstupního potrubí vody).

Model	ŠTÍHLÝ					KLASICKÝ				
	30	40	50	65	80	50	80	100	120	150
Hmotnost kg.	15	17	19	21	25	17	22	26	33	41

Tento spotřebič je v souladu s ustanoveními uvedenými ve směrnici EHS/89/336 EMC o elektromagnetické kompatibilitě.

INSTALAČNÍ NORMY (pro instalaci)



VAROVÁNÍ! Dodržujte v každém případě obecná varování a bezpečnostní normy uvedené na začátku textu a veškeré pokyny.

Instalace a nastavení ohřivače vody musí být provedeno odborně způsobilou osobou v souladu s platnými normami a ustanoveními místních orgánů a veřejných zdravotnických subjektů.

Zařízení ohřívá vodu na teplotu pod bodem varu. Musí být zapojeno do hlavního vodovodu podle výkonostních stupňů a objemu zařízení.

Před připojením zařízení je nejprve nutné:

- Zkontrolovat, zda vlastnosti (viz datový štítek) splňují požadavky zákazníka.
- Ověřit, že je zařízení v souladu se stupněm ochrany IP (ochrana proti průniku kapalin) podle platných norem.
- Pročíst si pokyny uvedené na obalovém štítku a datovém štítku spotřebiče.

Instalace spotřebiče

Tento spotřebič je určen pro instalaci pouze uvnitř budov v souladu s platnými normami. Osoby provádějící instalaci jsou navíc povinny dodržovat následující rady v přítomnosti:

- **Vlhka:** neinstalujte spotřebič v uzavřených (nevětraných) a vlhkých prostorech.
- **Mrazu:** neinstalujte spotřebič v oblastech, kde mohou teploty kriticky klesat a kde existuje riziko tvorby ledu.
- **Slunečního světla:** nevystavujte spotřebič přímým slunečním paprskům, a to i v přítomnosti oken.
- **Prachu/par/plynu:** neinstalujte spotřebič v přítomnosti zvláště nebezpečných látek, jako jsou kyselé páry, prach nebo látky nasycené plynem.
- **Elektrických výbojů:** neinstalujte spotřebič přímo na elektrickém vedení, které není chráněno proti náhlým napěťovým skokům.

V případě, že je zeď postavena z cihel nebo tvárnic, jedná se o příčku s omezenou statikou nebo jiné zdvo odlišné od zde uvedených, musíte nejdříve provést statický posudek nosného systému.

Upevňovací háky pro montáž na stěnu musí být dimenzovány na hmotnost, která je třikrát vyšší než hmotnost ohřívače vody naplněného vodou. Doporučují se upevňovací háky o průměru nejméně 12 mm.

Místní normy mohou stanovit omezení týkající se instalace v prostředí koupelny. Dodržujte proto minimální vzdálenosti stanovené platnými normami.

Spotřebič musí být instalován co nejbližší k místu použití, aby se zabránilo tepelným ztrátám v potrubních rozvodech (A obr. 1).

Zajistěte vůli alespoň 50 cm pro přístup k elektrickým součástem a tím usnadnění údržby.

HYDRAULICKÁ PŘÍPOJKA

Připojte přívod a výstup ohřívače vody k trubkám a armaturám, které jsou schopny odolávat teplotě vyšší než 80 °C při tlaku vyšším než provozní tlak. Proto doporučujeme nepoužívat žádné materiály, které nejsou schopny odolávat tak vysokým teplotám.

Našroubujte „T“ kus do přívodní trubky vody modrým límcem. Na jednu stranu „T“ kusu našroubujte kohoutek pro vypuštění vody ze spotřebiče, který lze otvírat pouze pomocí nástroje (B obr. 2). Na druhou stranu „T“ kusu našroubujte dodaný pojistný ventil (A obr. 2).

VAROVÁNÍ! U zemí, které převzaly evropskou normu EN 1487:2000, nevyhovuje bezpečnostní přetlakové zařízení dodané spolu s výrobkem národním normám. Podle této normy musí zařízení mít maximální tlak 0,7 MPa (7 bar) a být vybaveno alespoň: vypínacím ventilem, zpětným ventilem, kontrolním mechanismem pro zpětný ventil, pojistným ventilem a vypínacím zařízením tlaku vody.

Uvolnění zařízení musí být napojeno na přetlakovou trubku o průměru rovném alespoň průměru jedné přípojky zařízení. Použijte trychtýř, který vytváří vzduchovou mezeru min. 20 mm a umožňuje vizuální kontrolu, aby nedošlo ke zranění osob, zvířat nebo poškození majetku v případě aktivace bezpečnostního zařízení. Výrobce za takové škody nenese odpovědnost. Připojte vstup pojistného přetlakového zařízení k systému studené vody pomocí pružné trubky a případně vypínacího ventilu (D obr. 2).

Je-li otevřen vypouštěcí kohout, je navíc zapotřebí vypouštěcí trubka vody na výstupu C obr.2.

Pojistné přetlakové zařízení neutahujte příliš a nemanipulujte s ním.

Je běžné, že voda během fáze ohřevu stéká z kohoutku; z tohoto důvodu je nutné připojit odtok, který musí být vždy vystaven atmosférickému tlaku, s odtokovou trubkou instalovanou sestupně do místa bez obsahu ledu. Pokud se tlak v síti blíží kalibrovanému tlaku ventilu, je nutné použít redukční ventil daleko od spotřebiče.

Aby se zabránilo možnému poškození jednotek mísiče (kohoutky nebo sprcha), je nutné z trubek vypustit veškeré nečistoty. Životnost ohřívače vody je ovlivněna funkcí galvanického systému proti korozi; a proto jej nelze použít při tvrdosti vody trvale nižší než 12 °F

Nicméně v přítomnosti zvláště tvrdé vody dojde ke značné a rychlé tvorbě vodního kamene uvnitř zařízení, a následné ztrátě účinnosti a poškození elektrického topného tělesa.

Elektrické připojení

Před prováděním jakýchkoli operací odpojte zařízení z elektrické sítě pomocí externího vypínače.

Pro větší bezpečnost musí kvalifikovaný personál provádět pečlivou kontrolu elektrického systému a zajištění souladu s platnými normami, protože výrobce zařízení nenese odpovědnost za jakékoli škody způsobené nedostatečným uzemněním systému nebo za poruchy elektrického napájení.

Zkontrolujte, zda je systém vhodný pro maximální výkon odebíraný ohřívačem vody (viz datový štítek) a zda je průřez elektrických spojovacích kabelů vhodný a v souladu s platnými právními předpisy. Používání rozdvojek, prodloužení či adaptérů je přísně zakázáno.

Je přísně zakázáno používat jako zemnicí přípojku spotřebiče potrubí z vodovodního, vytápěcího a plynového systému.

Pokud je zařízení dodáváno s napájecím kabelem, který je třeba vyměnit, použijte kabel o stejných parametrech (typ H05VV-F 3x1,5 mm², průměr 8,5 mm). Napájecí kabel (typ HO5 V V-F 3x1,5, průměr 8,5 mm) je třeba provléct příslušným otvorem v zadní části zařízení až ke skříni svorkovnice (**M**, obr. 3-4-5-6), poté je třeba jednotlivé kabely upevnit utažením příslušných šroubů. K odpojení jednotky od elektrického napájení použijte bipolární vypínač splňující normy CEI-EN (rozpojení kontaktů alespoň 3 mm, lépe vybavení pojistkami).

Zařízení musí být uzemněno a zemnicí kabel (který musí být žluto-zelený a delší než kabel fází) se upevní ke svorce označené symbolem  (**G** obr. 3-4-5-6). Upevněte napájecí kabel na malém krytu pomocí speciální kabelové spony. Před spuštěním spotřebiče se ujistěte, že napájecí napětí odpovídá hodnotě uvedené na štítku. Pokud spotřebič není dodán s napájecím kabelem, vyberte jeden z následujících instalačních způsobů:

- trvalá přípojka k síti pomocí tuhé trubky (pokud zařízení není vybaveno kabelovou sponou);
- pružným kabelem (typ H05VV-F 3x1,5 mm², průměr 8,5 mm), pokud se spotřebič dodává s kabelovou sponou.

Spouštění a testování zařízení

Před zapnutím spotřebiče naplňte nádrž vodou z vodovodu.

Plnění se provádí otočením domovního kohoutku a kohoutku teplé vody až do úplného uvolnění vzduchu. **Zkontrolujte vizuálně netěsnosti vody z příruby a případně ji mírně utáhněte.** Spotřebič zapněte vypínačem.

PŘEDPISY PRO ÚDRŽBU (pro způsobilé osoby)



VAROVÁNÍ! Dodržujte v každém případě obecná varování a bezpečnostní normy uvedené na začátku textu a veškeré pokyny.

Veškeré úkony údržby a servisní návštěvy by měly být prováděny odborně způsobilou osobou (s odborností vyžadovanou platnými normami).

Před kontaktováním technického servisního centra zkontrolujte, zda příčinou poruchy není nedostatek vody nebo výpadek proudu.

Vyprazdňování zařízení

Pokud se zařízení ponechá bez používání v prostorách s výskytem mrazu, je nutné je vypustit.

Zařízení v případě nutnosti vypustte takto:

- odpojte zařízení od elektrické sítě;
- zavřete kohoutek domovního rozvodu;
- otevřete kohoutek teplé vody (umyvadlo nebo vana);
- otevřete vypouštěcí ventil **B** (obr. 2)

Výměna dílů



VAROVÁNÍ! Před prováděním práce na zařízení je odpojte od elektrického napájení.

K elektrickým součástkám se lze dostat odstraněním krytu.

• Pro modely s uživatelským rozhraním typu uvedeného na obrázku 3 a 5:

Pro práci na elektronickém termostatu (č. **T**), odpojte napájecí kabel (č. **C**) a drát na ovládacím panelu (č. **Y**). Poté jej vyjměte z jeho slotu a dejte pozor, abyste příliš nepohnuli podpůrnou tyč snímačů (č. **K**).

Pro práci na ovládacím panelu (č. **W**), odpojte drát (č. **Y**) a uvolněte šroub.

• Pro modely s uživatelským rozhraním typu uvedeného na obrázku 4 a 6:

Pro práci na tyčích snímačů (č. **K**) je nutné odpojit kabely (č. **F**) z obvodové desky a vytáhnout je z jejich pozice, přičemž se nesmí nadměrně ohýbat).

Pro práci na ovládacím panelu (č. **W**), odpojte drát (č. **Y**) a uvolněte šrouby.

Pro práci na elektrickém panelu (č. **Z**), odpojte kabely a dráty (č. **C**, **Y**, **F** a **P**) a uvolněte šrouby.

Během opětovné montáže se ujistěte, zda jsou všechny součásti zpět v původní poloze.

Pro práci na topných tělesech a anodách je nutné zařízení nejdříve vyprázdnit.

U modelů vybavených ochrannou přírubou proti zvýšení tlaku, odstraňte matici (**D**, obr. 7) a odstraňte držák, který přírubu připevňoval (**S**, obr. 7), poté zatlačte na přírubu (**F**, obr. 7) směrem dovnitř a odejměte ji polokruhovým pohybem.

U ostatních modelů uvolněte 5 šroubů (**C**, obr. 8) a odstraňte přírubu (**F**, obr. 8). Topné těleso a anoda jsou s přírubou spojeny. Během opětovné montáže se ujistěte, zda jsou těsnění příruby, termostat a topná tělesa vložena zpět do původní polohy (obr. 7a a 8). Doporučujeme přírubové těsnění (**Z**, obr. 9) vyměnit vždy po jeho demontáži.

Používejte pouze původní náhradní díly

Pravidelná údržba

Zajistěte nejlepší výkon spotřebiče odstraněním vodního kamene z topného tělesa (**R** obr. 9) jednou za dva roky. Pokud upřednostňujete pro tuto činnost použití speciálních kyselin na odstranění vodního kamene, jednoduše odlomte nános vápence, aniž poškodíte topné těleso.

Vyměňujte hořčikové anody (**N** obr. 9) jednou za dva roky. Pro jejich odstranění demontujte topná tělesa a odšroubujte je z podpěrné konzoly.

Pojistný ventil

Pojistné přetlakové zařízení je nutné pravidelně aktivovat (jednou měsíčně) pro odstranění zbytků vápence a kontrolu toho, zda není ucpané.

POKYNY PRO UŽIVATELE



VAROVÁNÍ! Dodržujte v každém případě obecná varování a bezpečnostní normy uvedené na začátku textu a veškeré pokyny

Rady pro uživatele

- Zamezte umístění předmětů a/nebo zařízení, která by se mohla poškodit průsaky vody pod ohříváčem vody.
- Pokud vodu nepoužijete po delší dobu, je třeba:
 - odpojit zařízení od elektrické sítě přepnutím externího vypínače do polohy „OFF“;
 - zavřít kohoutky vodovodního okruhu.
- Horká voda, jejíž teplota překročí 50°C v místě kohoutků pro uživatele, může okamžitě způsobit vážná popálení nebo opaření. Děti, invalidé a starší osoby jsou vystaveny riziku popálení. Uživateli je přísně zakázáno provádět pravidelnou nebo mimořádnou údržbu. Pro výměnu napájecího kabelu kontaktujte způsobilou osobu. Pro čištění vnějších částí zařízení použijte vlhkou tkaninou navlčenou v mýdlové vodě.

Reset/diagnostika

- Pro modely s uživatelským rozhraním uvedeným na obrázku 3 a 4: Pokud dojde k jedné z nesprávných funkcí popsaných výše, zařízení vstoupí do „stavu poruchy“ a všechny LED diody na ovládacím panelu budou současně blikat.

Reset: po resetování zařízení vypněte a opět zapněte výrobek pomocí tlačítka  (č. **A**). Pokud se nesprávná funkce objeví ihned po postupu resetování, zařízení bude pokračovat v normálním provozu. Pokud tomu tak není, všechny displeje začnou blikat; kontaktujte Technické asistenční středisko.

Diagnostika: pro aktivaci diagnostické funkce stiskněte a podržte tlačítko  (č. **A**) na 5 sekund. Typ nesprávné funkce je signalizován 5 LED diodami (č. **1->5**), v souladu s následujícím schématem:

- LED č. 1 - Vnitřní nesprávná funkce desky s plošnými spoji;
- LED č. 2 - Nesprávná funkce anody (v modelech s aktivní anodou);
- LED č. 3 - Teplotní snímače NTC 1/NTC 2 jsou poškozené (otevřené nebo zkratované);
- LED č. 5 - Zjištěno přehřátí vody nezávislým snímačem;
- LED č. 4 a 5 - Celkové přehřátí (nesprávná funkce desky s plošnými spoji);
- LED č. 3 a 5 - Diferenční chyba snímače;
- LED č. 3, 4 a 5 - Provoz bez vody.

Pro opuštění diagnostické funkce stiskněte tlačítko  (č. **A**) nebo vyčkejte 25 sekund.

- Pro modely s uživatelským rozhraním uvedeným na obrázku 5 a 6: Pokud dojde k nesprávné funkci, zařízení vstoupí do „poruchového stavu“ a příslušné číslice blikají na displeji. pro indikaci příslušného chybového kódu (např. E01).

Chybové kódy jsou následující:

- E01 - E02 - E03 - Přehřátí vody;
- E10 - E11 - E12 - E13 - E16 - Chyba senzoru NTC (vadná čidla teploty vody);
- E04 - Provoz bez vody;
- E14 - E15 - Chyba anody;
- E50 - E51 - Požadavek na údržbu;
- E60 - E90 - E91 - E92 - Chyba software PCB.

Reset: pro resetování zařízení vypněte a opět zapněte výrobek pomocí tlačítka  (č. **A**). Pokud se nesprávná funkce objeví ihned po postupu resetování, zařízení bude pokračovat v normálním provozu. Pokud tomu tak není, chybový kód se zobrazí dále na displeji; kontaktujte Technické asistenční středisko.

Funkce proti bakteriím

Funkce proti bakteriím (standardně aktivovaná) je tvořena topným okruhem vody při 70°C, který provádí tepelnou dezinfekci proti příslušným bakteriím.

První cyklus začíná 3 dny po zapnutí výrobku. Následné cykly se provádějí co 30 dnů (pokud během tohoto období není voda ohřátá alespoň jednou na 70°C). Po vypnutí výrobku se funkce proti bakteriím deaktivuje. Je-li zařízení zapnuto během cyklu proti bakteriím, výrobek se vypne a funkce se deaktivuje. Na konci každého cyklu se provozní teplota vrátí zpět na hodnotu dříve nastavenou uživatelem.

- Pro modely s uživatelským rozhraním uvedeným na obrázku 3 a 4: Aktivace cyklu proti bakteriím je zobrazena jako normální nastavení teploty 70°C. Pro trvalou deaktivaci funkce proti bakteriím stiskněte a podržte tlačítka „ECO“ a „+“ současně na 4 sekundy; LED dioda 40° bude rychle blikat na 4 sekundy a tím potvrdí svou deaktivaci. Pro opětovnou aktivaci funkce proti bakteriím opakujte výše popsany postup; LED dioda 70° bude rychle blikat na 4 sekundy a tím potvrdí svou reaktivaci.

- Pro modely s uživatelským rozhraním uvedeným na obrázku 5 a 6:

Během antibakteriálního cyklu symbol  bliká.

Pro deaktivaci/aktivaci funkce, zatímco je výrobek v provozu, stiskněte a podržte tlačítko „mode“ na 5 sekund. Vyberte „VYPNOUT“ (pro deaktivaci funkce) nebo „ZAPNOUT“ (pro aktivaci funkce) pomocí tlačítka, poté potvrďte stisknutím tlačítka „set“. Výrobek se vrátí k normálnímu provozu. Antibakteriální symbol se objeví nebo zmizí podle volby.

Nastavení/upravení místního času

(Jen pro modely s uživatelským rozhraním uvedeným na obrázku 5 a 6)

Když je výrobek zapnut poprvé, automaticky vás vyzve k výběru správného času a dne týdne. Za normálních podmínek nastavíte místní čas stisknutím tlačítka „set“ po dobu 3 sekund. Upravte nastavení aktuálních hodin otáčením tlačítkem „set“, poté hodnotu potvrďte stisknutím tlačítka. Opakujte stejný postup pro nastavení minut a správného dne týdne.

Nastavení teploty a aktivace funkcí zařízení

- Pro modely s uživatelským rozhraním uvedeným na obrázku 3 a 4:

Po zapnutí zařízení stiskněte tlačítko  (č. **A**).

Nastavte požadovanou teplotu pomocí tlačítek „+“ a „-“ pro výběr teploty v rozmezí 40°C a 80°C. Během fáze ohřevu zůstanou trvale rozsvícené LED diody (č. 1->5) odpovídající dosažené teplotě vody; všechny následující LED diody (až do nastavené teploty) postupně blikají.

Pokud teplota klesne, například po použití horké vody, ohřev se znovu aktivuje automaticky a LED diody mezi posledním stálým světlem a světlem odpovídajícím nastavené teplotě budou pokračovat v postupném blikání. Po prvním zapnutí bude výrobek nastaven na teplotu 70°C.

V případě výpadku napájení nebo pokud se výrobek vypne pomocí tlačítka  (č. **A**), aktuálně nastavená teplota zůstane uložena v paměti. Během fáze ohřevu může vzniknout v důsledku procesu ohřevu vody mírný hluk.

- Pro modely s uživatelským rozhraním uvedeným na obrázku 5 a 6:

Pro zapnutí zařízení stiskněte tlačítko  (č. **A**). Výrobek má 3 provozní režimy: Manuální, Programovací a Prázdniny. Pro výběr požadovaný režim stiskněte tlačítko „režim“, příslušná ikonka začne blikat. Stiskněte po dobu 3 sekund tlačítko „set“ pro potvrzení výběru.

- **Manuální režim** ( **svítí**): umožňuje nastavit požadovanou teplotu otočením tlačítka „set“, dokud se nezobrazí zvolená teplota (v rozmezí 40°C - 80°C). Po stisknutí tlačítka se nastavení v zařízení uloží do paměti a výrobek začne fungovat v režimu „manual“.

ECO: Je-li spolu s funkcí „ECO“ (viz odstavec „Funkce ECO“) použita funkce „Manual“, teplota bude nastavena automaticky výrobkem, to znamená, že se deaktivuje tlačítko „set“. Pokud jím otočíte, na displeji se zobrazí po dobu 3 sekund „EKO“. Pokud si přejete nastavit teplotu, je třeba deaktivovat funkci „ECO“.

- **Programovací režim** ( **svítí**): tato funkce umožňuje programovat pásma v těch dnech týdne, kdy je požadována horká voda. Stiskněte tlačítko „set“ a vyberte den týdne, který chcete naprogramovat (pro rychlejší nastavení umožňuje zařízení zvolit skupinu dnů: např. víkend, pracovní dny, celý týden). Stiskněte tlačítko „set“ a dostanete se do programového nastavení zvoleného dne (nebo skupiny dnů). Led v 0:00 bliká. Otočte tlačítkem a čas se začne měnit. Displej potom zobrazuje nastavený čas. Stiskněte tlačítko „set“ a nastavíte požadovaná pásma, kdy je potřeba horké vody (displej zobrazuje „ZAPNOUT“ a „VYPNOUT“). Jakmile je nastavení požadovaného dne (nebo skupiny dnů) ukončeno, stiskněte tlačítko pro režim pro potvrzení nastavení a jděte zpět na výběr dnů (nebo skupin dnů). Pokračujte v programování dnů stejným způsobem nebo znovu stiskněte „režim“ pro potvrzení a ukončíte programovací režim. Zařízení začne fungovat v programovacím režimu. Pro nastavení teploty vody naprogramovaných pásem otočte tlačítkem (rozmezí teploty je 40°C-80°C). Během dob, pro které nebylo naplánováno použití horké vody, se ohřev vody deaktivuje.

Pokud je spotřebič v nečinnosti po dobu 2 minut nebo stisknete-li zapnout/vypnout (č. **A**), zařízení se vrátí do předchozího režimu bez potvrzení posledního nastavení.

ECO PLUS: Je-li spolu s funkcí „ECO“ (viz odstavec „Funkce ECO“) použita funkce programování, teplota bude nastavena automaticky výrobkem. Tudíž je pouze možné nastavit požadované časové pásmo pro dostupnost horké vody. Po otočení tlačítka „set“ se na displeji objeví na 3 sekundy „PLUS ECO“, což signalizuje současnou činnost těchto dvou funkcí. Tento provozní režim maximalizuje množství ušetřené energie.

• **Režim dovolená ( svítí):** umožňuje nastavit období suspendované činnosti, kdy je zařízení vypnuto. (například období dovolené, kdy uživatel nepotřebuje horkou vodu). Období dovolené lze nastavit od 1 do 99 dnů otočením tlačítka. Na displeji bude blikat doba dovolené: př. "h01" (1 hodina) nebo "d01" (1 den). Pro potvrzení a ukončení stiskněte tlačítko "set". Během této doby bude displej zobrazovat ikonu režimu Dovolená a zbývající čas. Na konci doby dovolené začne zařízení fungovat v předchozím režimu.

Funkce ECO

Funkce „ECO“ je softwarový program, který se automaticky „učí“ úroveň spotřeby uživatele a pomáhá minimalizovat rozptýlení tepla a maximalizovat množství ušetřené energie.

Funkce softwaru „ECO“ je tvořena počátečním obdobím ukládání do paměti, které trvá jeden týden a během něhož výrobek začne pracovat při teplotě nastavené uživatelem, a nastavuje jej každý den podle energetických požadavků pro maximalizaci množství ušetřené energie.

Na konci tohoto týdne „učení“ začne software „ECO“ aktivovat proces ohřevu vody v souladu s časovými obdobími a množstvím automaticky určenými výrobkem po skončení monitorování aktivit uživatele. Výrobek zajišťuje uchování horké vody i během období, kdy výroba horké vody nebyla naplánována.

Pro aktivaci funkce „ECO“ stiskněte odpovídající tlačítko, které se rozsvítí zeleně. Zatímco je funkce „ECO“ aktivní, manuální výběr teploty je deaktivován.

Pokud si přejete zvýšit nebo snížit teplotu, funkce „ECO“ musí být deaktivována stisknutím osvětleného tlačítka, které se poté vypne. Kdykoli se funkce „ECO“ nebo samotný výrobek vypne a poté zase zapne, funkce začne od začátku období „učení“.

Pro ověření správné činnosti funkce „ECO“ doporučujeme výrobek neodpojovat od elektrické sítě.

Funkce EXTRA VÝKON

(pro modely s uživatelským rozhraním uvedeným na obrázku 4 a 6)

Zařízení obvykle funguje na základní úrovni výkonu.

Funkcí EXTRA VÝKON se aktivuje další výkon pro zvýšení rychlosti ohřevu vody. Aktivujte ji stisknutím osvětleného tlačítka  (č. B), které se rozsvítí žlutě. Pro deaktivaci stiskněte opět stejné tlačítko; světlo zhasne.

UŽITEČNÉ INFORMACE

Pokud je vytékající voda studená

Zkontrolujte následující:

- skříň svorkovnice je napájena;
- deska s plošnými spoji;
- topné části topného tělesa;

Pokud je voda vařící (pára z kohoutků)

Spotřebič odpojte od napájecího napětí a zkontrolujte následující:

- deska s plošnými spoji;
- množství usazenin vodního kamene v zásobníku a na ostatních prvcích.

Nedostatečný přívod horké vody

Zkontrolujte následující:

- tlak ve vodovodu;
- stav přívodního potrubí horké vody;
- elektrické komponenty.

Voda unikající z pojistného přetlakového zařízení

Během fáze ohřevu může voda kapat z kohoutku. To je běžné. Kapání vody zamezíte vhodnou expanzní nádobou instalovanou na průtokovém systému.

Pokud kapání přetrvává i po fázi ohřevu nechejte provést kontrolu kalibrace zařízení.

ZAŘÍZENÍ SE V ŽÁDNÉM PŘÍPADĚ NEPOKOUŠEJTE OPRAVOVAT: VŽDY KONTAKTUJTE KVALIFIKOVANÉ TECHNICKÉ PRACOVNÍKY.

Uvedené údaje a specifikace nejsou závazné a výrobce si vyhrazuje právo provést jakékoli úpravy, které budou požadovány, bez předchozího oznámení nebo výměny.



Tento spotřebič odpovídá směrnici EU č. 2002/96/EC.

Symbol přeškrtnutého koše na papír na zařízení znamená, že na konci životnosti výrobku je nutné jej zlikvidovat odděleně od běžného domovního odpadu, je nutné jej zlikvidovat v centru pro likvidaci odpadu s určenými zařízeními pro elektrické a elektronické přístroje nebo vrátit maloobchodníkovi v případě zakoupení nového náhradního výrobku. Uživatel odpovídá za likvidaci výrobku na konci jeho životnosti v náležitém centru pro likvidaci odpadu. Centrum pro likvidaci odpadu (pomocí speciálních úprav a recyklace zařízení efektivně demontuje a zlikviduje) pomáhá chránit životní prostředí recyklací materiálu, ze kterého je výrobek vyroben. Pro více informací o systémech pro likvidaci odpadu navštivte místní centrum pro likvidaci odpadu nebo maloobchodníka, od kterého jste výrobek zakoupili.

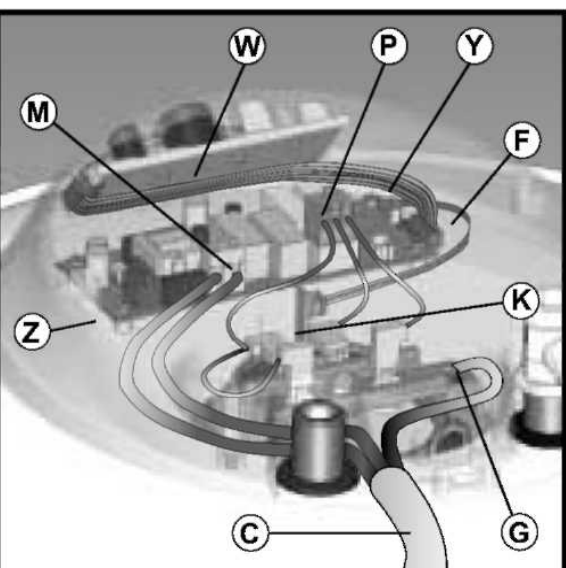
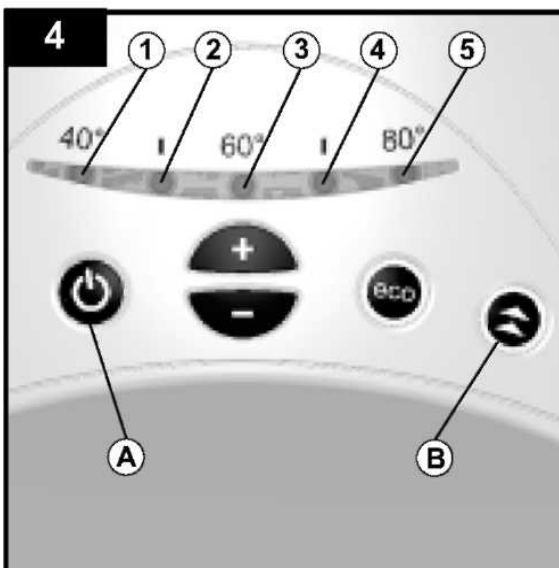
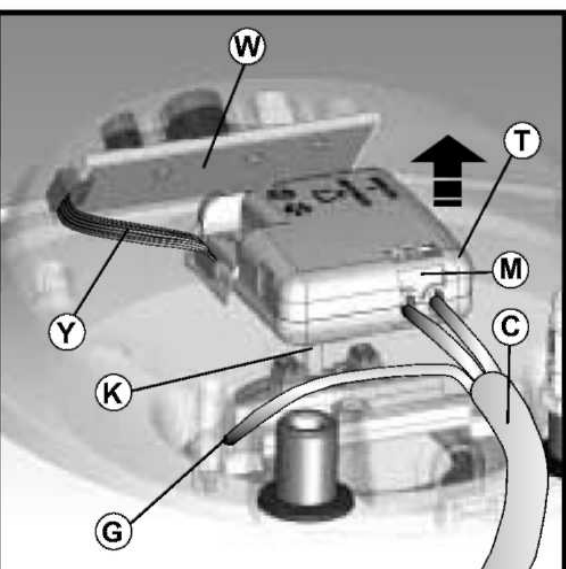
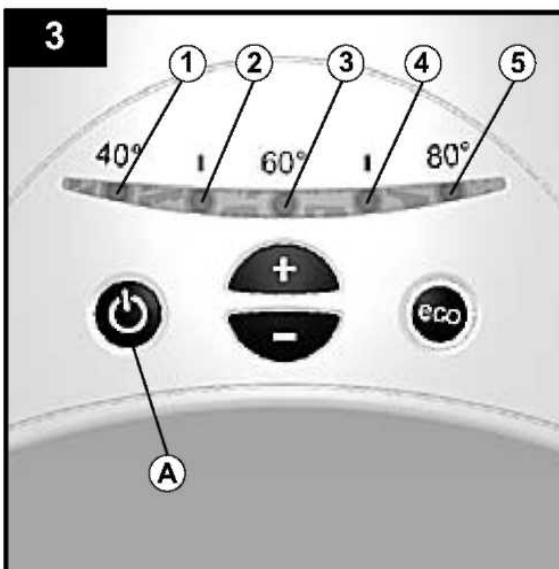
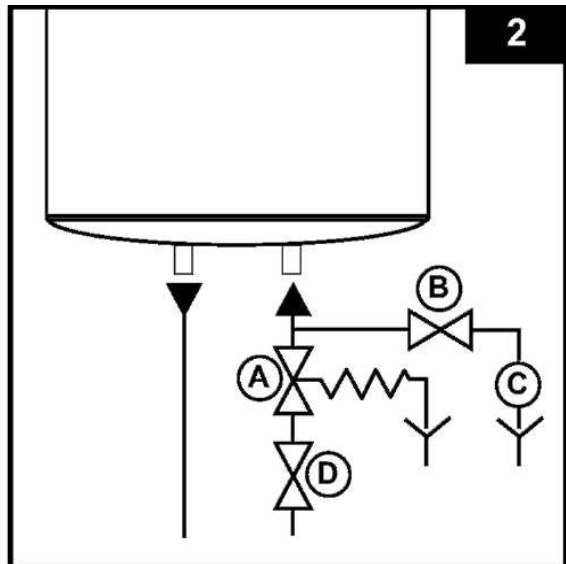
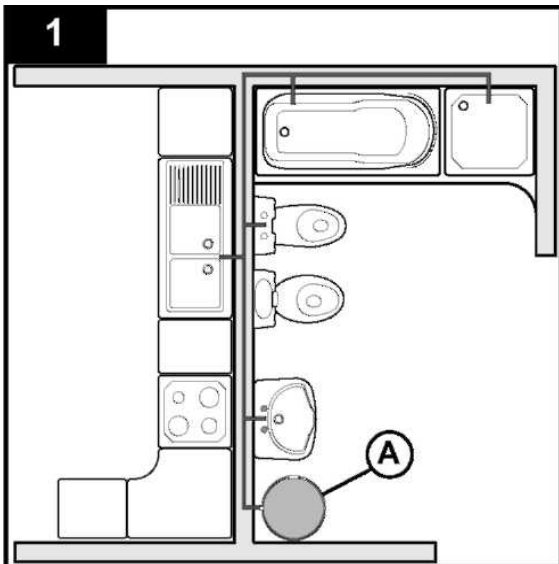

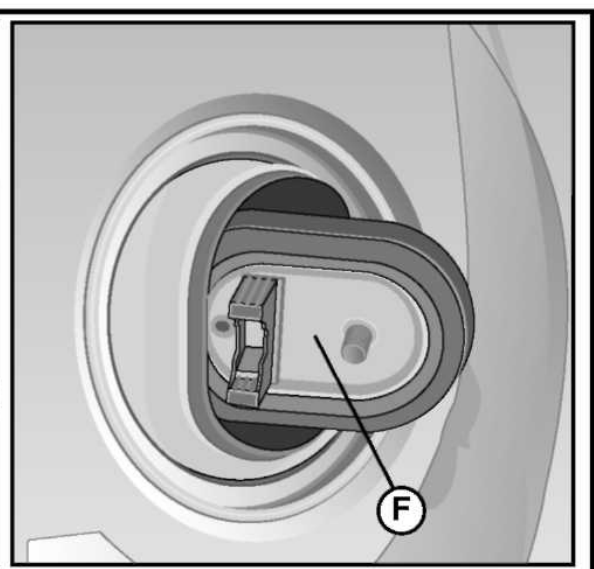
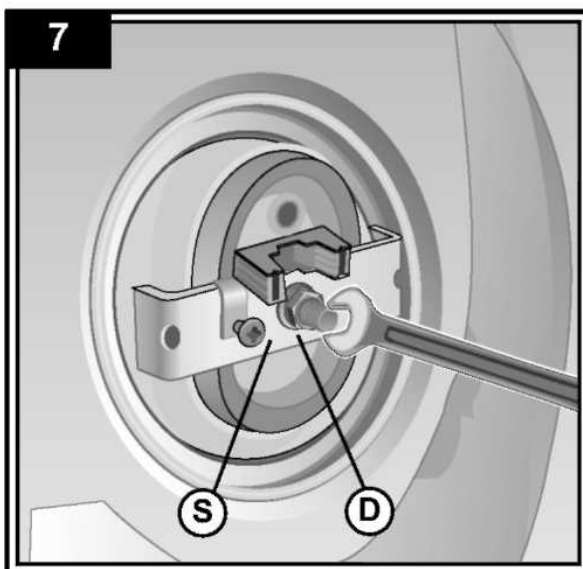
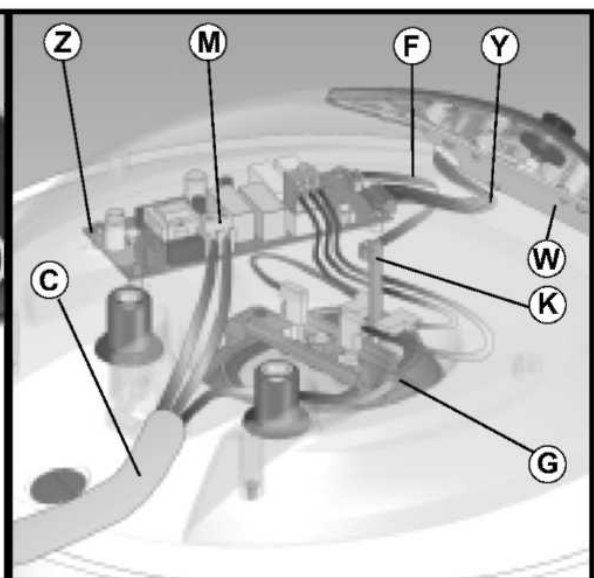
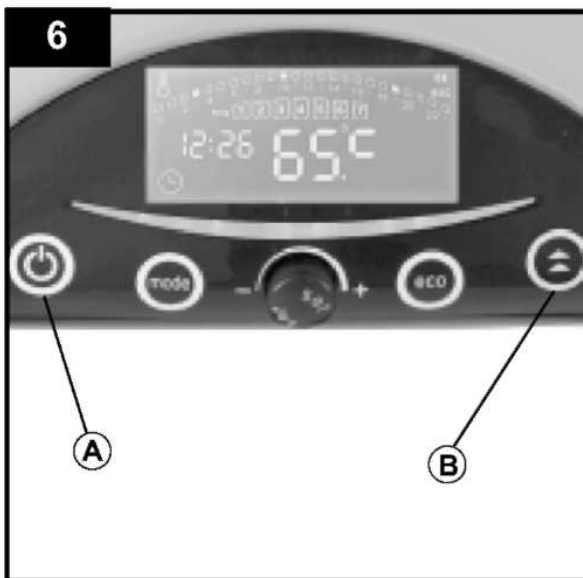
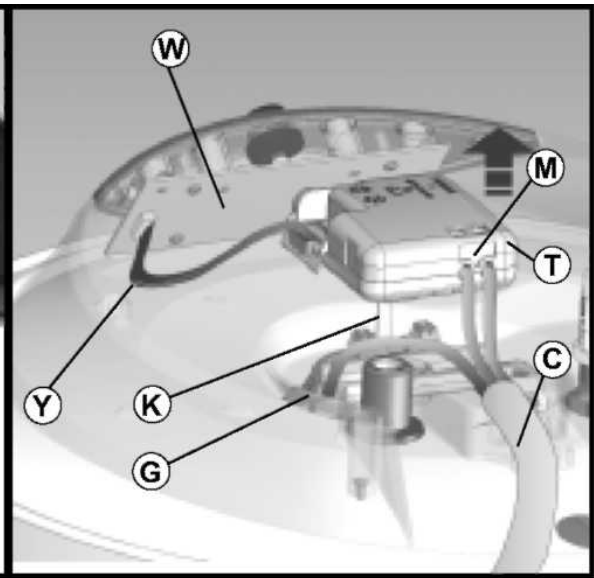
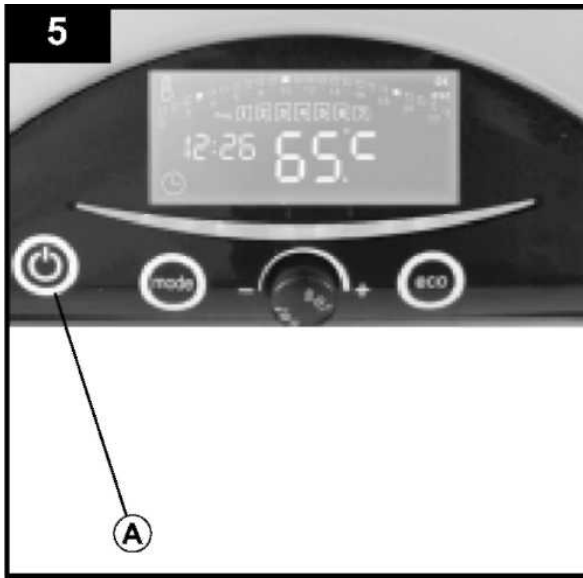

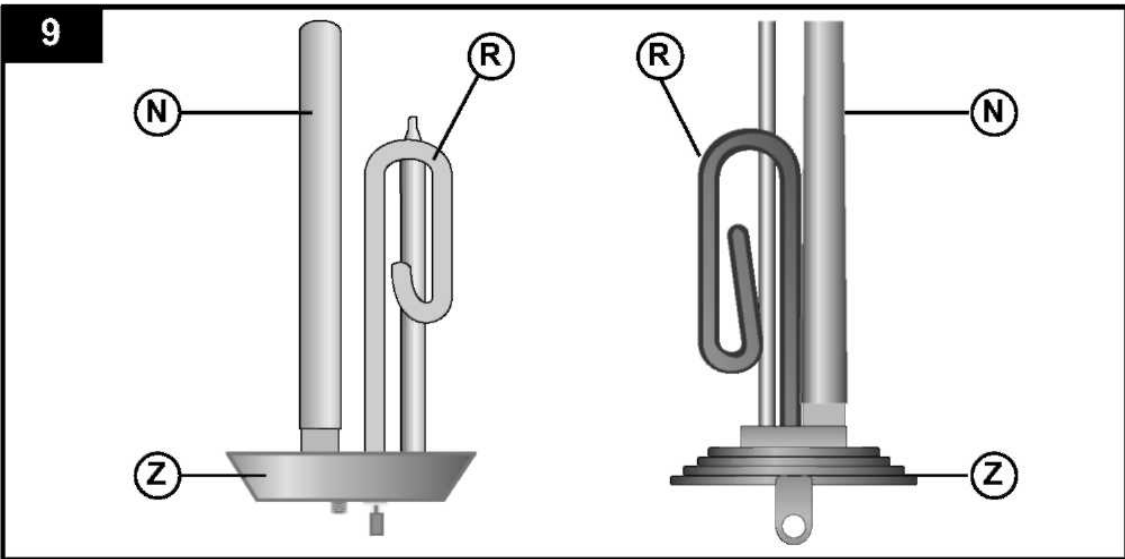
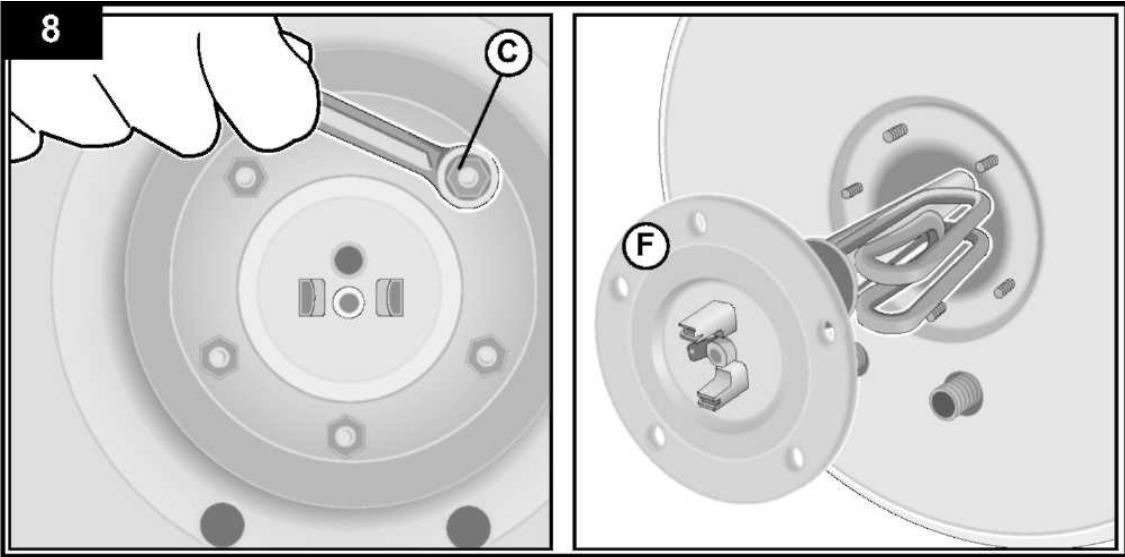

Instalační schéma

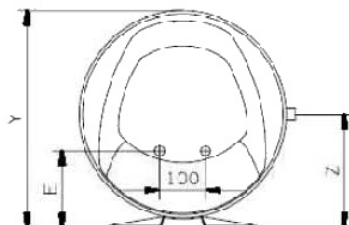
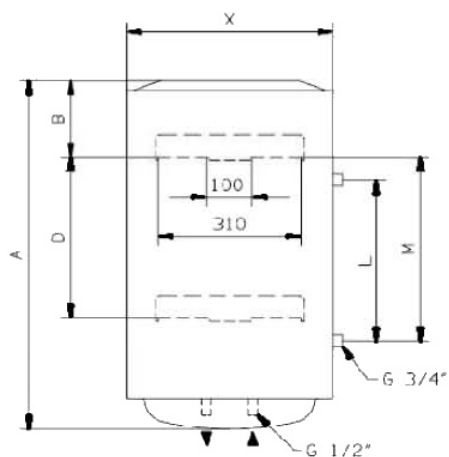

Vertikální modely

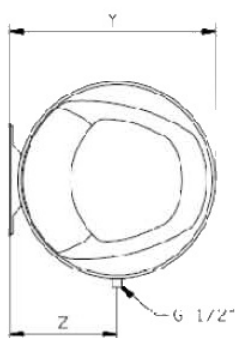
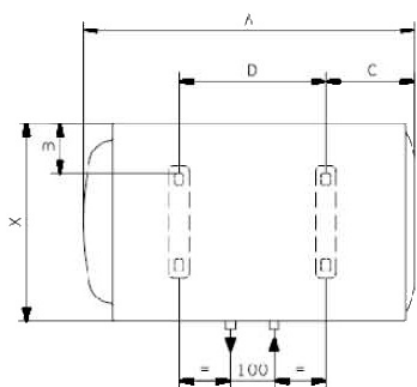

Horizontální modely

		A	B	C	D	E	L	M	X	Y	Z
ŠTÍHLÝ	30 V	588	145	-	-	96,5	-	-	353	373	-
	40 V	719	145	-	-	96,5	-	-	353	373	-
	50 V	837	145	-	-	96,5	-	-	353	373	-
	65 V	981	145	-	-	96,5	-	-	353	373	-
	80 V	1178	145	-	-	96,5	-	-	353	373	-
	30 H	588	64,5	141	242	-	-	-	353	373	196,5
	40 H	719	64,5	141	373	-	-	-	353	373	196,5
	50 H	837	64,5	141	491	-	-	-	353	373	196,5
65 H	981	64,5	141	635	-	-	-	353	373	196,5	
80 H	1178	64,5	141	832	-	-	-	353	373	196,5	
KLASICKÝ	50 V	553	163	-	-	165	-	-	450	470	-
	80 V	758	163	-	-	165	-	-	450	470	-
	100 V	913	166	-	-	165	-	-	450	470	-
	120 V	1108	166	-	-	165	-	-	450	470	-
	150 V	1338	164	-	944	165	-	-	450	470	-
	80 T	758	163	-	-	165	350	363	450	470	245
	100 T	913	166	-	-	165	350	515	450	470	245
	50 H	553	113	159	160	-	-	-	450	470	245
	80 H	758	113	174	335	-	-	-	450	470	245
	100 H	913	113	177	487	-	-	-	450	470	245
	120 H	1108	113	177	682	-	-	-	450	470	245
	150 H	1338	113	175	896	-	-	-	450	470	245

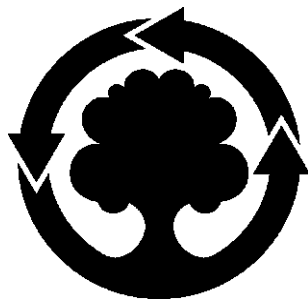

POUŽÍVÁME RECYKLOVANÝ PAPÍR

Ariston Thermo S.p.A.
Viale Aristide Merloni, 45
60044 Fabriano (AN)
Tel. 0732.6011
Telefax. 0732.602331
Telex 560160
<http://www.aristonthermo.it>

Ariston Thermo CZ s.r.o.
Krkonoská 5
120 00 Praha 2 - Vinohrady
Tel: +420 222 713 455
Fax: +420 222 725 711

www.aristonthermo.cz