

Sušičky

Návod k použití

Sušička
Uživatel'ská příručka

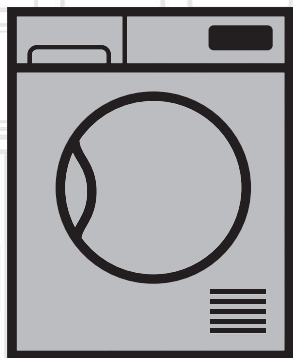

DS8512GX

CZ | SK

2960312450_CZ/060919.1611

beko

Nejprve si přečtěte tento návod, prosím!

Vážení zákazníci,
Děkujeme Vám, že jste si zvolili spotřebič Beko. Doufáme, že Váš výrobek, který byl vyroben ve vysoké kvalitě a špičkovou technologií vám poskytne nejlepší výsledky. Doporučujeme vám přečíst si tento návod a ostatní doprovodnou dokumentaci před zahájením užívání produktu a také je uschovávejte pro budoucí použití. Pokud postoupíte produkt někomu jinému, poskytněte mu i tuto příručku. Věnujte pozornost všem detailům a upozorněním uvedeným v návodu k obsluze a postupujte s ohledem na pokyny které jsou uvedeny v ní. Použijte tento návod pro model uvedený na titulní straně.



- Přečtěte si návod.

Vysvětlení symbolů

V celém tomto návodu jsou použity následující symboly:



NEBEZPEČÍ!

- Varování před úrazem elektrickým proudem.



NEBEZPEČÍ!

- Varování proti požáru.



VAROVÁNÍ!

- Upozornění na nebezpečné situace vůči životu a majetku.



VAROVÁNÍ!

- Varování před horkými povrchy.



VAROVÁNÍ!

- Varování před nebezpečnými operacemi



POZNÁMKA

- Důležité informace nebo užitečné rady o použití.



Obalové materiály výrobku jsou vyrobeny z recyklovatelných materiálů v souladu s našimi národními předpisy o životním prostředí.

Nevyhazujte obalový odpad spolu s domovním odpadem nebo jinými odpady, zlikvidujte ho na vyhrazených sběrných místech určených místními úřady.



1 Důležité pokyny pro bezpečnost a životní prostředí



POZNÁMKA

- Tato část obsahuje bezpečnostní pokyny, které vám pomohou chránit se před rizikem zranění osob nebo poškození majetku. Nedodržení těchto pokynů ruší záruku.

1.1 Všeobecné

bezpečnostní pokyny



VAROVÁNÍ!

Sušičku mohou používat děti starší 8 let a osoby, jejichž fyzické, smyslové nebo duševní schopnosti byly plně vyvinuté nebo které nemají zkušenosti a znalosti, za předpokladu, že jsou pod dohledem nebo vyškoleny o bezpečném používání výrobku a rizicích, které přináší. Děti si se spotřebičem nesmějí hrát. Čistící a údržbové práce nesmějí provádět děti, pokud nejsou pod dohledem.

- Děti mladší 3 let držte v bezpečné vzdálenosti a musí být pod neustálým dohledem.
- Nastavitelné nohy neodstraňujte. Mezeru mezi sušičkou a podlahou nesnižujte materiály, jako jsou koberce, desky a tkanice. Může to způsobit problémy se sušičkou.



VAROVÁNÍ!

- Vždy provádějte montáž a opravné postupy v autorizovaném servisním středisku. Výrobce nenese odpovědnost za škody, které mohou vzniknout při procesech prováděných neoprávněnými osobami.
- Nikdy nemyjte sušičku stříkáním nebo poléváním vodou! Nebezpečí úrazu elektrickým proudem!

Pro výrobky s funkcí par:



VAROVÁNÍ!

- Pro parní programy používejte pouze destilovanou vodu nebo vodu kondenzovanou ve vodní nádrži spotřebiče. Nepoužívejte síťovou vodu ani přísady. Používáte-li kondenzovanou vodu v nádrži na vodu, musí být filtrována a zbavena.
- Neotevírejte dveře při chodu parního programu. Je možné předejít horké vodě.
- Před přidáním prádla do programu páry odstraňte skvrny.
- Použijte prádlo pouze v programu na pleny, které není špinavé nebo obarvené, ale proniká nepříjemným zápachem (odstranění zápachu).
- Nepoužívejte žádné žehlicí soupravy ani příslušenství v parním zařízení ani v žádném jiném programu.

1.1.1 Elektrická bezpečnost



NEBEZPEČÍ!

- **Při provádění elektrického připojení během instalace dodržujte elektrické bezpečnostní pravidla.**
- **Spotřebič nesmí být napájen prostřednictvím externího spínacího zařízení, jako je například časovač, nebo připojený k obvodu, který je pravidelně zapínán nebo vypínán pomocí funkce.**
- Připojte sušičku k uzemněné zásuvce chráněné pojistkou s hodnotami uvedenými na typovém štítku. (Viz 2.1 Přehled) Uzemnění proveďte správně kvalifikovaným elektrikářem. Naše společnost nenese odpovědnost za případné škody, které vzniknou při používání sušičky bez uzemnění v souladu s místními předpisy.
- Napětí a povolená ochrana pojistkami je uvedena na typovém štítku.
- Napětí na typovém štítku musí odpovídat napětí vaší sítě.
- Odpojte sušičku, když se nepoužívá.
- Během instalace, údržby, čištění a oprav odpojte sušičku od sítě.
- Nedotýkejte se zástrčky mokřkýma rukama! Nikdy neodpojujte tahem za kabel, vždy tahejte uchopením za zástrčku.



NEBEZPEČÍ!

- Nepoužívejte prodlužovací kabely, rozdvojky nebo adaptéry pro připojení sušičky k napájení, pro snížení rizika požáru a úrazu elektrickým proudem.
- Zásuvka napájecího kabelu musí být snadno přístupná i po instalaci.
- **Poškozený napájecí kabel vyměňte po oznámení Autorizovanému servisu.**
- **V případě, že se sušička pokazila, nesmí se provozovat, dokud nebude opravena autorizovaným servisním technikem! Nebezpečí úrazu elektrickým proudem!**

1.1.2 Produktová bezpečnost



NEBEZPEČÍ!

- **Body, které mají být zohledněny pro nebezpečnost:**
Níže uvedené prádlo nebo položky se nesmějí sušit v sušičce z důvodu nebezpečí požáru.
- Nevyprané kusy prádla
- Položky znečištěné olejem, acetonem, alkoholem, topným olejem, petrolejem, odstraňovačem skvrn, terpentýnem, parafínem nebo odstraňovačem parafínu je třeba před sušením v sušičce vyprat v horké vodě s větším množstvím pracího prostředku.



NEBEZPEČÍ!

Z tohoto důvodu položky obsahující naje uvedené skvrny se musí vyprat velmi důkladně, proto používejte příslušné čisticí prostředky a zvolte vysokou teplotu praní.

- **Níže uvedené prádlo ne bo položky se nesmějí sušit v sušičce z důvodu nebezpečí požáru:**
- Oděvy a polštáře posíleny gumovou pěnou (latexová pěna), sprchové záclony, textilie odolné proti vodě, materiály s gumovou výztuhou a polštářky z gumové pěny.
- Oblečení vyčištěné průmyslovými chemikáliemi.

Položky, jako jsou zapalovače, zápalky, mince, kovové díly, jehly atd. mohou poškodit bubnovou soupravu nebo mohou vést k funkčním problémům. Proto překontrolujte každé prádlo, které vložíte do sušičky.

Nikdy nezastavujte sušičku před ukončením programu. Pokud tak musíte učinit, odstraňte všechno prádlo rychle a rozložte ho z důvodu odvedení tepla.

- Prádlo, které bylo vyprané nedostatečně se může samovolně vznítit a dokonce se může vznítit i po ukončení sušení.



NEBEZPEČÍ!

- Je třeba zajistit dostatečné větrání pro zabránění vypouštění plynů ze zařízení pracujících s jinými druhy paliv, včetně otevřeného ohně nahromaděného v místnosti díky efektu zpětného šlehnutí.



VAROVÁNÍ!

- Spodní prádlo, která obsahuje kovovou výztuž se nesmí sušit v sušičce. Sušička se může poškodit pokud se kovové výztuhy při sušení uvolní nebo zlomí.



POZNÁMKA

- Používejte změkčovadla a podobné výrobky v souladu s pokyny výrobce.
- Po každém nebo před každým použitím vždy vyčistěte filtr na textilní vlákna. Nikdy nepoužívejte sušičku bez nainstalovaného filtru na textilní vlákna.



VAROVÁNÍ!

- Nikdy se nepokoušejte se opravovat zkaženou sušičku vlastními silami. Neprovádějte žádné změny, opravu nebo výměnu na výrobku ani pokud máte znalosti nebo schopnosti vykonávat požadované postupy, pokud nejsou jasně doporučeny v návodu k obsluze nebo publikované v servisní příručce. V opačném případě vystavíte svůj život a životy druhých nebezpečí.
- V místnosti, kde má být sušička instalována, nesmějí být uzamykatelné, posuvné nebo otočné dveře, které by mohly blokovat otevírání plnicích dvířek sušičky.
- Nainstalujte sušičku na místech vhodných pro domácí použití. (Koupelna, uzavřený balkon, garáž atd.)
- Dbejte na to, aby domácí zvířata nemohla dostat do sušičky. Před použitím zkontrolujte vnitřek sušičky.
- Nikdy se neopírejte o plnicí dveře sušičky když jsou otevřené, protože mohou spadnout.
- Okolo sušičky se nesmí hromadit vlákna.

1.2 Montáž nad pračkou

- Při instalaci sušičky nad pračkou použijte mezi dvěma stroji upevňovací zařízení. U pevnostních zařízení musí být instalováno autorizovaným servisem.
- Celková hmotnost pračky a sušičky - plně naložených - pokud jsou umístěny jedna na druhé dosahuje přibližně 180kg. Umístěte spotřebiče na pevnou podlahu, která má dostatečnou únosnost!



VAROVÁNÍ!

- Pračka nesmí být umístěna na sušičce. Při instalaci vaší pračky věnujte pozornost výše uvedeným varováním.

Instalační tabulka pro pračku a sušičku

Hloubka sušičky	Hloubka pračky			
	62 cm	60 cm	54 cm	50 cm
54 cm	Může být instalována			Instalační tabulka pro pračku a sušičku
60 cm	Může být instalována	Instalační tabulka pro pračku a sušičku		

1.3 Běžný účel použití

- Sušička je určena pro domácí použití. Není vhodná pro komerční využití a nesmí být používána mimo svého zařitého účelu použití.
- Používejte sušičku pouze na sušení prádla, které je příslušně označeno.
- Výrobce se zříká jakékoli odpovědnosti z důvodu nesprávného používání nebo přepravy.
- Životnost vámi zakoupené sušičky je 10 let. Během tohoto období budou k dispozici originální náhradní díly pro řádné používání sušičky.

1.4 Bezpečnost dětí

- Obalové materiály jsou nebezpečné pro děti. Uchovávejte obalové materiály mimo dosah dětí.
- Elektrické výrobky jsou nebezpečné pro děti. Udržujte děti mimo dosah spotřebiče, když je v provozu. Nedovolte jim hrát si se sušičkou. Použijte dětskou pojistku pro zabránění dětem manipulovat se sušičkou.



POZNÁMKA

- Dětský zámek je na ovládacím panelu. (Viz Dětská pojistka)
- Udržujte plnicí dvířka zavřená, i když sušička není v provozu.

1.5 Soulad se směrnici WEEE a Odstranění odpadů výrobku



Tento produkt splňuje směrnici EU WEEE (2012/19/EU). Tento výrobek nese symbol pro třídění, platný pro elektrický a elektronický odpad (WEEE).

Tento produkt byl vyroben z vysoce kvalitních součástí a materiálů, které lze znovu použít a které jsou vhodné pro recyklaci. Produkt na konci životnosti nevyhazujte do běžného domácího odpadu. Odveďte ho do sběrného místa pro recyklaci elektrických a elektronických zařízení. Informace o těchto sběrných místech získáte na místních úřadech.

1.6 Dodržování směrnice RoHS:

Produkt, který jste zakoupili splňuje směrnici EU RoHS (2011/65/EU). Neobsahuje žádné škodlivé ani zakázané materiály, které jsou směrnici zakázané.

1.7 Informace o balení

Obalové materiály výrobku jsou vyrobeny z recyklovatelných materiálů v souladu s našimi národními Předpisy pro životní prostředí. Nevyhazujte obalové materiály spolu s domácími nebo jinými odpady. Vezměte je do sběrných míst pro obalové materiály určené místními orgány.

1.8 Technické specifikace

CZ

Výška (nastavitelná)	84,6 cm / 86,6 cm*
Šířka	59,7 cm
Hloubka	56,8 cm
Kapacita (max.)	8 kg**
Čistá hmotnost (± 4 kg)	44 kg
Napětí	Viz typový štítek***
Nominální příkon	
Kód modelu	

* Min výška: Výška se zavřenými nastavitelnými nožičkami.

Max. výška: Výška s nastavitelnými nožičkami otevřenými na maximum.

** Hmotnost suchého prádla před praním.

*** Pro umístění typového štítku na sušičce viz bod.



POZNÁMKA

- Technické specifikace sušičky jsou předmětem specifikací bez předchozího upozornění za účelem zlepšení kvality výrobku.
- Obrázky uvedené v této příručce jsou schematické a nemusí přesně odpovídat produktu.
- Hodnoty uvedené na značkách na sušičce nebo v jiných publikacích průvodní dokumentace sušičky byly získány v laboratoři v souladu s příslušnými normami. V závislosti na provozních a okolních podmínkách sušičky, se tyto hodnoty mohou lišit.

2 Vaše sušička

2.1 Přehled

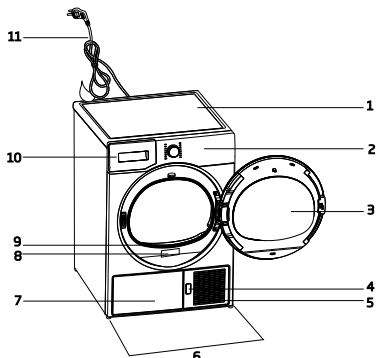

1. Horní panel
2. Ovládací panel
3. Plnicí dvířka
4. Tlačítko otevření spodní desky
5. Větrací mřížky
6. Nastavitelné nohy
7. U modelů, u kterých je nádrž umístěna níže, je nádrž na vodu uvnitř záklonky.
8. Typový štítek
9. Filtr na vlákna
10. Zásuvka na nádrž na vodu (u modelů, u kterých je nádrž umístěna výše)
11. Napájecí kabel

2.2 Obsah balení

	1. Hadice výpusťky vody*		5. Uživatelská příručka pro sušicí košík*
	2. Náhradní houbička filtrační zásuvky*		6. Zásobník vody*
	3. Návod k použití		7. Čistá voda*
	4. Sušicí košík*		8. Skupina s kapslemi na vůni*

*Volitelné - nemusí být zahrnuty v závislosti na modelu.

3 Instalace

Předtím, než zavoláte nejbližší autorizovaný servis pro instalaci sušičky, ujistěte se, že elektrická instalace a odvod vody je vhodný a v souladu s návodem k použití. Jestliže nejsou vhodné, obraťte se na kvalifikovaného elektrikáře a technika pro provedení nezbytných opatření.



POZNÁMKA

- Příprava místa pro umístění sušičky, jakož i elektrické montáže a montáže odpadních vod je odpovědností zákazníka.



VAROVÁNÍ!

- Před instalací vizuálně zkontrolujte, zda sušička není poškozena. Pokud je sušička poškozena, neinstalujte ji. Poškozené výrobky jsou bezpečnostním rizikem.
- Před zahájením užívání Vaší sušičky počkejte 12 hodin.

3.1 Vhodné umístění instalace

- Instalujte sušičku na stabilní a rovný povrch. Sušička je těžká. Nepohybujte s ní sami
- Sušičku používejte v dobře větraném a bezprašném prostředí.
- Mezeru mezi sušičkou a podlahou nesnižujte materiály, jako jsou koberce, desky a tkanice.
- Nezakrývejte ventilační mřížky sušičky.
- V místnosti, kde má být sušička instalována, nesmějí být uzamykatelné, posuvné nebo otočné dveře, které by mohly blokovat otevírání plnicích dvířek sušičky.
- Po instalaci sušičky ji ponechte na stejném místě, kde byly vytvořeny její připojení. Při instalaci sušičky se ujistěte, že její zadní stěna se ničeho nedotýká (kohoutek, zásuvka, atd).
- Umístěte sušičku ve vzdálenosti nejméně 1 cm od okrajů ostatního nábytku. Pokud provozní
- Sušičku provozujte při teplotách od +5°C a +35°C. podmínky spadají mimo tento rozsah, provoz sušičky bude mít

nepříznivý vliv, a může dojít k jejímu poškození.

- Zadní povrch sušičky musí být umístěn oproti zdi.

	NEBEZPEČÍ!
• Nepokládejte sušičku na napájecí kabel.	

3.2 Odstranění sestavy pro bezpečnou přepravu

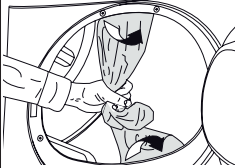
	VAROVÁNÍ!
	<ul style="list-style-type: none">• Před prvním použitím sušičky Odmontujte sestavu pro bezpečnou přepravu.• Zda je možné upravit boční zarážku dveří Vašeho zařízení, zjistíte v montážních pokynech pro reverzní/vratné dveře

3.3 Připojení k odpadu

Nahromaděnou vodu můžete vypustit přímo do odtoku přes odtokovou hadici která se dodává se spotřebičem

namísto toho, abyste pravidelně vylévali vodu shromážděnou v zásobníku na vodu.

Připojení odtokové hadice

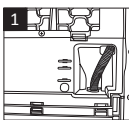
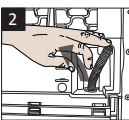
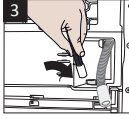
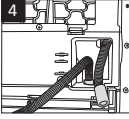
		1-2 Ručně zatáhněte hadici za sušičku, aby jí bylo možné ji odpojit od místa, kde je připojena. K odstranění hadice nepoužívejte žádné nástroje.
		
3 Připojte jeden konec odtokové hadice dodávané se sušičkou do přípojného bodu, ze kterého jste v předchozím kroku odstranili hadici spotřebiče.		
4 Připojte druhý konec odtokové hadice přímo do odpadu nebo do umyvadla.		

	POZNÁMKA
<ul style="list-style-type: none">• Odtokovou hadici připojte do výšky maximálně 80 cm.• Ujistěte se, že hadice odtoku vody není zaštipnutá a není vklíněná mezi odtokem a strojem.• Pokud je souprava příslušenství součástí výrobku, přečtěte si podrobný popis.	

3.4 Nastavení nožiček

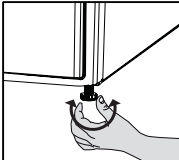
	Otočte nohy doleva nebo doprava, dokud se sušička dostane do vodorovné polohy.
---	--

3.5 Přeprava sušičky

- Vypusťte všechnu vodu, která zůstala v sušičce.
- Pokud bylo provedeno přímé připojení do odpadu, odstraňte přípojné hadice.

	VAROVÁNÍ!
<ul style="list-style-type: none">• Doporučujeme přenášet sušičku ve vodorovné poloze. V případě, že není možné přenést spotřebič ve vodorovné poloze, doporučujeme jeho naklonění směrem na pravou stranu při pohledu zepředu.	

3.6 Upozornění na zvuky

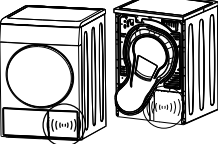
	POZNÁMKA !
	<ul style="list-style-type: none">• Je normální slyšet kovový zvuk od kompresoru během provozu.
<ul style="list-style-type: none">• Voda shromážděná během provozu je čerpána do zásobníku vody. Je normální slyšet hluk čerpání během tohoto procesu.	

3.7 Výměna osvětlovací lampy

- Pro případ potřeby je ve Vaší sušičce použita svítelná lampa
- Chcete-li vyměnit žárovku/LED používanou pro osvětlení vaší sušičky, obraťte se na autorizovaný servis.
- Lampa(y) používané v tomto zařízení nejsou vhodné pro osvětlení místností v domácnosti. Zamýšlený účel tohoto svítidla je pomoci uživateli umístit prádlo v sušičce komfortním způsobem. Lampy používané v tomto zařízení musí odolávat extrémním fyzikálním podmínkám, jako jsou vibrace a teploty nad 50°C.

4 Příprava

4.1 Prádlo vhodné pro sušení v sušičce

Vždy dodržujte pokyny uvedené na štítcích oděvu. Sušte pouze prádlo, které má štítek potvrzující, že je vhodná pro sušení v sušičce.

4.2 Prádlo nevhodné pro sušení v sušičce



Položky uvedené s tímto symbolem nesušte v sušičce.



POZNÁMKA

- Vlněné, hedvábné oděvy, jemné a hodnotné látky, vzduchotěsné kusy a tylové závěsy nejsou vhodné pro strojní sušení.

4.3 Příprava prádla pro sušení

- Prádlo po praní může být vzájemně zamotané. Oddělte jednotlivé položky prádla před jejich vložením do sušičky.
- Sušte oblečení s kovovými doplňky, jako jsou zipy, naruby.
- Zatáhněte zipy, zapněte háčky, spony a knoflíkové rady.

4.4 Co udělat pro úsporu energie

- Při praní žmýkejte prádlo nejvyšší možnou rychlostí. To znamená, že doba sušení se zkrátí a spotřeba energie se sníží.
- Roztříděte prádlo v závislosti na jeho typu a tloušťce. Sušte stejný typ prádla společně. Například tenké utěrky a ubrusy uschnou spíše než husté ručníky.
- Postupujte podle pokynů pro výběr programu v uživatelské příručce.
- Neotevírejte vkládací dvířka sušičky během sušení, pokud to není nutné. V případě potřeby opatrně otevřete vkládací dvířka a nenechte je otevřené po dlouhou dobu.
- Nepřidávejte mokré prádlo, když je sušička v provozu
- U modelů s kondenzátorem: kondenzátor vyčistěte jednou za měsíc nebo každých

30 operací.

- Filtr pravidelně vyčistěte, když je na něm viditelný vzduch, nebo když se rozsvítí symbol, pokud je k dispozici varovný symbol pro čištění zásuvky filtru.
- U modelů s odvodušňovačem: postupujte podle pokynů pro připojení spalin a čištění kouřovodu.
- Během procesu sušení vzduchu větrat prostor, kde je instalována sušička.

4.5 Správné množství naložení

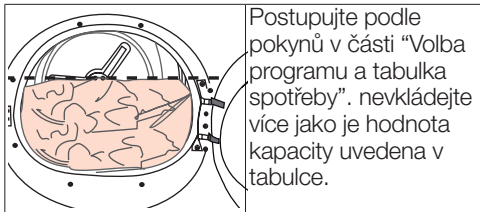

Následující hodnoty jsou uvedeny jako příklady.

Prádlo	Přibližná hmotnost (g)*	Prádlo	Přibližná hmotnost (g)*
Bavlněné ložní povlečení (dvojitě)	1500	Halenky	150
Bavlněné ložní povlečení (jednoduché)	1000	Bavlněné košile	300
Prostěradla (dvojitě)	500	Košile	200
Prostěradla (jednoduché)	350	Bavlněné šaty	500
Velké ubrusy	700	Šaty	350
Malé ubrusy	250	Džíny	700
Čajové ubrusy	100	Kapesníky (10 ks)	100
Osušky	700	Trička	125
Ručníky na ruce	350		

*Hmotnost suchého prádla před praním.

5 Provoz spotřebiče

5.1 Ovládací panel

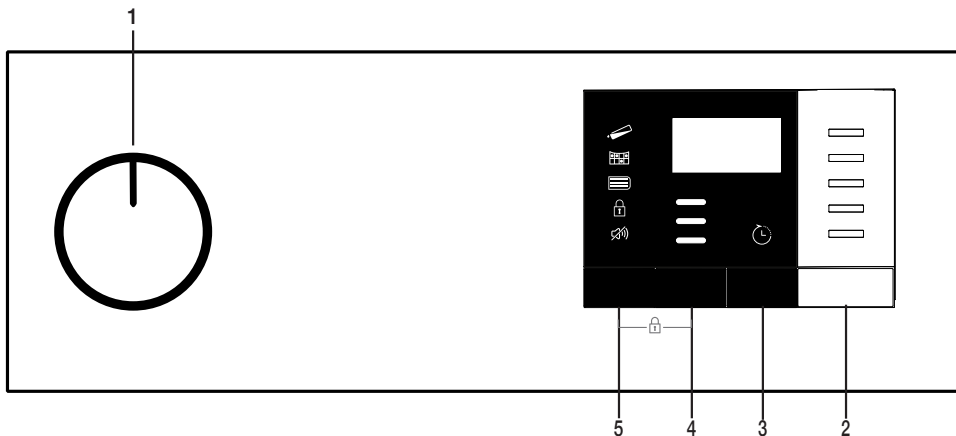

1. Tlačítko Zap / Vyp / Program
2. Tlačítko Start - Pohotovostní režim
3. Tlačítko Koncového času

4. Tlačítko Úroveň sušení
5. Tlačítko hlasitosti bzučáku / volby časového programu

5.2 Symboly

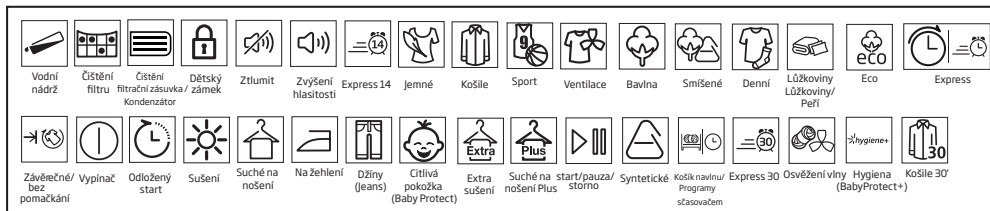

5.3. Příprava sušičky prádla

Připojte sušičku prádla k zásuvce.
Otevřete plnicí dvířka.
Prádlo vložte do sušičky bez rozptýlení.
Stiskněte a zavřete nakládací dvířka.

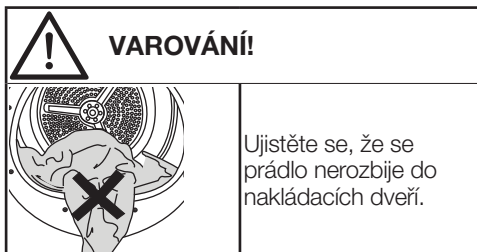

Pomocí tlačítka On / Off / Select Select vyberte program, který chcete zapnout.



POZNÁMKA !

- Volba programu pomocí tlačítka zap / vyp / program neznamená, že program byl spuštěn. Pro spuštění programu stiskněte tlačítko Start / Pohotovostní režim.

5.4 Tabulka výběru programu a spotřeby

CZ				
Programy	Popis programu	Zátěž (kg)	Rychlost otáček v pračce (ot./min)	Doba sušení (minuty)
Bavlna na žehlení	S tímto programem můžete sušit bavlněné prádlo, které se bude žehlit, prádlo bude lehče vlhké pro snadnější žehlení. (košile, trička, ubrusy, atd.)	8	1000	150
Bavlna Eko	S tímto programem můžete sušit veškeré vaše bavlněné prádlo. (trička, kalhoty, pyžama, dětské oblečení, spodní prádlo, prostěradla, atd.) Své prádlo můžete uložit do skříně bez žehlení.	8	1000	209
Bavlna do skříně	Tento program můžete použít pro extra sušení hrubého prádla, jako jsou kalhoty nebo teplákovky. Prádlo můžete uložit bez žehlení.	8	1000	219
Bavlna extra suché	S tímto programem můžete sušit hrubé bavlněné prádlo, jako jsou například ručníky, župany, atd. Prádlo můžete dát do skříně bez žehlení.	8	1000	229
Syntetka na žehlení	S tímto programem můžete sušit bavlněné prádlo, které se bude žehlit, prádlo bude lehče vlhké pro snadnější žehlení (košile, trička, ubrusy, atd.)	4	800	55
Syntetka do skříně	S tímto programem můžete sušit vaše syntetické prádlo. (košile, trička, spodní prádlo, ubrusy, atd.) Své prádlo můžete uložit do skříně bez žehlení.	4	800	75
Sušící příhrádka /Čas sušení	Můžete si vybrat 10. minutový až 160. minutový časový program pro dosažení požadované konečné hladiny sušení při nízké teplotě. V rámci tohoto programu bude bubnová sušička v provozu nezávisle na stupni vysušení prádla. Tento produkt je možné použít pouze se sušícím koše jako volitelné příslušenství. U výrobků, které se prodávají bez koše, můžete získat koš od autorizovaného servisu a použít výše uvedené sušící programy. Podrobné informace o používání naleznete v uživatelské příručce dodané k sušicímu koši.	-	-	-
Refresh (Obnovení vlny)	Provětrává po dobu 10 minut, bez foukání horkého vzduchu. Prostřednictvím tohoto programu můžete provětrat bavlněné oblečení a spodní prádlo, která byla uzavřena po dlouhou dobu a odstraní z nich zápach. Použijte tento program na provětrání a změkčení vlněného prádla, které lze prát v pračce. Nepoužívejte na úplné vysušení.	-	-	10
Jemné / Košile	Suší košile citlivěji, způsobuje menší pomačkání a usnadňuje žehlení.	1,5	1200	65
Džíny	S tímto programem můžete sušit džínové kalhoty, sukně, košile nebo kabáty.	4	1200	130
Outdoor / Sport (Goretex)	Používejte k sušení oblečení ze syntetických látek, bavlny nebo smíšených textilií nebo vodu nepropustných výrobků, jako jsou funkční bundy, pláštěnky, atd. Před sušením je otočte naruby.	2	1000	135
Smíšené (Mix)(Denně)	S tímto programem můžete sušit jak bavlněné, tak i syntetické prádlo. Tímto programem můžete vysušit oblečení pro sport a fitness.	4	1000	125

Hygiena (BabyProtect+)	Je to dlouhodobý program, který můžete použít na oblečení (dětské oblečení, ručníky, spodní prádlo atd.), které vyžadují vyšší hygienu. Hygiena je poskytována vyšší teplotou	5	800	215
Lůžkoviny/Peří	Můžete vysušit vaše textilie naplněné perím nebo vlákny, které mohou být sušené v sušičce jako jeden kus prádla. Můžete sušit king-size ložní prádlo, polštář nebo kabáty jako jeden kus prádla. Sušte své oblečení, například kabáty a bundy obrácené naruby.	-	800	165
Express 30	Použijte tento program pro přípravu 2 košil připravených na žehlení.	0,5	1200	30

Hodnoty spotřeby energie

Programy	Zátěž (kg)	Rychlost otáček v pračce (ot./min)	Přibližné množství zbyvajících vlhkosti	Hodnota spotřeby energie v kWh
Bavlna Eko*	8	1000	60%	1,46
Suchá bavlna k žehlení	8	1000	60%	1,15
Suchá syntetika k uložení	4	800	40%	0,51

Obsahuje fluorované skleníkové plyny. Hermeticky uzavřeno.

R450a / 0,36 kg - GWP:604 - 0,217 tCO2e

	“Program Bavlna Eko” používaný při plném a částečném zatížení je standardní sušicí program, pro který příslušející informace na etiketě a informačním listu uvádějí, že tento program je vhodný pro sušení obvyklého vlhkého bavlněného prádla a jedná se o nejúčinnější program pro bavlnu z hlediska spotřeby energie .
--	---

* : Energetický štítek pro standardní program (EN 61121: 2012) Všechny hodnoty v tabulce jsou určeny podle EN 61121: 2012. Hodnoty spotřeby se mohou lišit od hodnot v tabulce v závislosti na typu prádla, způsobu foukání, okolních podmínkách a změnách napětí.

5.5 Pomocné funkce

Bzučák / Čas

Na konci programu vysílá sušič výstražné pípnutí. Pokud nechcete, aby zařízení vydávalo zvukovou výstrahu, stiskněte tlačítko “Buzzer / Čas”. Po stisku tlačítka bzučáku / času se dioda rozsvítí a po ukončení programu nezazní žádný výstražný zvuk.

Tlačítko “Buzzer / Time” nastavuje dobu trvání programu při výběru programů Rack / Time. Úroveň sušení

Tlačítko Úroveň sušení slouží k nastavení požadované úrovně suchosti. Doba trvání programu se může lišit v závislosti na volbě.

POZNÁMKA !

- Tuto funkci můžete aktivovat pouze před zahájením programu.

POZNÁMKA !

- Tuto funkci můžete vybrat před spuštěním programu nebo po jeho spuštění.

Čas ukončení

Pomocí funkce End time můžete odložit ukončení programu až na 24 hodin.

1. Otevřete plnicí dvířka a položte prádlo.
2. Vyberte sušící program.
3. Stiskněte tlačítko výběru konce času a nastavte požadovaný čas zpoždění. Kontrolka End Time se rozsvítí. (Při stisknutí a podržení tlačítka Konečného času pokračuje non-stop).
4. Stiskněte tlačítko Start / Pohotovostní režim. Začne se odpočítávání času do konce. “.” Znak “.” bude blikat ve středu zobrazeného časového zpoždění.



POZNÁMKA !

- V průběhu Konečného času můžete přidat nebo odebrat prádlo. Zobrazený čas je celková doba sušení a koncový čas. Volba Čas ukončení na konci odpočítávání zhasne, začne se sušení a kontrolka sušení se rozsvítí.

Změna Koncového času

Chcete-li změnit dobu Koncového času během odpočítávání:

Chcete-li program zrušit, otočte ovladačem On / Off / Program. Vyberte požadovaný program a opakujte proces výběru konce.

Zrušení funkce Koncového času

Chcete-li zrušit odpočítávání Koncového času a okamžitě spustit program:

Chcete-li program zrušit, otočte ovladačem On / Off / Program. Vyberte požadovaný program a stiskněte tlačítko Start / Pohotovostní režim.

5.6 Výstražná světla



POZNÁMKA !

- Výstražné světla se mohou lišit v závislosti na modelu sušičky.

Čištění filtru

Pokud je program dokončen, rozsvítí se kontrolka čištění filtru.

Nádrž na vodu

Pokud se nádržka na vodu zaplní v průběhu spuštěného programu, začne blikat výstražný kontrolka a spotřebič přejde do pohotovostního režimu. V takovém případě vyprázdněte zásobník na vodu a spusťte program stisknutím tlačítka Start / Pohotovostní režim. Kontrolka zhasne a program se znovu spustí.

Čištění filtrační zásuvky / výměníku tepla

Po skončení programu se může rozsvítit symbol čištění výměníku tepla nebo zásuvky filtru.

5.7 Spusťte program

Pro spuštění programu stiskněte tlačítko Start / Pohotovostní režim.

Kontrolky Start / Pohotovostní režim a kontrolky Sušení se rozsvítí, což znamená, že program byl spuštěn

5.8 Dětská pojistka

Sušička je vybavena dětskou pojistkou, která zabraňuje přerušení programu stisknutím tlačítek během provozu. Když je aktivována dětská pojistka, všechny tlačítka na panelu, s výjimkou ovládacího prvku On / Off / Programování, jsou deaktivovány.

Pro aktivaci dětského zámku stiskněte současně na 3 sekundy tlačítka Úroveň sušení a Buzzer.

Aby bylo možné spustit nový program po aktuálním programu a možnost zasahovat do aktuálního programu, je nutné dětskou pojistku deaktivovat. Chcete-li deaktivovat dětskou pojistku, stiskněte stejné tlačítka po dobu 3 sekund.



POZNÁMKA !

- Pokud je aktivována dětská pojistka, rozsvítí se kontrolka dětského zámku na displeji.
- Dětská pojistka je deaktivována, když je zařízení na sušení vypnuto a zapnuto tlačítkem Zap / Vyp / Zrušení.

Pokud je dětská pojistka aktivní:

Při provozu nebo pohotovostním stavu sušičky se symboly ovládacího panelu po změně polohy ovládacího knoflíku nemění.



POZNÁMKA !

- Když je sušička v provozu a dětská pojistka je aktivní, když je knoflík otočen pro výběr programu, dvakrát pípne. Pokud je dětská pojistka deaktivována bez návratu tlačítka výběru programu do předchozí polohy, program se ukončí pro změnu polohy ovládacího knoflíku.

5.9 Změna programu po jeho spuštění

Po spuštění sušičky můžete změnit program, který jste vybrali pro sušení prádla v jiném programu.

- Například volbou programu Extra Dry otáčením knoflíku On / Off / Program vyberte volbu Extra Dry místo Iron Dry.
- Pro spuštění programu stiskněte tlačítko Start / Pohotovostní režim.

Přidávání a odebrání prádla během pohotovostního režimu

Přidání / odstranění prádla po spuštění sušičního programu:

- Stisknutím tlačítka Start / Pohotovostní režim přepnete sušičku do pohotovostního režimu. Proces sušení se zastaví.
- Když je spotřebič v pohotovostním režimu, otevřete vkladací dvířka a po odstranění nebo přidání prádla zavřete dveře.
- Pro spuštění programu stiskněte tlačítko Start / Pohotovostní režim.



POZNÁMKA !

- Přidání prádla po spuštění operace sušení může způsobit, že sušená prádla uvnitř spotřebiče se promísí s mokrou prádlem a po ukončení operace zůstane prádlo vlhká.
- Přidání nebo vyjmutí prádla během sušení můžete opakovat tolikrát, kolikrát budete chtít. Ale tento proces bude trvale přerušovat proces sušení a způsobí prodloužení trvání programu a zvýšení spotřeby energie. Z toho důvodu se doporučuje přidat prádlo před zahájením programu.
- Pokud je nový program zvolen otáčením knoflíku voliče programu, když je sušička v pohotovostním režimu, běžící program se ukončí.



VAROVÁNÍ!

- Nedotýkejte se vnitřního povrchu bubnu při přidávání nebo vyjímání prádla, dokud probíhá program. Povrch bubnu je horký.

5.10 Zrušte program

Pro zrušení programu a ukončení sušení z jakéhokoli důvodu po spuštění sušičky otočte knoflíkem On / Off / Cancel pro zrušení programu.



VAROVÁNÍ!

- Pokud zrušíte program během provozu sušičky, uvnitř spotřebiče může být vysoká teplota, na ochlazení spusťte program Obnovit.

5.11 Konec programu

Pokud se program skončí, z kontrolek sledování průběhu programu se rozsvítí upozorňující led diody Poslední / Proti zmačkání (Last / Anti-Wrinkle) a Čištění Filtru na vlákna (Fibre Filtr Cleaning Warning Led). Můžete otevřít nakládací dvířka a sušička je připravena k dalšímu provozu.

Chcete-li vypnout sušičku, nastavte přepínač Zap / Vyp / Program do polohy Zapnuto / Vypnuto.



POZNÁMKA !

- Pokud není prádlo po dokončení programu odstraněno, po 2 hodinách je aktivována funkce, která zabráňuje záhybům, takže prádlo uvnitř stroje není rozdrcené. Program prádelny se otáčí v 10minutových intervalech, aby se zabránilo tomu, že bude prasknuto. zahájením programu.

5.12 Funkce vůně

Přečtěte si návod ProScent pro používání této funkce, pokud vaše sušička disponuje funkcí aplikace vůně.

6 Údržba a čištění

6.1 Vnitřní povrch plnicích dvířek

Vlasy a vlákna, které jsou odděleny od prádla během procesu sušení, jsou shromažďována filtrem na vlákna.



POZNÁMKA

- Vlákna se tvoří během nošení a praní oděvů.
- Otvor filtru na vlákna můžete vyčistit vysavačem.



UPOZORNĚNÍ!

- Po každém cyklu sušení vyčistěte filtr na vlákna a vnitřní povrch plnicích dvířek.

Pro vyčištění filtru na vlákna:

- Otevřete plnicí dvířka.
- Podržte první díl (vnitřní filtr) dvoudílného filtru na vlákna a demontujte jej směrem nahoru.
- Pomocí měkkého hadříku sesbírejte vlasy, vlákna a bavlněné kuličky.
- Demontujte druhý díl (vnější filtr) směrem nahoru.

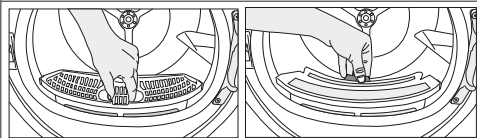

POZNÁMKA

- Zajistěte, aby vlasy, vlákna a bavlněné kuličky nespadly do otvoru pro instalaci filtru.

- Otevřete oba filtry na vlákna (vnitřní a vnější filtr) a pomocí vlhké ruky nebo vysavače či hadříku odstraňte vlasy, vlákna, bavlněné kuličky.

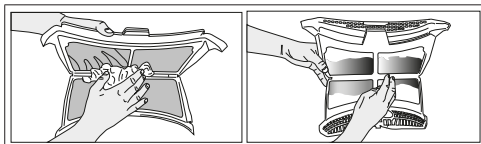

- Očistěte oba filtry pod tekoucí vodou v opačném směru akumulace vláken nebo pomocí měkkého kartáče. Před umístěním zpět filtr vysušte.

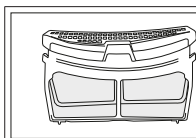
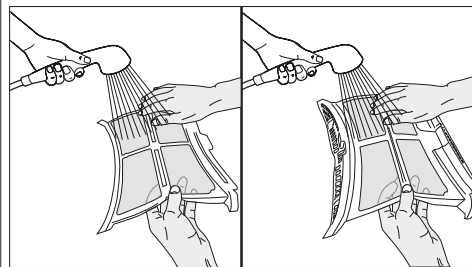

- Vložte filtry na vlákna na sebe a umístěte je zpátky na místo.

- Vyčistěte vnitřní část plnicích dvířek a jejich těsnění měkkým navlhčeným hadříkem.

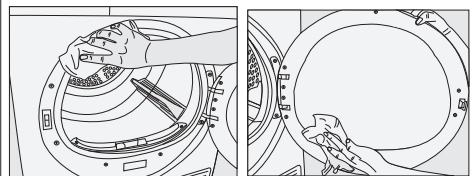

6.2 Čištění snímače

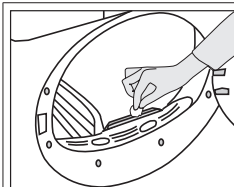

V sušičce se nachází čidlo vlhkosti pro zjištění, zda je prádlo suché nebo ne.
Čištění snímačů:

- Otevřete plnicí dveře sušičky.
- Nechte spotřebič vychladnout, dokud je ještě horký v důsledku procesu sušení.
- Otřete kovové povrchy senzoru měkkým hadříkem, navlhčeným do octa a osušte je.



POZNÁMKA

- Kovové povrchy senzorů vyčistěte 4 krát ročně.
- Při čištění kovových povrchů senzorů nepoužívejte kovové nástroje.



UPOZORNĚNÍ!

- K čištění nikdy nepoužívejte rozpouštědla, čisticí prostředky nebo podobné látky z důvodu nebezpečí požáru a výbuchu!

6.3 Vypouštění zásobníku na vodu

Během procesu sušení se vlhkost z prádla odstraní a vznikající voda se shromáždí v zásobníku na vodu. Zásobník na vodu vyprázdněte po každém použití.



UPOZORNĚNÍ!

- Kondenzovaná voda není pitná!
- Nikdy nevytáhněte nádržku na vodu, když je program spuštěn!

Pokud zapomenete vypustit nádržku na vodu, přístroj se v průběhu následujících cyklech, když se nádrž na vodu naplní, během sušení zastaví a začne blikat výstražný symbol Vodní nádrž. V tomto případě vyprázdněte nádržku na vodu a stiskněte tlačítko Start / Pauza k obnovení cyklu sušení.

Vyprázdnění nádržky na vodu:

1. Opatrně vyberte nádrž na vodu ze zásuvky nebo nádrže.

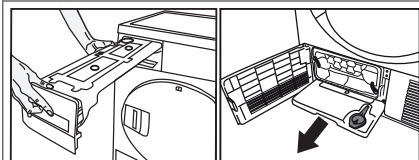

2. Vyprázdněte nádržku na vodu.

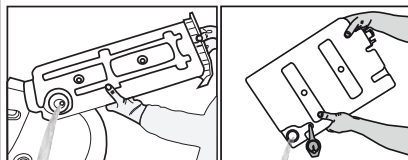

- Pokud jsou v nálevce vodní nádržky akumulované chuchvalce, vyčistěte ji pod tekoucí vodou.
- Umístěte nádržku na vodu zpět.



POZNÁMKA

- V případě použití přímého vypouštění vody jako jedné z možností, není třeba vyprázdnit nádržku na vodu.

6.4 Cleaning the evaporator

Vlasy a vlákna, která filtr na vlákna nezachytil, se dostanou k žebřům výparníku za záklopku a nahromadí se tam. Pokud bliká symbol výparníku  nebo jednou za 6 měsíců, výparník vyčistěte.

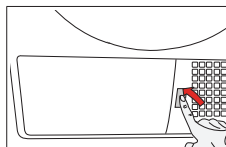

- Stisknutím otevřete záklopku.

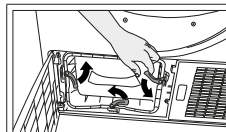

- Chcete-li otevřít dvířka směrování vzduchu, posuňte uvolňovací západku.

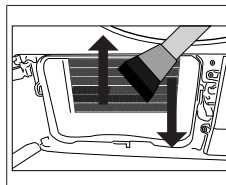

- Pomocí vlhkého hadříku/ vysavače nebo kartáče vyčistěte pohybem nahoru a dolů vlákna na výparníku.

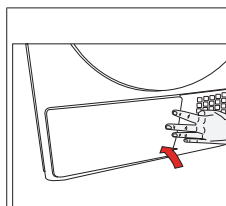

- Po ukončení procesu čištění vložte dvířka směrování vzduchu na místo, posuňte západku tak, aby je zavřely a záklopku zavřete.



UPOZORNĚNÍ!

- Čištění můžete provést ručně za předpokladu, že budete mít ochranné rukavice. Neprovádějte čištění holými rukama. Lamely výparníku mohou vaše ruce poškodit.
- Čištění zleva doprava může lamely výparníku poškodit. To může vést k problémům se sušením.

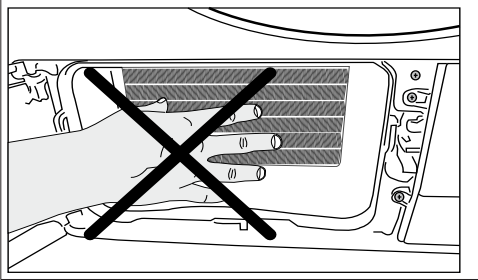

7 Řešení problémů

Sušení trvá příliš dlouho.

Póry filtru na vlákna (vnitřního a vnějšího filtru) mohou být ucpaný. >>> Opláchněte filtr na vlákna teplou vodou a osušte.

Přední strana výparníku může být ucpaná. >>> Vyčistěte přední stranu výparníku.

Větrání mřížek před zařízením může být zaneseno. >>>

Odstraňte všechny předměty, které blokují vzduch, před ventilačními mřížkami.

Větrání je nedostatečné, protože oblast, ve které je zařízení nainstalováno, je příliš malá. >>> Otevřete dveře nebo okna, abyste předešli vysokým teplotám v místnosti.

Na snímači vlhkosti se může hromadit vrstva vody. >>>

Vyčistěte snímač vlhkosti.

Mohlo by dojít k nadměrnému množství prádla. >>>

Sušičku příliš nepřetěžujte.

Prádlo nebylo znečištěné. >>> Zvolte vyšší rychlost odstředění na pračce.

Oblečení zůstává po sušení mokré.

Možná to byl program, který není vhodný pro spodní prádlo. >>> Zkontrolujte štítky oděvu a vyberte program vhodný pro typ oděvu nebo přidání časových programů. Póry filtru na vlákna (vnitřního a vnějšího filtru) mohou být ucpaný. >>> Opláchněte filtry teplou vodou a osušte.

Přední strana výparníku může být ucpaná. >>> Vyčistěte přední stranu výparníku.

Mohlo by dojít k nadměrnému množství prádla. >>>

Sušičku příliš nepřetěžujte.

Prádlo nebylo znečištěné. >>> Zvolte vyšší rychlost odstředění na pračce.

Sušička se nezapne a program nelze spustit. Po konfiguraci sušička nefunguje.

Možná je síťová zástrčka odpojena. >>> Ujistěte se, že je kabel připojen.

Je možné otevřít plnicí dvířka. >>> Ujistěte se, že jsou plnicí dvířka řádně zavřena.

Nebyl vybrán žádný program nebo jste stiskli tlačítko Start/Pauza/Zrušit. >>> Zkontrolujte, zda je program nastaven a zda není v režimu Pauza.

Dětská pojistka je aktivována. >>> Vypněte dětskou pojistku.

Program skončil předčasně bez jakéhokoli důvodu.

Plnicí dvířka mohou být zcela uzavřena. >>> Ujistěte se, že jsou plnicí dvířka řádně zavřena.

Mohlo dojít k výpadku napájení. >>> Pro spuštění programu stiskněte tlačítko Start/Pauza/Zrušit.

Nádř na vodu může být plná. >>> Vyprázdněte nádrž na vodu.

Oděvy byly zkroucené, zatvrdlé nebo poškozené.

Možná, že program nebyl vhodný pro typ prádla. >>> Zkontrolujte štítky oděvu a vyberte program vhodný pro typ oděvu.

Z plnicích dvířek uniká voda.

Vlákna se nahromadily na vnitřním povrchu plnicích dvířek a na těsnící ploše plnicích dvířek. Vyčistěte vnitřní povrch plnicích dvířek a těsnící plochu plnicích dvířek.

Plnicí dvířka se samé otevřou.

Plnicí dvířka mohou být zcela uzavřena. >>> Stiskněte plnicí dvířka, dokud neuslyšíte zvuk uzavření.

Výstražný symbol nádrže na vodu svítí/bliká.

Nádrž na vodu může být plná. >>> Vyprázdněte nádrž na vodu.

Odtoková hadice nefunguje. >>> Pokud je produkt přímo připojen k odtoku, zkontrolujte vypouštěcí hadici.

Osvětlení v sušičce nesvítí. (V případě modelů s osvětlením)

Sušička není možná zapnuta pomocí tlačítka zapnuto/vypnuto. >>> Zkontrolujte, zda je sušička zapnutá.

Lampa je porouchaná. >>> Obratě se na autorizovaný servis pro výměnu lampy.

Symbol proti zmačkání svítí.

Režim proti zmačkání může být aktivován k zabránění, aby se prádlo v sušičce zmačkalo. >>> Sušičku vypněte a vyjměte prádlo.

Symbol filtru na vlákna svítí.

Filtr na vlákna (vnitřní a vnější filtr) může být ucpan. >>> Opláchněte filtry teplou vodou a osušte.

Na pórech filtru na vlákna se může vytvořit vrstva, které vede k ucpaní. >>> Opláchněte filtry teplou vodou a osušte.

Není vložen filtr na vlákna. >>> Vložte vnitřní a vnější filtry na místo.

Zařízení vydává akustické varování

Není vložen filtr na vlákna. >>> Vložte vnitřní a vnější filtry na místo.

Výstražný symbol výparníku bliká.

Přední strana výparníku může být ucpaná vlákny. >>> Vyčistěte přední stranu výparníku.

Není vložen filtr na vlákna. >>> Vložte vnitřní a vnější filtry na místo.

Osvětlení uvnitř sušičky je zapnuté. (V případě modelů s osvětlením)

Pokud je sušička připojena k elektrické zásuvce, je stisknutou tlačítko zapnuto/vypnuto a jsou otevřena dvířka, osvětlení se zapne. >>> Odpojte sušičku ze zásuvky nebo dejte tlačítko zapnuto/vypnuto do polohy vypnuto.



UPOZORNĚNÍ!

- Pokud problém přetrvává i po provedení pokynů v této části, obraťte se na svého prodejce nebo na autorizovaný servis. Nikdy se nepokoušejte opravit výrobek sami.



POZNÁMKA

- V případě, že narazíte na problém v jakékoli části vašeho spotřebiče, můžete požádat o jeho výměnu kontaktováním autorizovaného servisu s číslem modelu spotřebiče.
- Používání spotřebiče s neoriginální součástí může vést k poruše spotřebiče.
- Výrobce a distributor nejsou zodpovědní za funkční poruchy způsobené používáním neoriginálních částí.

PRODUKTOVÝ LIST

V souladu s nařízením v přenesené pravomoci Komise (EU) č .: 392/2012

Název nebo ochranná známka dodavatele		BEKO
Název modelu		DS8512GX 7188234730
Jmenovitá kapacita (kg)		8,0
Typ sušičky	S odvodem vzduchu	-
	Kondenzátor	•
Třída energetické účinnosti ⁽¹⁾		A+++
Roční spotřeba energie (kWh) ⁽²⁾		176,6
Typ řízení	Automatické	•
	Neautomatické	-
Spotřeba energie standardního programu pro bavlnu při plném zatížení (kWh)		1,46
Spotřeba energie standardního programu pro bavlnu při částečném zatížení (kWh)		0,80
Příkon ve vypnutém stavu pro standardní bavlnové program při plném zatížení, P ₀ (W)		0,40
Příkon při ponechání v zapnutém stavu u standardního bavlnové program při plném zatížení, P _L (W)		1,00
Doba trvání režimu ponechání v zapnutém stavu (min)		30
Standardní program pro bavlnu ⁽³⁾		
Programová doba standardního programu pro bavlnu při plném zatížení, T _{suché} (min)		209
Průměrná účinnost kondenzace standardního programu pro bavlnu při částečném zatížení, T _{suché1/2} (min)		130
Vážený čas programu "standardního programu pro bavlnu při plném a částečném zatížení (T _r)		164
Třída účinnosti kondenzace ⁽⁴⁾		A
Průměrná účinnost kondenzace standardního programu pro bavlnu při plném zatížení, C _{suché}		91%
Průměrná účinnost kondenzace standardního programu pro bavlnu při částečném zatížení, C _{suché1/2}		91%
Vážená účinnost kondenzace standardního programu pro bavlnu při plném zatížení a částečném zatížení, C _r		91%
Hladina akustického výkonu pro standardní program pro bavlnu při plném zatížení ⁽⁵⁾		64
Zabudovaný		-

• : Ano - : Ne

(1) Stupnice od A+++ (nejvyšší účinnost) do D (nejnižší účinnost)

(2) Spotřeba energie na základě 160 sušících cyklů ve standardním programu pro bavlnu při plné a poloviční náplně a spotřeba nízko-energetických režimů. Skutečná spotřeba energie na cyklus bude záviset na tom, jak je zařízení používáno.

(3) "Program skříňového suchá bavlna" používaný při plném a částečném zatížení je standardní sušící program, pro který příslušející informace na etiketě a informačním listu uvádějí, že tento program je vhodný pro sušení obvyklého vlhkého bavlněného prádla a jedná se o nejúčinnější program pro bavlnu z hlediska spotřeby energie.

(4) Stupnice od G (nízká účinnost) do A (nejvyšší účinnost)

(5) Vážené průměrné hodnoty —L_{WA} vyjádřené v dB(A) na 1 pW

Najprv si prečítajte tento návod, prosím!

Vážení zákazníci,
Ďakujeme Vám, že ste si zvolili spotrebič Beko. Dúfame, že Váš výrobok, ktorý bol vyrobený vo vysokej kvalite a špičkovou technológiou vám poskytne najlepšie výsledky. Odporúčame vám prečítať si tento návod a ostatnú sprievodnú dokumentáciu pred začatím používania produktu a tiež ich uschovajte pre budúce použitie. Ak postúpíte produkt niekomu inému, poskytnite mu aj túto príručku. Venujte pozornosť všetkým detailom a upozorneniam uvedeným v návode na obsluhu a postupujte so zreteľom na usmernenia ktoré sú uvedené v nej.

Použite tento návod pre model uvedený na titulnej strane.



Prečítajte si návod.

Vysvetlenie symbolov

V celom tomto návode sú použité nasledujúce symboly:



NEBEZPEČENSTVO !

- Varovanie pred úrazom elektrickým prúdom.



NEBEZPEČENSTVO !

- Varovanie proti požiaru.



VAROVANIE !

- Upozornenie na nebezpečné situácie voči životu a majetku.



VAROVANIE !

- Varovanie pred horúcimi povrchmi.



VAROVANIE !

- Varovanie pred nebezpečnými operáciami



POZNÁMKA

- Dôležité informácie alebo užitočné rady o použití.



Obalové materiály výrobku sú vyrobené z recyklovateľných materiálov v súlade s našimi národnými predpismi o životnom prostredí.

Nevyhadzujte obalový odpad spolu s domovým odpadom alebo inými odpadmi, zlikvidujte ho na vyhradených zberných miestach určených miestnymi úradmi.



Tento výrobok bol vyrobený s využitím najmodernejších technológií v podmienkach šetrných k životnému prostrediu.

1 Dôležité pokyny pre bezpečnosť a životné prostredie



POZNÁMKA

- Táto časť obsahuje bezpečnostné pokyny, ktoré vám pomôžu chrániť sa pred rizikom zranenia osôb alebo poškodeniu majetku. Nedodržanie týchto pokynov ruší záruku.

1.1 Všeobecné

bezpečnostné pokyny



VAROVANIE !

- Sušičku môžu používať deti staršie ako 8 rokov a osoby, ktorých fyzické, zmyslové alebo duševné schopnosti boli plne vyvinuté, alebo ktoré majú skúsenosti a znalosti, za predpokladu, že sú pod dohľadom alebo vyškolené o bezpečnom používaní výrobku a rizikách, ktoré prináša. Deti sa so spotrebičom nesmú hrať. Čistiace a údržbové práce nesmú vykonávať deti, ak nie sú pod dohľadom.
- Deti mladšie ako 3 roky držte v bezpečnej vzdialenosti a musia byť pod neustálym dohľadom.
- Nastaviteľné nohy neodstraňujte. Medzeru medzi sušičkou a podlahou neznižujte materiálmi, ako sú koberce, dosky a tkanice. Môže to spôsobiť problémy so sušičkou.
- Vždy vykonávajte montáž a opravné postupy v autorizovanom servisnom stredisku. Výrobca nenesie zodpovednosť za škody, ktoré môžu vzniknúť pri procesoch vykonávaných neoprávnenými osobami.



VAROVANIE !

- Nikdy neumývajte sušičku striekaním alebo polievaním vodou! Nebezpečenstvo úrazu elektrickým prúdom!

Pre výrobky s funkciou pary:



VAROVANIE !

- V prípade programov s parami používajte len destilovanú vodu alebo vodu kondenzovanú vo vodnej nádrži zariadenia. Nepoužívajte sieťovú vodu ani prísady. Ak v nádrži na vodu používate kondenzovanú vodu, musí byť filtrovaná a zbavená vlákien.
- Neotvárajte dvierka pri bežiacom programe naparovania. Môže byť vylúčená horúca voda.
- Pred pridaním bielizne do parného programu odstráňte škrvny.
- V programe naparovania vložte iba bielizeň, ktorá nie je špinavá alebo zafarbená, ale je neprijemným zápachom (odstránenie zápachu).
- V naparovacom programe alebo v akomkoľvek programe nepoužívajte žiadne súpravy na žehlenie alebo prídavné materiály.

1.1.1 Elektrická bezpečnosť



NEBEZPEČENSTVO !

- Pri vykonávaní elektrického pripojenia počas inštalácie dodržiavajte elektrické bezpečnostné pravidlá.
- Spotrebič nesmie byť napájaný prostredníctvom externého spínacieho zariadenia, ako je napríklad časovač, alebo pripojený k obvodu, ktorý je pravidelne zapínaný alebo vypínaný pomocou nástroja.
- Pripojte sušičku k uzemnenej zásuvke chránenej poistkou s hodnotami uvedenými na typovom štítku. Uzemnenie vykonajte správne kvalifikovaným elektrikárom. Naša spoločnosť nenesie zodpovednosť za prípadné škody, ktoré vzniknú pri používaní sušičky bez uzemnenia v súlade s miestnymi predpismi.
- Napätie a povolená ochrana poistkami je uvedená na typovom štítku.
- Napätie na typovom štítku musí zodpovedať napätiu vašej siete. Odpojte sušičku, keď sa nepoužíva.
- Počas inštalácie, údržby, čistenia a opráv odpojte sušičku od siete.
- Nedotýkajte sa zástrčky mokrými rukami! Nikdy neodpájajte ťahom za kábel, vždy ťahajte uchopením za zástrčku.
- Nepoužívajte predlžovacie káble, rozvojky alebo adaptéry pre pripojenie sušičky k napájaniu, pre zníženie rizika požiaru a úrazu elektrickým prúdom.
- Zásuvka napájacieho kábla musí byť ľahko prístupná aj po inštalácii.



NEBEZPEČENSTVO !

- Poškodený napájací kábel vymonte po oznámení Autorizovanému servisu.
- V prípade, že sa sušička pokazila, nesmie sa prevádzkovať, kým nebude opravená autorizovaným servisným technikom!
Nebezpečenstvo úrazu elektrickým prúdom!

1.1.2 Produktová bezpečnosť



NEBEZPEČENSTVO !

- **Body, ktoré majú byť zohľadnené pre nebezpečnosť:**
Nižšie uvedené prádlo alebo položky sa nesmú sušiť v sušičke z dôvodu nebezpečenstva požiaru.
 - Nevypraté kusy prádla
 - Položky znečistené olejom, acetónom, alkoholom, vykurovacím olejom, petrolejom, odstraňovačom škvŕn, terpentínom, parafínom alebo odstraňovačom parafínu je potrebné pred sušením v sušičke vyprať v horúcej vode s väčším množstvom pracieho prostriedku.
- Z tohto dôvodu položky obsahujúce najmä vyššie uvedené škvrny sa musia vyprať veľmi dôkladne, preto používajte príslušné čistiace prostriedky a zvolte vysokú teplotu prania.



NEBEZPEČENSTVO !

- **Nižšie uvedené prádlo alebo položky sa nesmú sušiť v sušičke z dôvodu nebezpečenstva požiaru:**
 - Odevy a vankúše posilnené gumovou penou (latexová pena), sprchové záclony, textilie odolné proti vode, materiály s gumovou výstuhou a vankúškami z gumovej peny Oblečenie vyčistené priemyselnými chemikáliami.
- Položky, ako sú zapaľovače, zápalky, mince, kovové diely, ihly atď. môžu poškodiť bubnovú súpravu alebo môžu viesť k funkčným problémom. Preto prekontrolujte každé prádlo, ktoré vložíte do sušičky.
- Nikdy nezastavujte vašu sušičku pred dokončením programu. Ak tak musíte urobiť, rýchlo vyberte všetku bielizeň a rozložte ju, z dôvodu rozptýlenia tepla.
- Prádlo, ktoré bolo vypraté nedostatočne sa môže samovoľne vznietiť a dokonca sa môže vznietiť aj po ukončení sušenia.
- Je potrebné zabezpečiť dostatočné vetranie pre zabránenie vypúšťaných plynov zo zariadení pracujúcich s inými druhmi palív, vrátane otvoreného ohňa nahromadeného v miestnosti vďaka efektu spätného šľahnutia.



VAROVANIE !

- Spodná bielizeň, ktorá obsahuje kovovú výstuž sa nesmie sušiť v sušičke. Sušička sa môže poškodiť ak sa kovové výstuhy pri sušení uvoľnia alebo zlomia.



POZNÁMKA

- Používajte zmäkčovadlá a podobné výrobky v súlade s pokynmi výrobcu.
- Po každom alebo pred každým použitím vždy vyčistite filter na textilné vlákna. Nikdy nepoužívajte sušičku bez nainštalovaného filtra na textilné vlákna.



VAROVANIE !

- Nikdy sa nepokúšajte sa opravovať pokazenú sušičku vlastnými silami. Nevykonávajte žiadne zmeny, opravu alebo výmenu na výrobku ani ak máte vedomosti alebo schopnosti vykonávať požadované postupy, pokiaľ nie sú jasne odporučené v návode na obsluhu alebo publikované v servisnej príručke. V opačnom prípade vystavíte svoj život a životy druhých nebezpečenstvu.
- V miestnosti, kde má byť sušička inštalovaná, nesmú byť uzamykateľné, posuvné alebo otočné dvere, ktoré by mohli blokovať otváranie plniacich dvierok sušičky.
- Nainštalujte sušičku na miestach vhodných pre domáce použitie. (Kúpeľňa, uzavretý balkón, garáž atď.)



VAROVANIE !

- Dbajte na to, aby domáce zvieratá nevlezli do sušičky. Pred použitím skontrolujte vnútro sušičky.
- Nikdy sa neopierajte o plniace dvere sušičky keď sú otvorené, nakoľko môžu spadnúť.
- Okolo sušičky sa nesmú hromadiť vlákna.

1.2 Montáž nad práčkou

- Pri inštalácii sušičky nad práčkou použite medzi dvoma strojmi upevňovacie zariadenie. U upevňovacie zariadenie musí byť inštalované autorizovaným servisom.
- Celková hmotnosť práčky a sušičky - plne naložených - ak sú umiestnené jedna na druhej dosahuje približne 180kg. Umiestnite spotrebiče na pevnú podlahu, ktorá má dostatočnú únosnosť!



VAROVANIE !

- Práčka nesmie byť umiestnená na sušičke. Pri inštalácii vašej práčky venujte pozornosť vyššie uvedeným varovaniám.

Inštalačná tabuľka pre práčku a sušičku				
Hĺbka sušičky	Hĺbka práčky			
	62 cm	60 cm	54 cm	> 50 cm
54 cm	Môže byť inštalovaná		Inštalačná tabuľka pre práčku a sušičku	
60 cm	Môže byť inštalovaná		Inštalačná tabuľka pre práčku a sušičku	

1.3 Zaužívaný účel použitia

- Sušička je určená pre domáce použitie. Nie je vhodná pre komerčné využitie a nesmie byť používaná mimo svojho zaužívaného účelu použitia.
- Používajte sušičku iba na sušenie prádla, ktoré je príslušne označené.
- Výrobca sa zrieka akejkoľvek zodpovednosti z dôvodu nesprávneho používania alebo prepravy.
- Životnosť vami zakúpenej sušičky je 10 rokov. Počas tohto obdobia budú k dispozícii originálne náhradné diely pre riadne používanie sušičky.

1.4 Bezpečnosť detí

- Obalové materiály sú nebezpečné pre deti. Uchovávajte obalové materiály mimo dosahu detí.
- Elektrické výrobky sú nebezpečné pre deti. Udržujte deti mimo dosahu spotrebiča, keď je v prevádzke. Nedovoľte im hrať sa so sušičkou. Použite detskú poistku pre zabránenie deťom manipulovať so sušičkou.



POZNÁMKA

Detský zámok je na ovládacom paneli.
(Pozri Detská poistka)

- Udržujte plniace dvierka zatvorené, aj keď sušička nie je v prevádzke.

1.5 Súlad so smernicou WEEE a Odstránenie odpadov výrobu



Tento výrobok neobsahuje škodlivé a zakázané látky, ktoré sú špecifikované v "Smernici o odpade z elektrických a elektronických zariadení", ktorú vydalo Ministerstvo životného prostredia a urbanizácie Tureckej republiky. Je tiež v súlade

so smernicou WEEE. Tento produkt bol vyrobený z vysoko kvalitných súčiastok a materiálov, ktoré sú recyklovateľné a znovu použiteľné. Preto nevyhadzujte výrobok na konci jeho životnosti s domácimi ani ostatnými odpadmi. Odneste ho do zberného centra pre recykláciu elektrických a elektronických zariadení. Pre informácie o najbližších zberných strediskách sa prosím obráťte na miestne úrady. Pomáhajú chrániť životné prostredie a prírodné zdroje recykláciou použitých výrobkov. Pre bezpečnosť detí, pred likvidáciou produktu odrežte napájací kábel a znefunkčnite blokovací mechanizmus dverí, ak existuje, aby bol nefunkčný.

1.6 V súlade s Obmedzením používania niektorých nebezpečných látok v elektronických a elektrických zariadeniach

Tento produkt bol zakúpený v súlade so smernicou o odpadoch z elektrických a elektronických zariadení EÚ (2011/65/EÚ) Neobsahuje žiadne nebezpečné alebo zakázané materiály špecifikované smernicou.

1.7 Informácie o balení

Obalové materiály výrobku sú vyrobené z recyklovateľných materiálov v súlade s našimi národnými Predpismi pre životné prostredie. Nevyhadzujte obalové materiály spolu s domácimi alebo inými odpadmi. Vezmite ich do zberných miest pre obalové materiály určené miestnymi orgánmi.

1.8 Technické špecifikácie

SK

Výška (nastaviteľná)	84,6 cm / 86,6 cm*
Šírka	59,7 cm
Hĺbka	56,8 cm
Kapacita (max.)	8 kg**
Čistá hmotnosť (± 4 kg)	44 kg
Napätie	Pozrite typový štítok***
Menoviti vstup napájania	
Kód modelu	

* Min výška: Výška so zatvorenými nastaviteľnými nožičkami.

Max. výška: Výška s nastaviteľnými nožičkami otvorenými na maximum.

** Hmotnosť suchého prádla pred praním.

*** Pre umiestnenie typového štítku na sušičke pozri časť.



POZNÁMKA

Technické špecifikácie sušičky sú predmetom špecifikácií bez predchádzajúceho upozornenia za účelom zlepšenia kvality výrobu.

Obrázky uvedené v tejto príručke sú schematické a nemusia presne zodpovedať produktu.

Hodnoty uvedené na značkách na sušičke alebo v iných publikáciách sprievodnej dokumentácie sušičky boli získané v laboratóriu v súlade s príslušnými normami. V závislosti na prevádzkových a okolitých podmienok sušičky, sa tieto hodnoty môžu líšiť.

2 Váš sušič

2.1 Prehľad

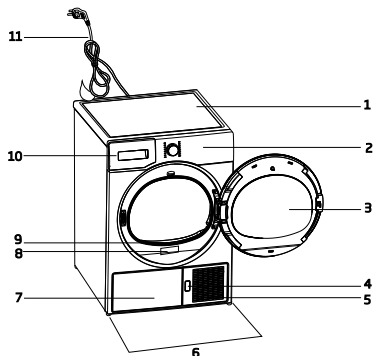

1. Horný panel
2. Ovládací panel
3. Plniace dverka
4. Tlačidlo otvorenia spodnej dosky
5. Vetracie mriežky
6. Nastaviteľné nohy
7. V modeloch, v ktorých je nádrž umiestnená dole, je nádrž na vodu vo vnútri záklopky
8. Typový štítok
9. Filter na vlákna
10. Zásobník na vodu (v modeloch, kde je nádrž umiestnená vyššie)
11. Napájací kábel

2.2 Obsah balenia

	1. Hadica výpusťky vody		5. Uživatelská príručka pre sušiaci košík*
	2. Náhradná hubka filtračnej zásuvky*		6. Zásobník na vodu*
	3. Návod na použitie		7. Čistá voda*
	4. Sušiaci košík*		8. Skupina s vonnými kapsulami*

* Voliteľné - nemusí byť zahrnuté, v závislosti od modelu.

3 Inštalácia

Predtým, než zavoláte najbližší autorizovaný servis pre inštaláciu sušičky, uistite sa, že elektrická inštalácia a odvod vody je vhodný a v súlade s návodom na použitie. Ak nie sú vhodné, obráťte sa na kvalifikovaného elektrikára a technika pre vykonanie potrebných opatrení.



POZNÁMKA

- Príprava miesta pre umiestnenie sušičky, ako aj elektrickej montáže a montáže odpadových vôd je zodpovednosťou zákazníka.



VAROVANIE !

- Pred inštaláciou vizuálne skontrolujte
- či sušička nie je poškodená. Ak je sušička poškodená, neinštalujte ju. Poškodené výrobky sú bezpečnostným rizikom.
- Pred začatím používania Vašej sušičky počkajte 12 hodín.

3.1 Vhodné umiestnenie

inštaláciainštalujte sušičku na stabilný a rovný povrch. Sušička je ťažká. Nepohybujte s ňou sami

- Sušičku používajte v dobre vetranom a bezprašnom prostredí.
- Medzeru medzi sušičkou a podlahou neznižujte materiálmi, ako sú koberce, dosky a tkanice.
- Nezakrývajte ventilačné mriežky sušičky.
- V miestnosti, kde má byť sušička inštalovaná, nesmú byť uzamykateľné, posuvné alebo otočné dvere, ktoré by mohli blokovat' otváranie plniacich dveriek sušičky.
- Po inštalácii sušičky ju ponechajte na rovnakom mieste, kde boli vytvorené jej pripojenia. Pri inštalácii sušičky sa uistite, že jej zadná stena sa ničoho nedotýka (kohútik, zásuvka, atď).
- Umiestnite sušičku vo vzdialenosti najmenej 1 cm od okrajov ostatného nábytku.
- Sušičku prevádzkujte pri teplotách od +5°C a +35°C. Ak prevádzkové podmienky spadajú mimo tohto rozsahu,

prevádzka sušičky bude mať nepriaznivý vplyv, a môže dôjsť k jej poškodeniu.

- Zadný povrch sušičky musí byť umiestnený oproti steny.

	NEBEZPEČENSTVO !
• Nepoložte sušičku na napájací kábel.	

3.2 Odstránenie zostavy pre bezpečnú prepravu

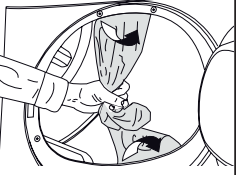
	VAROVANIE !
	<ul style="list-style-type: none">• Pred prvým použitím sušičky Odmontujte zostavu pre bezpečnú prepravu.• Ak je možné zmeniť pozíciu otáčania dverí na vašom spotrebiči, pozrite si pokyny na reverzibilnú montáž dverí

3.3 Pripojenie k odpadu

Nahromadenú vodu môžete vypustiť priamo do odtoku cez odtokovú hadicu ktorá sa dodáva so spotrebičom namiesto toho, aby ste pravidelne vylievali vodu zhromaždenú v zásobníku na vodu.

Pripojenie odtokovej hadice

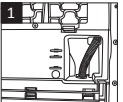
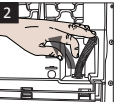
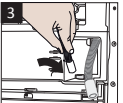
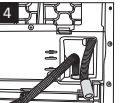
	
	
1-2 Ručne zatahnete hadicu za sušičku, aby ju bolo možné ju odpojiť od miesta, kde je pripojená. Na odstránení hadice nepoužívajte žiadne nástroje.	
3 Pripojte jeden koniec odtokovej hadice dodávanej so sušičkou do prípojného bodu, z ktorého ste v predchádzajúcom kroku odstránili hadicu spotrebiča.	
4 Pripojte druhý koniec odtokovej hadice priamo do odpadu alebo do umývadla.	

	POZNÁMKA
<ul style="list-style-type: none">• Odtokovú hadicu pripojte do výšky maximálne 80 cm.• Uistite sa, že hadica odtoku vody nie je zašľapnutá a nie je zakliesnená medzi odtokom a strojom.• Ak je k výrobku dodaný balík príslušenstva, pozrite si podrobný popis.	

3.4 Nastavenie nožičiek

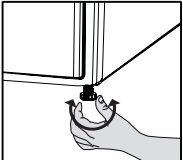
	<ul style="list-style-type: none">• Otočte nohy doľava alebo doprava, kým sa sušička dostane do vodorovnej polohy.
---	--

3.5 Preprava sušičky

Vypustite všetku vodu, ktorá zostala v sušičke. Ak bolo vykonané priame pripojenie do odpadu, odstráňte prípojné hadice.

	VAROVANIE !
<ul style="list-style-type: none">• Odporúčame prenášať sušičku vo zvislej polohe. V prípade, ak nie je možné preniesť spotrebič vo zvislej polohe, odporúčame jeho naklonenie smerom na pravú stranu pri pohľade spredu.	

3.6 Upozornenie na zvuky

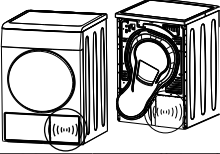
	POZNÁMKA
	<ul style="list-style-type: none">• Je normálne počuť kovový zvuk od kompresora počas prevádzky.
<ul style="list-style-type: none">• Voda zhromaždená počas prevádzky je čerpaná do zásobníka vody. Je normálne počuť hluk čerpania počas tohto procesu.	

3.7 Výmena osvetľujúcej lampy

Pre prípad potreby je vo Vašej sušičke poutá svetelná lampa

Ak chcete vymeniť žiarovku/LED používanú pre osvetlenie vašej sušičky, obráťte sa na autorizovaný servis.

Lampa(y) používané v tomto zariadení nie sú vhodné pre osvetlenie miestností v domácnosti. Zamýšľaný účel tohto svetidla je pomôcť užívateľovi umiestniť bielizeň v sušičke komfortným spôsobom. Tieto lampy používané v tomto zariadení musia odolávať extrémnym fyzikálnym podmienkam, ako sú vibrácie a teploty nad 50°C.

4 Príprava

4.1 Prádlo vhodné pre sušenie v sušičke

Vždy dodržiavajte pokyny uvedené na štítkoch odevu. Sušte len bielizeň, ktorá má štítko potvrdzujúci, že je vhodná na sušenie v sušičke.

4.2 Prádlo nevhodné pre sušenie v sušičke



Položky uvedené s týmto symbolom nesušte v sušičke.



POZNÁMKA

- vlnené, hodvábné odevy, jemné a hodnotné látky, vzduchotesné kusy a tylové závesy nie sú vhodné pre strojové sušenie.

4.3 Príprava prádla pre sušenie

- Prádlo po praní môže byť navzájom zamotané. Oddelíte jednotlivé položky prádla pred ich vložením do sušičky.
- Sušte oblečenie s kovovými doplnkami, ako sú zipsy, naruby.
- Zatiahnite zipsy, zapnite háčiky, spony a gombíkové rady.

4.4 Čo urobiť pre úsporu energie

Nasledujúce informácie vám pomôžu používať sušičku ekologicky a úsporne.

- Pri praní žmýkajte prádlo najvyššou možnou rýchlosťou. To znamená, že doba sušenia sa skrúti a spotreba energie sa zníži.
- Roztriedte prádlo v závislosti od jeho typu a hrúbky. Sušte rovnaký typ prádla spoločne. Napríklad tenké utierky a obrusy uschnú skôr ako husté uteráky.
- Postupujte podľa pokynov pre výber programu v užívateľskej príručke.
- Neotvárajte vkladacie dvierka sušičky počas sušenia, ak to nie je nutné. V prípade potreby opatrne otvorte vkladacie dvierka a nenechajte ich otvorené po dlhú dobu.
- Neprikladajte mokré prádlo, keď je sušička v prevádzke
- Pre modely s kondenzátorom:

kondenzátor vyčistite pravidelne raz za mesiac alebo po každých 30 operáciách.

- Filter pravidelne čistite, keď je na ňom viditeľný odber vzduchu, alebo keď sa rozsvieti symbol, ak je k dispozícii varovný symbol čistenia zásuvky filtra .
- Pri modeloch s odvodušňovačom: dodržujte pokyny na pripojenie odvodu spalin a vyčistite dymovod.
- Počas procesu sušenia vzduchu vetrajte miestnosť, kde je bubnová sušička inštalovaná.

4.5 Správne množstvo naloženia

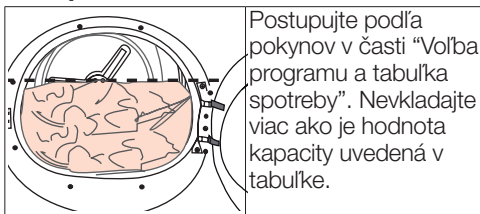

Nasledujúce hodnoty sú uvedené ako príklady.

Prádlo	Približná hmotnosť (g)*	Prádlo	Približná hmotnosť (g)*
Bavlnené postelne oblečky	1500	Blúzky	150
(dvojité)	1000	Bavlnené košeľe	300
Bavlnené postelne oblečky	500	Košeľe	250
(jednoduché)	350	Bavlnené šaty	500
Prestieradlá (dvojité)	700	Šaty	350
Prestieradlá (jednoduché)	250	Rifle	700
Čajové obrúsky	100	Vreckovky (10 ks)	100
Osušky	700	Tričká	125
Uteráky na ruky	350		

* Hmotnosť suchého prádla pred praním.

5 Spustenie produktu

5.1 Ovládací panel

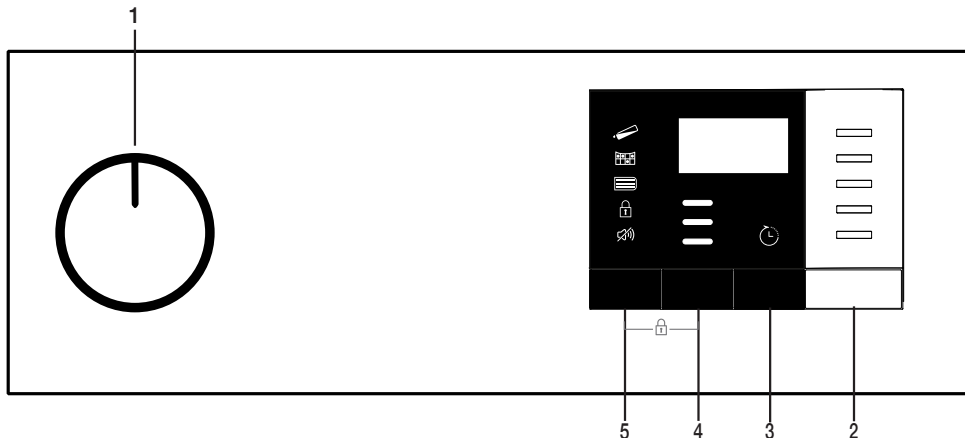

1. Tlačidlo pre voľbu Zapnutia/Vypnutia/ Programu
2. Tlačidlo Štart - Pohotovostný režim

3. Tlačidlo Koncového času
4. Tlačidlo Úroveň sušenia
5. Tlačidlo výberu Hlasitosti bzučiaka / Časových programov

5.2 Symbols



5,3. Príprava sušičky prádla

Pripojte sušičku prádla do zásuvky.
Otvorte plniace dverka.
Vložte bielizeň do sušičky bez spriechenia.
Stlačte a zatvorte nakladacie dverka.

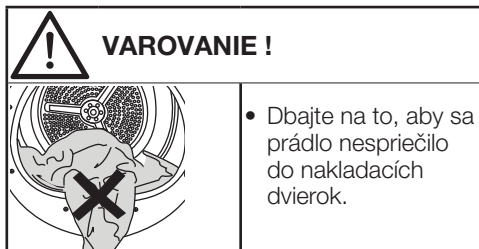

Pomocou tlačidla voľby Zap./Vyp./Program zvolíte požadovaný program, zariadenie sa zapne.

POZNÁMKA !

Zvolenie programu pomocou tlačidla voľby Zap./Vyp./Program neznamená, že program bol spustený. Pre spustenie programu stlačte tlačidlo Štart / Pohotovostný režim.

5.4 Tabuľka výberu programu a spotreby

SK				
Programy	Popis programu	Náplň (kg)	Rýchlosť odstredovania práčky (ot/min)	Čas sušenia (minúty)
Bavlna nažehlenie	S týmto programom môžete sušiť do vlhka bavlnenú bielizeň, ktorá sa bude žehliť, pre uľahčenie žehlenia. (Košele, tričká, obrusy, atď.)	8	1000	150
Bavlna Eko	S týmto programom môžete sušiť vašu bavlnenú bielizeň. (Tričká, nohavice, pyžamá, detské oblečenie, spodné prádlo, plachty, atď.) Svoju bielizeň môžete uložiť do skrine bez žehlenia.	8	1000	209
Bavlna do skrine	Tento program môžete použiť na mimoriadnu suchosť v prípade hrubej bielizne, ako sú nohavice, tepláky. Svoju bielizeň si môžete uložiť do šatníka bez žehlenia.	8	1000	219
Bavlna extra suchá	S týmto programom môžete sušiť hrubé bavlnené prádlo, ako je napríklad uterák, posteľná bielizeň a župan. Vaše prádlo môžete vložiť do skrine bez žehlenia.	8	1000	229
Syntetika nažehlenie	S týmto programom môžete sušiť do vlhka syntetickú bielizeň, ktorá sa bude žehliť, pre uľahčenie žehlenia. (Košele, tričká, obrusy, atď.)	4	800	55
Syntetika do skrine	S týmto programom môžete sušiť vašu syntetickú bielizeň. (Košele, tričká, spodnú bielizeň, obrusy, atď.) Svoje bielizeň môžete uložiť do skrine bez žehlenia.	4	800	75
Sušiaci priehradka / čas sušenia	Môžete si vybrať 10 minútový až 160 minútový časový program pre dosiahnutie požadovanej konečnej hladiny sušenia pri nízkej teplote. V rámci tohto programu bude bubnová sušička v prevádzke nezávisle od stupňa vysušenia bielizne. Tento produkt je k dispozícii s možnosťou použitia sušiaceho koša. V prípade výrobkov, ktoré sa predávajú bez koša, môžete získať koš od autorizovaného servisu a použiť vyššie uvedené sušiacie programy. Podrobné informácie o používaní nájdete v používateľskej príručke dodanej k sušiacemu košu.	-	-	-
Refresh (Obnovenie vlny)	Prevetráva po dobu 10 minút, bez fúkania horúceho vzduchu. Prostredníctvom tohto programu môžete prevetrať bavlnené oblečenie a spodnú bielizeň, ktorá bola uzavretá po dlhú dobu a odstránite z nich zápach. Použite tento program na prevetranie a zmäkčenie vlnenej bielizne, ktorú je možné prať v práčke. Nepoužívajte na úplné vysušenie.	-	-	10
Jemné tkaniny / Košele	Suší košele citlivejšie a spôsobuje menšie pokrčenie a ľahšie žehlenie.	1,5	1200	65
Džínsy	S týmto programom môžete sušiť džínsové nohavice, sukne, košele alebo kabáty.	4	1200	130
Outdoor / Šport (Goretex)	Používajte na sušenie oblečenia zo syntetických látok, bavlny alebo zmiešaných textílií alebo vodu nepriepustných výrobkov, ako sú funkčné bundy, pršiplašte, atď. Pred sušením ich otočte naruby.	2	1000	135
Mix(Denne)	S týmto programom môžete sušiť tak bavlnenú, ako aj syntetickú bielizeň. Týmto programom môžete vysušiť oblečenie pre šport a fitness.	4	1000	125

Higiéna (BabyProtect+)	Je to dlhodobý program, ktorý môžete použiť na oblečenie (detské oblečenie, uteráky, spodná bielizeň atď.), ktoré si vyžadujú vyššiu hygienu. Hygiena je poskytovaná vyššou teplotou)	5	800	215
Postelná bielizeň/Perie	Môžete vysušiť vaše textilie naplnené perím alebo vláknami, ktoré môžu byť sušené v sušičke ako jeden kus bielizne. Môžete sušiť king-size postelnú bielizeň, vankúš alebo kabáty ako jeden kus bielizne. Sušte svoje oblečenie, napríklad kabáty a bundy, ich obrátením naruby.	-	800	165
Expresné pri 30	Použite tento program pre prípravu 2 košiel pripravených na žehlenie.	0,5	1200	30

Hodnoty spotreby energie

Programy	Náplň (kg)	Rýchlosť odstreďovania práčky (ot./min)	Približné množstvo zvyšnej vlhkosti	Hodnota spotreby energie kWh
Bavlna Eko*	8	1000	60%	1,46
Bavlnené tkaniny Suché na žehlenie	8	1000	60%	1,15
Syntetické oblečenie pripravené na nosenie	4	800	40%	0,51

Obsahuje fluórované skleníkové plyny. Hermeticky uzatvorené.

R450a / 0,36 kg - GWP:604 - 0,217 tCO₂e

	“Program Bavlna Eko” používaný pri plnom a čiastočnom zaŕazení je štandardný sušiaci program, pre ktorý prislúchajúce informácie na etikete a informačnom liste uvádzajú, že tento program je vhodný pre sušenie obvyklého vlhkého bavlneného prádla a jedná sa o najúčinnjší program pre bavlnu z hľadiska spotreby energie.
--	---

* : Energetický štítok pre štandardný program (EN 61121: 2012) Všetky hodnoty v tabuľke sú určené podľa normy EN 61121: 2012. Hodnoty spotreby sa môžu líšiť od hodnôt v grafe v závislosti na type prádla, spôsobe žmýkania, okolitých podmienok a zmenách v napätí.

5.5 Pomocné funkcie

Bzučiak / čas

Pri ukončení programu sušička vydá varovný zvukový signál. Ak nechcete, aby zariadenie vydávalo zvukové upozornenie, stlačte tlačidlo „Buzzer / Time“. Po stlačení tlačidla bzučiaka “Buzzer / Time“ sa rozsvieti dióda a po ukončení programu sa nespustí žiadne zvukové upozornenie.



POZNÁMKA !

- Túto funkciu môžete zvoliť pred alebo po spustení programu.

Tlačidlo “Buzzer / Time” slúži na úpravu trvania programu počas výberu programov Rack / Time.

Úroveň sušenia

Tlačidlo Úroveň sušenia slúži na nastavenie požadovanej úrovne suchosti. Trvanie programu sa môže meniť v závislosti od voľby.



POZNÁMKA !

- Túto funkciu môžete zvoliť pred alebo po spustení programu.

Čas ukončenia

Použitím funkcie Koncový čas môžete oddialiť koniec programu po dobu až 24 hodín.

1. Otvorte plniace dvierka a vložte bielizeň.
2. Zvoľte program sušenia.
3. Stlačte tlačidlo pre výber koncového času a nastavte požadovanú dobu oneskorenia. Rozsvieti sa dióda Koncový čas. (Pri stlačení a podržaní tlačidla Konečného času pokračuje non-stop).
4. Stlačte tlačidlo Štart / Pohotovostný režim. Spustí sa odpočítavanie konca času. „:“ Znak „:“ v strede zobrazovaného časového oneskorenia bude blikať.



POZNÁMKA !

- V priebehu Konečného času môžete pridať alebo odstrániť bielizeň. Zobrazovaný čas je celková doba sušenia a koncový čas. Dióda Koncový čas na konci odpočítavania zhasne, spustí sa sušenie a kontrolka sušenia sa rozsvieti.

Zmena Koncového času

Ak chcete zmeniť dobu Koncového času počas odpočítavania:

Program zrušíte otočením gombíka voľby Zap/Vyp/Program. Vyberte požadovaný program a zopakujte proces výberu Koncového času.

Zrušenie funkcie Koncového času

Ak chcete zrušiť odpočítavanie Koncového času a okamžite spustiť program:

Program zrušíte otočením gombíka voľby Zap/Vyp/Program. Vyberte požadovaný program a stlačte tlačidlo Štart / Pohotovostný režim.

5.6 Výstražné kontrolky



POZNÁMKA !

- Výstražné kontrolky sa môžu líšiť v závislosti od modelu sušičky.

Čistenie filtra

Ak je program ukončený, zapne sa výstražná kontrolka pre čistenie filtra.

Nádrž na vodu

Ak sa nádržka na vodu zaplní v priebehu spusteného programu, začne blikať výstražná kontrolka a spotrebič prejde do pohotovostného režimu. V takom prípade vyprázdnite zásobník na vodu a spustite program stlačením tlačidla Štart / Pohotovostný režim. Výstražná kontrolka sa vypne a program sa obnoví.

Čistenie filtračnej zásuvky / výmenníka tepla

Po ukončení programu sa môže rozsvietiť symbol čistenia výmenníka tepla alebo zásuvky filtra.

5.7 Spustenie programu

Pre spustenie programu stlačte tlačidlo Štart / Pohotovostný režim.

Kontrolky Štart / Pohotovostný režim a kontrolky Sušenia sa rozsvetia, čo znamená, že program bol spustený.

5.8 Detská poistka

Sušička je vybavená detskou poistkou, ktorá zabraňuje aby bol priebeh programu prerušený stlačením tlačidiel počas prevádzky. Keď je aktivovaný detský zámok, všetky tlačidlá na paneli s výnimkou ovládacieho prvku Zapnutia/Vypnutia/Programovania sú deaktivované. Stlačte súčasne tlačidlá Úroveň sušenia a Buzzer na 3 sekundy pre aktiváciu detskej poistky.

Pre možnosť spustenia nového programu po súčasnom programe a možnosti zasahovania do súčasného programu je potrebné Detský zámok deaktivovať. Ak chcete deaktivovať detský zámok, stlačte rovnaké tlačidlá po dobu 3 sekúnd.



POZNÁMKA !

- Keď je aktivovaná detská poistka, na obrazovke sa rozsvieti varovná kontrolka detskej poistky.
- Detská poistka sa deaktivuje, keď je zariadenie na sušenie vypnuté a zapnuté tlačidlom On/Off/Cancel.

Keď je detská poistka aktívna:

Pri prevádzke alebo v pohotovostnom stave sušičky sa symboly kontroliek po zmene polohy ovládacieho gombíka na výber programu nezmenia.



POZNÁMKA !

- Keď je sušička v prevádzke a detská poistka je aktívna, pri otočení gombíka na výber programu dvakrát pípne. Ak je detská poistka deaktivovaná bez toho, aby sa vrátilo tlačidlo na výber programu do predchádzajúcej polohy, program sa ukončí kvôli zmene polohy ovládacieho gombíka.

5.9 Zmena programu po jeho spustení

Následne po spustení sušičky môžete zmeniť program, ktorý ste vybrali pre sušenie svojej bielizne na iný program.

- Napríklad zvolíte program Extra Dry (Extra suchý) otáčaním gombíka voľby On/Off/ Program vyberte položku Extra Dry (Extra suchý) namiesto Iron Dry (Suché pre žehlenie).
- Pre spustenie programu stlačte tlačidlo Štart / Pohotovostný režim.

Pridávanie a odoberanie prádla počas pohotovostného režimu

Ak chcete pridať/odstrániť bielizeň po spustení programu sušenia:

- Stlačením tlačidla Štart/Pohotovostný režim prepnete sušičku do pohotovostného režimu. Proces sušenia sa zastaví.
- Kým je spotrebič v pohotovostnom režime, otvorte nakladacie dverka, a po odobratí alebo pridaní bielizne dverka zatvorte.
- Pre spustenie programu stlačte tlačidlo Štart / Pohotovostný režim.



POZNÁMKA !

- Pridanie bielizne po spustení operácie sušenia môže spôsobiť, že sušená bielizeň vo vnútri spotrebiča sa pomieša s mokrou bielizňou a po ukončení operácie zostane bielizeň vlhká.
- Pridanie alebo vybratie prádla počas sušenia môžete opakovať toľkokrát, koľkokrát budete chcieť. Ale tento proces bude trvale prerušovať proces sušenia a spôsobí predĺženie trvania programu a zvýšenie spotreby energie. Z toho dôvodu sa odporúča pridať bielizeň pred začatím programu.
- Ak je nový program zvolený otočením gombíka voľby programu kým je sušička v pohotovostnom režime, bežiaci program sa ukončí.



VAROVANIE !

- Nedotýkajte sa vnútorného povrchu bubna pri pridávaní alebo vyberaní prádla, kým prebieha program. Povrch bubna je horúci.

5.10 Zrušenie programu

Ak chcete zrušiť program a ukončiť sušenie z akéhokoľvek dôvodu po spustení sušičky, otočte ovládač On/Off/Cancel a program sa zruší.



VAROVANIE !

- Ak zrušíte program počas prevádzky sušičky, vo vnútri spotrebiča môže byť vysoká teplota, na ochladenie spustíte program ventilácie.

5.11 Koniec programu

Ak sa program skončí, z kontroliek sledovania priebehu programu sa rozsvietia upozorňujúce led diódy Posledná/Proti pokrčeniu (Last/Anti-Wrinkle) a Čistenie Filtra na vlákna (Fibre Filter Cleaning Warning Led). Môžete otvoriť dverka na nakladanie a sušička je pripravená pre ďalšiu prevádzku.

Pre vypnutie sušičky nastavte ovládací gombík Zapnutie/Vypnutie/Program do polohy On/Off.



POZNÁMKA !

- Ak sa bielizeň po dokončení programu neodstráni, po 2 hodinách sa aktivuje funkcia na zabránenie vytvoreniu záhybov, aby sa bielizeň vo vnútri stroja nepokrčila. Program bielizeň v 10-minútových intervaloch pretočí, s cieľom zabránenia je pokrčenia.

5.12 Funkcia vône

Prečítajte si návod ProScent na používanie tejto funkcie, ak vaša sušička disponuje funkciou aplikácie vône.

6 Údržba a čištění

6.1 Vnitřní povrch plnicích dvířek

Vlasy a vlákna, které jsou odděleny od prádla během procesu sušení, jsou shromažďována filtrem na vlákna.



POZNÁMKA

- Vlákna se tvoří během nošení a praní oděvů.
- Otvor filtru na vlákna můžete vyčistit vysavačem.

- Očistěte oba filtry pod tekoucí vodou v opačném směru akumulace vláken nebo pomocí měkkého kartáče. Před umístěním zpět filtr vysušte.

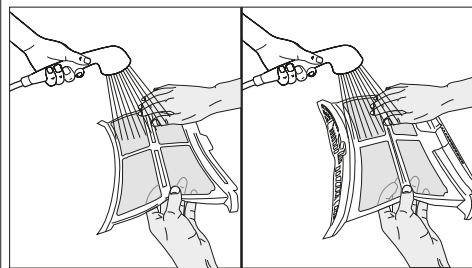

UPOZORNĚNÍ!

- Po každém cyklu sušení vyčistěte filtr na vlákna a vnitřní povrch plnicích dvířek.

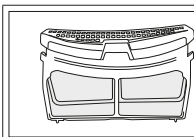

- Vložte filtry na vlákna na sebe a umístěte je zpátky na místo.

Pro vyčištění filtru na vlákna:

- Otevřete plnicí dvířka.
- Podržte první díl (vnitřní filtr) dvoudílného filtru na vlákna a demontujte jej směrem nahoru.
- Pomocí měkkého hadříku sesbírejte vlasy, vlákna a bavlněné kuličky.
- Demontujte druhý díl (vnější filtr) směrem nahoru.

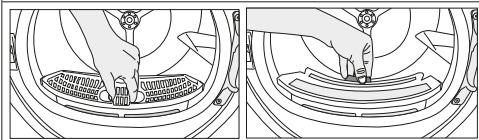

- Vyčistěte vnitřní část plnicích dvířek a jejich těsnění měkkým navlhčeným hadříkem.

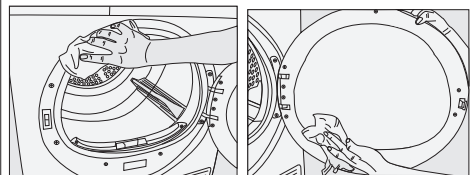

POZNÁMKA

- Zajistěte, aby vlasy, vlákna a bavlněné kuličky nespadly do otvoru pro instalaci filtru.

- Otevřete oba filtry na vlákna (vnitřní a vnější filtr) a pomocí vlhké ruky nebo vysavače či hadříku odstraňte vlasy, vlákna, bavlněné kuličky.

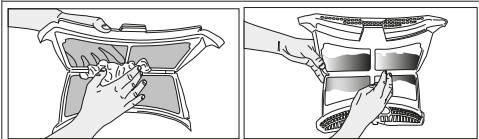

6.2 Čištění snímače

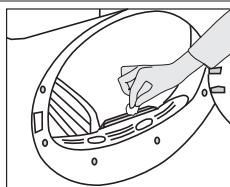

V sušičce se nachází čidlo vlhkosti pro zjištění, zda je prádlo suché nebo ne.
Čištění snímačů:

- Otevřete plnicí dveře sušičky.
- Nechte spotřebič vychladnout, dokud je ještě horký v důsledku procesu sušení.
- Otřete kovové povrchy senzoru měkkým hadříkem, navlhčeným do octa a osušte je.



POZNÁMKA

- Kovové povrchy senzorů vyčistěte 4 krát ročně.
- Při čištění kovových povrchů senzorů nepoužívejte kovové nástroje.

- Pokud jsou v nálevce vodní nádržky akumulované chuchvalce, vyčistěte je pod tekoucí vodou.
- Umístěte nádržku na vodu zpět.



POZNÁMKA

- V případě použití přímého vypouštění vody jako jedné z možností, není třeba vyprázdnit nádržku na vodu.



UPOZORNĚNÍ!

- K čištění nikdy nepoužívejte rozpouštědla, čisticí prostředky nebo podobné látky z důvodu nebezpečí požáru a výbuchu!

6.4 Cleaning the evaporator

Vlasy a vlákna, která filtr na vlákna nezachytil, se dostanou k žebřím výparníku za záklopku a nahromadí se tam. Pokud bliká symbol výparníku  nebo jednou za 6 měsíců, výparník vyčistěte.

6.3 Vypouštění zásobníku na vodu

Během procesu sušení se vlhkost z prádla odstraní a vznikající voda se shromáždí v zásobníku na vodu. Zásobník na vodu vyprázdněte po každém použití.



- Stisknutím otevřete záklopku.



UPOZORNĚNÍ!

- Kondenzovaná voda není pitná!
- Nikdy nevytahujte nádržku na vodu, když je program spuštěn!

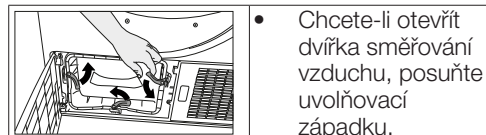

- Chcete-li otevřít dvířka směrování vzduchu, posuňte uvolňovací západku.

Pokud zapomenete vypustit nádržku na vodu, přístroj se v průběhu následujících cyklech, když se nádrž na vodu naplní, během sušení zastaví a začne blikat výstražný symbol Vodní nádrž. V tomto případě vyprázdněte nádržku na vodu a stiskněte tlačítko Start / Pauza k obnovení cyklu sušení.

Vyprázdnění nádržky na vodu:

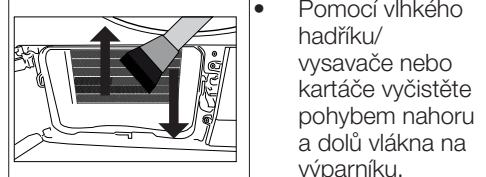

- Pomocí vlhkého hadříku/ vysavače nebo kartáče vyčistěte pohybem nahoru a dolů vlákna na výparníku.

1. Opatrně vyberte nádrž na vodu ze zásuvky nebo nádrže.

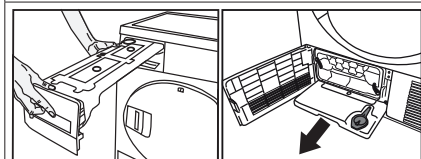

2. Vyprázdněte nádržku na vodu.

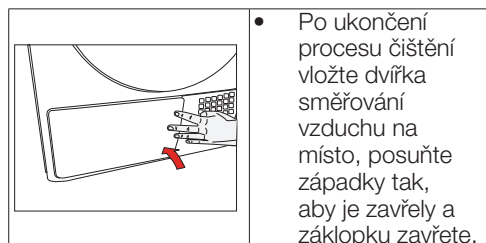
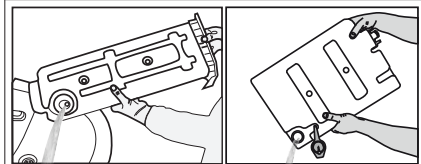

- Po ukončení procesu čištění vložte dvířka směrování vzduchu na místo, posuňte západku tak, aby je zavřely a záklopku zavřete.



UPOZORNĚNÍ!

- Čištění můžete provést ručně za předpokladu, že budete mít ochranné rukavice. Neprovádějte čištění holýma rukama. Lamely výparníku mohou vaše ruce poškodit.
- Čištění zleva doprava může lamely výparníku poškodit. To může vést k problémům se sušením.

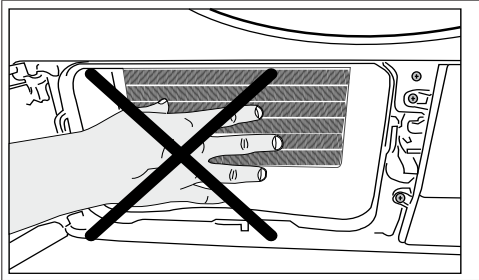

7 Riešenie problémov

Prevádzka sušenia trvá príliš dlho.

Póry vlákňového filtra (vnútorný a vonkajší filter) môžu byť upchaté. >>> Vyčistíte vlákňové filtre teplou vodou a vysušte ich.

Predná strana výparníka môže byť upchatá. >>> Vyčistíte prednú stranu výparníka.

Vetracie mriežky pred strojom môžu byť upchaté. >>>

Odstraňte všetky predmety pred vetracích mriežok, ktoré blokujú prúdenie vzduchu.

Vetranie je nedostatočné, pretože oblasť, v ktorej je zariadenie inštalované, je príliš malá. >>> Otvorte dvere alebo okná, aby ste zabránili vysokej teplote v miestnosti. Na snímači vlhkosti sa môže nahromadiť vrstva z vodného kameňa. >>> Vyčistíte snímač vlhkosti.

Mohlo byť vložené nadmerné množstvo bielizne. >>>

Sušičku príliš nezaťažujte.

Prádo nebolo dostatočne vyžmýkané. >>> Zvoľte vyššiu rýchlosť žmýkania na pračke.

Oblečenie zostáva po sušení vlhké.

Mohol byť použitý program, ktorý nie je vhodný pre daný typ bielizne. >>> Skontrolujte štítky na oblečení a vyberte program vhodný pre daný typ bielizne alebo dodatočne použité časové programy.

Póry vlákňového filtra (vnútorný a vonkajší filter) môžu byť upchaté. >>> Vyčistíte filtre teplou vodou a vysušte ich.

Predná strana výparníka môže byť upchatá. >>> Vyčistíte prednú stranu výparníka.

Mohlo byť vložené nadmerné množstvo bielizne. >>>

Sušičku príliš nezaťažujte.

Prádo nebolo dostatočne vyžmýkané. >>> Zvoľte vyššiu rýchlosť žmýkania na pračke.

Sušička sa nezapne a program sa nedá spustiť. Sušička po nakonfigurovaní nefunguje.

Možno je odpojená napájacia zástrčka. >>> Uistite sa, že kábel je zapojený.

Plniace dvere môžu byť otvorené. >>> Presvedčte sa, či sú plniace dverka správne zatvorené.

Nie je zvolený program alebo ste nestlačili tlačidlo Štart / Pauza / Zrušiť. >>> Skontrolujte, či je program nastavený a nie je v polohe Pauza.

Je aktivovaná detská poistka. >>> Vypnite detskú poistku.

Program sa predčasne ukončil bez udania dôvodu.

Plniace dverka nemusia byť úplne zatvorené. >>> Presvedčte sa, či sú plniace dverka správne zatvorené.

Mohlo by dôjsť k výpadku napájania. >>> Pre spustenie programu stlačte tlačidlo Štart / Pauza / Zrušiť.

Nádrž na vodu je plná. >>> Vyprázdňte nádržku na vodu.

Oblečenie sa skrútilo, zatvrdilo alebo sa poškodilo.

Možno bol použitý program nevhodný pre daný typ prádla. >>> Skontrolujte štítky na oblečení a vyberte program vhodný pre daný typ oblečenia.

Z plniacich dveriek uniká voda.

Na vnútornom povrchu plniacich dveriek a na povrchu tesnenia plniacich dverí sa nahromadili vlákna. Očistíte vnútorný povrch plniacich dveriek a povrch tesnenia plniacich dverí.

Plniace dvere sa spontánne otvárajú.

Plniace dverka nemusia byť úplne zatvorené. >>> Stlačte plniace dverka, kým nezaznie zatvárací zvuk.

Výstražný symbol nádržky na vodu svieti/bliká.

Nádržka na vodu je plná. >>> Vyprázdňte nádržku na vodu.

Hadica na vypúšťanie vody nefunguje. >>> Ak je produkt pripojený priamo do odtoku, skontrolujte vypúšťaciu hadicu.

Osvetlenie vo vnútri sušičky nesvieti. (V prípade modelov s lampou)

Sušička možno nebola zapnutá pomocou tlačidla Zap/Vyp.

>>> Skontrolujte, či je sušička zapnutá.

Lampa je pokazená. >>> Obráťte sa na autorizovaný servis pre výmenu lampy.

Zobrazí sa ikona režimu proti pokrčeniu.

Môže byť aktivovaný režim proti pokrčeniu, ktorý zabráňuje pokrčeniu bielizne v sušičke. >>> Vypnite sušičku a vyberte bielizeň.

Svieti ikona čistenia vlákňového filtra.

Vlákňový filter (vnútorný a vonkajší filter) môže byť upchatý. >>> Vyčistíte filtre teplou vodou a vysušte ich.

Na póroch vlákňového filtra sa mohla vytvoriť vrstva, ktorá spôsobí upchatie. >>> Vyčistíte filtre teplou vodou a vysušte ich.

Možno nie sú vložené vlákňové filtre. >>> Vložte vnútorný a vonkajší filter na ich miesto.

Zo zariadenia zaznie zvukové upozorenie

Možno nie sú vložené vlákňové filtre. >>> Vložte vnútorný a vonkajší filter na ich miesto.

Ikona varovania výparníka bliká.

Predná strana výparníka môže byť upchatá vlákňami. >>> Vyčistíte prednú stranu výparníka.

Možno nie sú vložené vlákňové filtre. >>> Vložte vnútorný a vonkajší filter na ich miesto.

Osvetlenie vo vnútri sušičky sa rozsvieti. (V prípade modelov s lampou)

Ak sa sušička zapojí do elektrickej zásuvky, stlačí sa tlačidlo Zap/Vyp a dverka sa otvoria; osvetlenie sa rozsvieti. >>> Odpojte sušičku zo zásuvky alebo prepnite tlačidlo Zap/Vyp do polohy Vyp.



UPOZORNENIE!

- Ak problém pretrváva aj po vykonaní pokynov v tejto časti, obráťte sa na svojho predajcu alebo na autorizovaný servis. Nikdy sa nepokúšajte opraviť svoj výrobok sami.



POZNÁMKA

- V prípade, že narazíte na problém v akejkoľvek časti vášho spotrebiča, môžete požiadať o jeho výmenu kontaktovaním autorizovaného servisu s číslom modelu spotrebiča.
- Používanie spotrebiča s neoriginálnou súčasťou môže viesť k poruche spotrebiča.
- Výrobca a distribútor nie sú zodpovední za funkčné poruchy spôsobené používaním neoriginálnych častí.

PRODUKTOVÝ LIST

V súlade s delegovaným nariadením Komisie (EÚ) č.: 392/2012

Názov alebo ochranná známka dodávateľa	BEKO	
Názov modelu	DS8512GX 7188234730	
Menovitá kapacita (kg)	8,0	
Typ sušičky	S odvodom vzduchu	-
	Kondenzátor	•
Trieda energetickej účinnosti ⁽¹⁾	A+++	
Ročná spotreba energie (kWh) ⁽²⁾	176,6	
Typ riadenia	Automatické	•
	Neautomatické	-
Spotreba energie štandardného programu pre bavlnu pri plnom zaťažení (kWh)	1,46	
Spotreba energie štandardného programu pre bavlnu pri čiastočnom zaťažení (kWh)	0,80	
Prikon vo vypnutom stave pre štandardný bavlnový program pri plnom zaťažení, P ₀ (W)	0,40	
Prikon pri ponechaní v zapnutom stave pre štandardný bavlnový program pri plnom zaťažení, P _L (W)	1,00	
Doba trvania režim ponechania v zapnutom stave (min)	30	
Štandardný program pre bavlnu ⁽³⁾		
Programová doba štandardného programu pre bavlnu pri plnom zaťažení, T _{suché} (min)	209	
Programová doba štandardného programu pre bavlnu pri čiastočnom zaťažení, T _{suché1/2} (min)	130	
Vážený čas programu "štandardného programu pre bavlnu pri plnom a čiastočnom zaťažení (T _r)	164	
Trieda účinnosti kondenzácie ⁽⁴⁾	A	
Priemerná účinnosť kondenzácie štandardného programu pre bavlnu pri čiastočnom zaťažení, C _{suché}	91%	
Priemerná účinnosť kondenzácie štandardného programu pre bavlnu pri čiastočnom zaťažení, C _{suché1/2}	91%	
Vážená účinnosť kondenzácie štandardného programu pre bavlnu pri plnom a čiastočnom zaťažení, C _t	91%	
Hladina akustického výkonu pre štandardný program pre bavlnu pri plnom zaťažení ⁽⁵⁾	64	
Zabudovaný	-	

• : Áno - : Nie

(1) Stupnica od A+++ (najvyššia účinnosť) do D (najnižšia účinnosť)

(2) Spotreba energie na základe 160 cyklov sušenia v štandardnom programe pre bavlnu pri plnej a polovičnej náplne a spotreba nízko-energetických režimov. Skutočná spotreba energie na cyklus bude závisieť na tom, ako je zariadenie používané.

(3) "Program skriňovo suchá bavlna" používaný pri plnom a čiastočnom zaťažení je štandardný sušiaci program, pre ktorý prislúchajúce informácie na etikete a informačnom liste uvádzajú, že tento program je vhodný pre sušenie obvyklého vlhkého bavlneného prádla a jedná sa o najúčinnější program pre bavlnu z hľadiska spotreby energie.

(4) Stupnica od G (nízka účinnosť) do A (najvyššia účinnosť)

(5) Vážené priemerné hodnoty - L_{WA} vyjadrená v dB (A) na 1 pW

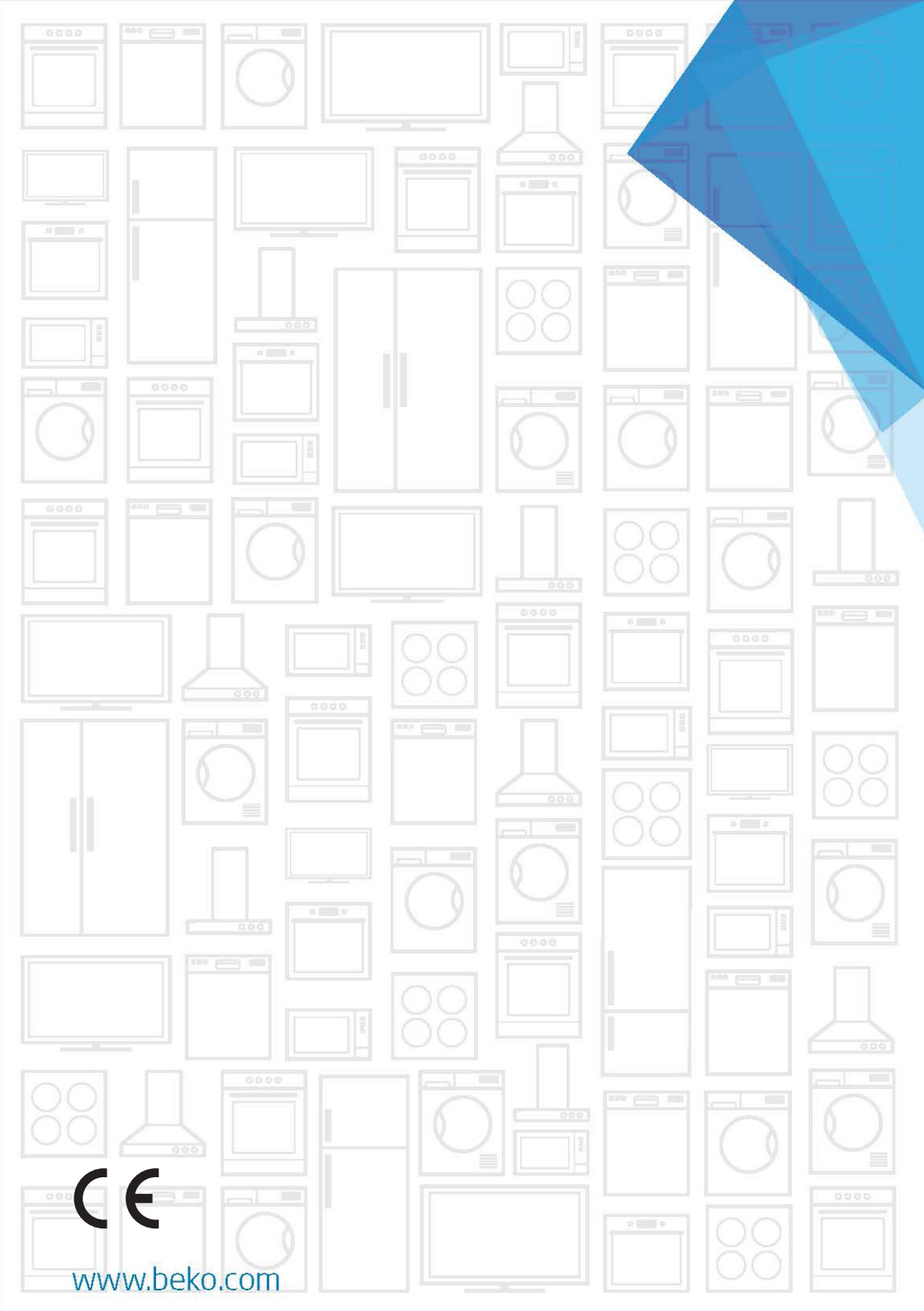

www.beko.com