

beko



Refrigerator

Réfrigérateur

Kühlschrank

Chłodziarka

Chladnička

Chladnička

Koelkast

Frižider

Frižider

Холодильник-морозильник

Frigorífico

Frigorifero

Hűtőszekrény

Ψυγείο

Refrigerador

Hladilnik

Холодильники

Køleskab

Kylskåp

Kjøleskap

Jääkaappi

Frigoriferi

GN162320

GN162320X

GN162320W

GN162330X

GN162420X

GN162430X

GN163230X

GN162430P

GN163030X

GN162530X

GN162420

GN163121

GN163121X

GN162530X

Vážení zákazníci,

Rádi bychom Vám poskytli možnost k dosažení optimální účinnosti našeho výrobku, který byl vyroben v moderních zařízeních s důkladnou kontrolou kvality.

Za tímto účelem si před použitím výrobku prosím pozorně přečtěte celou příručku a uschovejte si ji jako referenční zdroj. Jestliže výrobek předáte jiné osobě, poskytněte tento návod spolu s výrobkem.



Uživatelská příručka zajistí rychlé a bezpečné používání výrobku.

- Před instalací a použitím výrobku si prosím přečtěte uživatelskou příručku.
- Vždy dodržujte platné bezpečnostní předpisy.
- Mějte uživatelskou příručku v dosahu pro budoucí použití.
- Přečtěte si prosím všechny další dokumenty dodané s výrobkem.

Nezapomínejte, že tato Uživatelská příručka se může vztahovat na více modelů výrobků. Příručka jasně ukáže všechny variace různých modelů.

Symbyly a poznámky

V uživatelské příručce jsou používány následující symboly:

	Důležité informace a užitečné tipy.
	Nebezpečí života a majetku.
	Riziko zranění elektrickým proudem.
	Obal tohoto výrobku je vyroben z recyklovatelných materiálů, v souladu s Národní legislativou pro životní prostředí.

Obsah

1 Bezpečnostní pokyny a životní prostředí	3	4 Příprava	15
1.1. Všeobecná bezpečnost	3	4.1. Co udělat pro úsporu energie	15
1.1.1 Varování HC	4	4.2. První uvedení do provozu	15
1.1.2 Pro modely s dávkovačem vody	5	5 Používání výrobku	16
1.2. Účel použití	5	5.1. Indikační panel	16
1.3. Bezpečnost dětí	5	5.2. Aktivace varování výměny vodního filtru	23
1.4. Soulad se směrnicí WEEE a Odstranění odpadů výrobku	5	5.3. Používání dávkovače vody	24
1.5. Soulad se směrnicí RoHS	6	5.4. Plnění nádrže dávkovače vody	24
1.6. Informace o balení	6	5.5. Čištění nádrže na vodu	25
2 Chladnička	7	5.6. Čerpání ledu / vody	26
3 Instalace	8	5.7. Odkapávací zásobník	26
3.1. Správné místo pro instalaci	8	5.8. Oddělení Nulového stupně	27
3.2. Připojení plastových klínů	8	5.9. Zásobník na zeleninu	27
3.3. Nastavení stojanů	9	5.10. Modré světlo	27
3.4. Připojení napájení	9	5.11. Ionizátor	27
3.5. Připojení vody	9	5.12. Minibar	27
3.6. Připojení vodovodní hadice k výrobku	10	5.13. Pachový filtr	27
3.7. Připojení k vodovodní síti	10	5.14. Icematic a box pro skladování ledu	28
3.8. Pro produkty používající zásobník vody	11	5.15. Výrobník ledu	28
3.9. Vodní filtr	11	5.16. Zmrazování čerstvých potravin	30
3.9.1. Upevnění externího filtru na stěnu (volitelné)	12	5.17. Doporučení pro skladování zmrazených potravin	30
3.9.2. Vnitřní filtr	13	5.18. Podrobnosti o mrazničce	30
		5.19. Umístění jídla	31
		5.20. Upozornění na otevřené dveře	31
		5.21. Vnitřní osvětlení	31
		6 Údržba a čištění	32
		6.1. Prevence před zápachem	32
		6.2. Ochrana plastových povrchů	32
		7 Řešení problémů	33

1 Bezpečnostní pokyny a životní prostředí

Tato část obsahuje bezpečnostní pokyny nezbytné pro zabránění nebezpečí zranění a materiálních škod. Nedodržením těchto pokynů zanikají všechny typy záruky výrobku.

1.1. Všeobecná bezpečnost

- Tento produkt by neměly používat osoby s tělesným, smyslovým a mentálním postižením, osoby bez dostatečných znalostí a zkušeností, nebo děti. Zařízení mohou tyto osoby používat jen pod dohledem a po poučení osobou odpovědnou za jejich bezpečnost. Nedovolte dětem hrát si s tímto zařízením.
- V případě poruchy přístroj odpojte.
- Po odpojení počkejte nejméně 5 minut před opětovným připojením. Odpojte výrobek, když se nepoužívá. Nedotýkejte se zástrčky mokřýma rukama! Při odpojování netahejte za kabel, vždy uchopte zástrčku.
- Před zasunutím dovnitř otřete hrot síťové zástrčky suchým hadříkem.
- Nezapojujte ledničku, pokud je zásuvka uvolněná.
- Při instalaci, údržbě, čištění a opravách odpojte výrobek.

- Pokud se výrobek nebude delší dobu používat, odpojte jej a vyjměte potraviny.
- Nepoužívejte páru nebo čisticí prostředky s párou pro čištění chladničky a tání ledu uvnitř. Pára může přijít do styku s elektrifikovanými oblastmi a způsobit zkrat nebo elektrický šok!
- Nemyjte výrobek stříkáním nebo poléváním vodou na něj! Nebezpečí úrazu elektrickým proudem!
- Nikdy nepoužívejte výrobek, pokud část nacházející se na horní nebo zadní straně výrobku s elektronickou deskou s plošným spojem uvnitř je otevřená (krycí deska elektronických plošných spojů) (1).

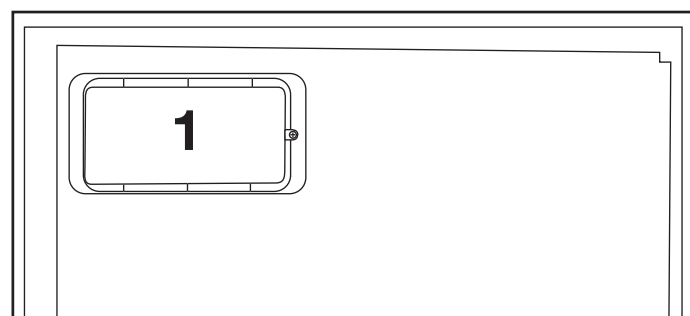
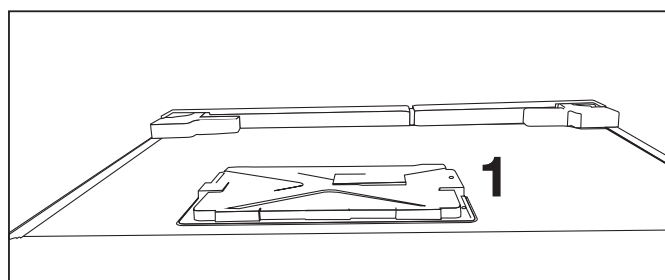

Bezpečnostní pokyny a životní prostředí

- V případě jeho poruchy výrobek nepoužívejte, protože by mohlo dojít k úrazu elektrickým proudem. Před tím, než cokoliv uděláte, se obraťte na autorizovaný servis.
- Výrobek zapojte do uzemněné zásuvky. Uzemnění musí být provedeno kvalifikovaným elektrikářem.
- Pokud produkt má osvětlení typu LED, pro jeho nahrazení nebo v případě jakéhokoliv problému se obraťte na autorizovaný servis.
- Nedotýkejte se mražených potravin mokřýma rukama! Mohou se nalepit na Vaše ruce!
- Nepokládejte do mrazničky tekutiny v lahvích a plechovkách. Mohou vybuchnout!
- Tekutiny umístěte ve vzpřímené poloze a pevně uzavřete jejich víko.
- Nestříkejte hořlavé látky v blízkosti výrobku, protože se může zapálit nebo explodovat.
- Nenechávejte hořlavé materiály a produkty s hořlavým plynem (spreje, atd.) v chladničce.
- Nepokládejte nádoby obsahující kapaliny na horní část výrobku. Voda stříkající na elektrifikované části může způsobit úraz elektrickým proudem a nebezpečí požáru.
- Vystavení produktu dešti, sněhu, slunci a větru může způsobit elektrické nebezpečí. Při přemísťování výrobku jej netahejte držením za rukojeť dveří. Rukojeť se může odtrhnout.
- Dbejte na to, aby nedošlo k zachycení jakékoliv části vašich rukou či těla do jakýchkoli z pohybujících se částí uvnitř výrobku.
- Nevylézejte nebo se neopírejte o dveře, zásuvky a podobné části chladničky. Může to mít za následek pád výrobku a způsobit poškození dílů.
- Dávejte pozor, aby nedošlo k přivření napájecího kabelu.

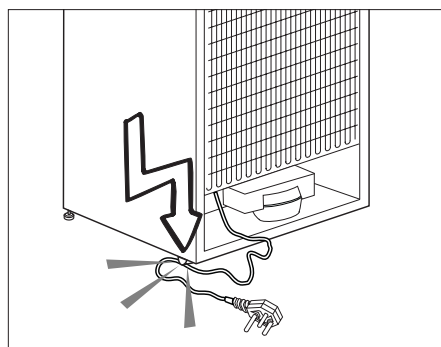

1.1.1 Varování HC

Jestliže výrobek obsahuje chladicí systém ve kterém se používá plyn R600a, zajistěte, aby při používání a pohybování spotřebiče nedošlo k poškození chladicího systému a jeho potrubí. Tento plyn je

Bezpečnostní pokyny a životní prostředí

hořlavý. Pokud je chladicí systém poškozen, zajistěte, aby bylo zařízení mimo dosah zdrojů ohně a okamžitě vyvětrejte místnost.



Štítek na vnitřní levé straně označuje druh plynu používaného v produktu.

1.1.2 Pro modely s dávkovačem vody

- Aby vodní okruh v chladničce fungoval bez problémů, tlak ve vodovodním potrubí musí být 1-8 bar. V případě, že tlak ve vodovodním potrubí překročí 5 bar, musí být použitý regulátor tlaku. Pokud tlak ve vodovodním potrubí překročí 8 bar, potom nesmí být vodní okruh chladničky připojený k vodovodnímu potrubí. Pokud nevíte jaký je tlak ve vašem vodovodním potrubí, vyhledejte profesionální podporu.
- Používejte pouze pitnou vodu.

1.2. Účel použití

- Tento výrobek je určen pro domácí použití. Není určen pro komerční použití.
- Spotřebič by měl být používán pouze pro skladování potravin a nápojů.

- Do chladničky neukládejte citlivé produkty, které vyžadují řízené teploty (očkovací látky, léky citlivé na teplo, zdravotnický materiál, atd.).
- Výrobce nenesе žádnou zodpovědnost za případné škody způsobené nesprávným použitím nebo nesprávnou manipulací.
- Životnost výrobku je 10 let. Náhradní díly potřebné pro funkčnost tohoto výrobku budou pro toto období k dispozici.

1.3. Bezpečnost dětí

- Obalové materiály uchovávejte mimo dosah dětí.
- Nedovolte dětem, aby se s výrobkem hrály.
- Pokud je na dveřích výrobku zámek, klíč držte mimo dosah dětí.

1.4. Soulad se směrnicí WEEE a Odstranění odpadů výrobku

Tento výrobek splňuje požadavky směrnice WEEE EU (2012/19/EU). Na tomto produktu je zobrazen symbol klasifikace odpadu elektrických a elektronických zařízení (OEEZ).

Bezpečnostní pokyny a životní prostředí

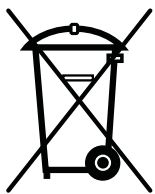

Tento výrobek byl vyroben z vysoce kvalitních materiálů a komponent, které lze opětovně použít a které jsou vhodné pro recyklaci. Na konci své životnosti spotřebič nevyhazujte spolu s běžnými domácími a jinými odpady.

Odneste jej do sběrného centra pro recyklaci elektrických a elektronických zařízení. Pro informace o těchto sběrných stredišcích se prosím obraťte na místní úřady.

1.5. Soulad se směrnici RoHS

- Tento výrobek splňuje požadavky směrnice WEEE EU (2011/65/EU). Neobsahuje škodlivé a zakázané látky uvedené ve směrnici.

1.6. Informace o balení

- Obalové materiály výrobku jsou vyrobeny z recyklovatelných materiálů v souladu s našimi národními předpisy o životním prostředí. Nevyhazujte obalové materiály spolu s domácími nebo jinými odpady. Vezměte je do sběrných míst pro obalové materiály určené místními orgány.

2 Chladnička

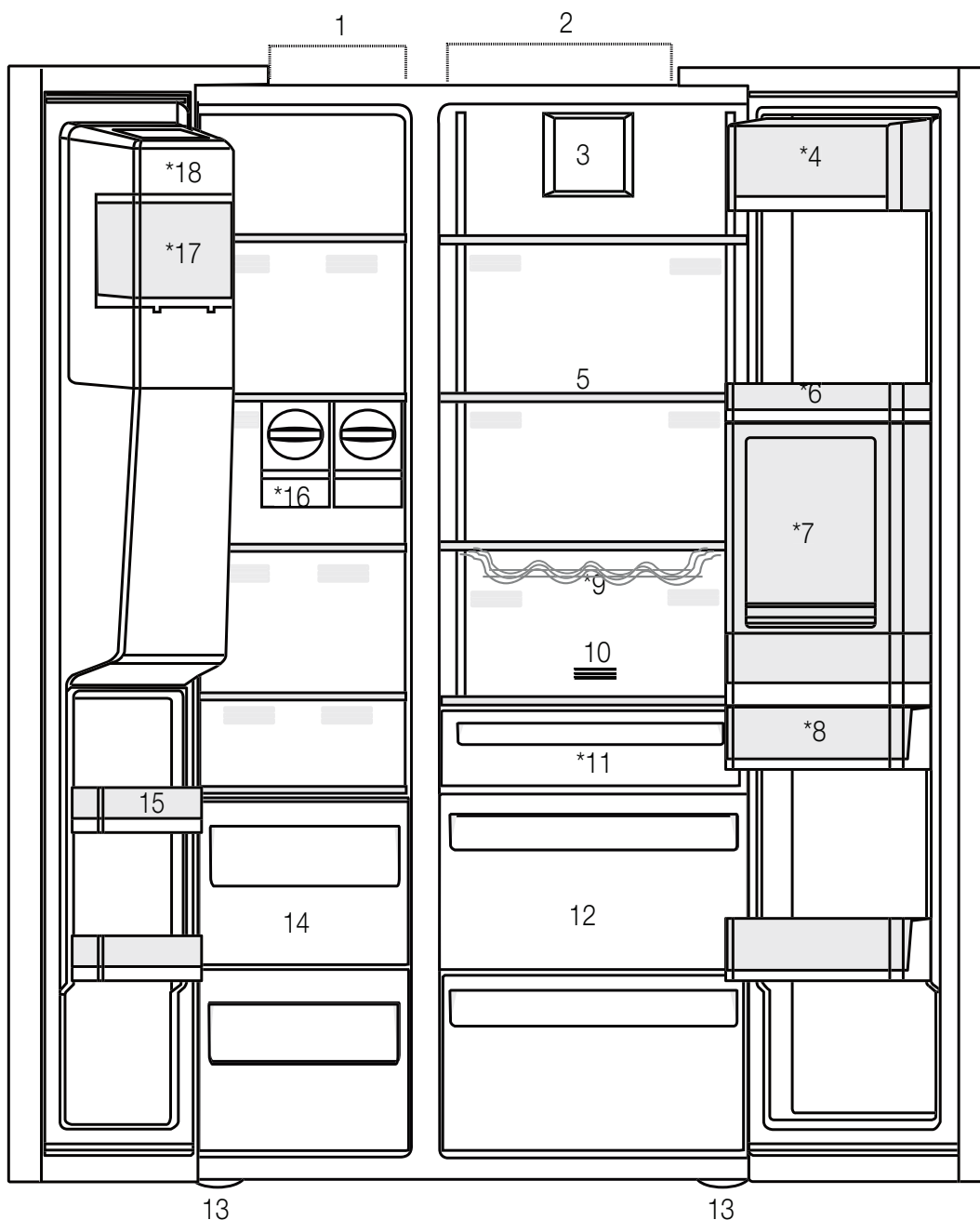

- 1- Mrazicí prostor
 - 2- Chladicí prostor
 - 3- Ventilátor
 - 4- Prostor pro máslo a sýr
 - 5- Skleněné police
 - 6- Police ve dveřích chladicí části
 - 7- Příslušenství Minibar
 - 8- Nádrž na vodu
 - 9- Police na lahve
 - 10- Pachový filtr
 - 11- Oddělení Nulového stupně
 - 12- Zásobníky na zeleninu
 - 13- Nastavitelné stojany
 - 14- Skladovací prostory pro mražené potraviny
 - 15- Police ve dveřích mrazicí části
 - 16- Icematic (Výrobník ledu)
 - 17- Box pro skladování ledu
 - 18- Ozdobné víko pro výrobek ledu
- *Volitelné



*Volitelné: Údaje v této uživatelské příručce jsou schematické a nemusí přesně odpovídat vašemu výrobku. Pokud váš výrobek neobsahuje příslušné části, tyto informace se vztahují na ostatní modely.

3 Instalace

3.1. Správné místo pro instalaci

Pro instalaci výrobku se obraťte na autorizovaný servis. Pro přípravu produktu pro instalaci vyhledejte informace v uživatelské příručce a ujistěte se, že jsou k dispozici požadované elektrické a vodovodní nástroje. Pokud ne, pro uspořádání těchto nástrojů podle potřeby se obraťte na elektrikáře a vodoinstalatěři.



UPOZORNĚNÍ: Výrobce nenesе žádnou odpovědnost za škodu způsobenę prací vykonanou neoprávněnými osobami.



UPOZORNĚNÍ: V průběhu instalace musí být napájecí kabel tohoto výrobku odpojen. Pokud tak nečiníte, může to mít za následek smrt nebo vážné zranění!



UPOZORNĚNÍ: Pokud je rozpětí dveří příliš úzké pro přenesení výrobku, odmontujte dveře a otočte produkt na bok, pokud to nefunguje, obraťte se na autorizovaný servis.

- Pro zabránění vibracím umístěte výrobek na rovný povrch.
- Umístěte výrobek alespoň 30 cm od radiátorů, kamen a podobných tepelných zdrojů a alespoň 5 cm od elektrických trub.
- Nevystavujte výrobek přímému slunečnímu záření nebo jej neponechávejte ve vlhkém prostředí.
- Výrobek pro své efektivní fungování vyžaduje dostatečnou cirkulaci vzduchu. Pokud bude výrobek umístěn ve výklenku, nezapomeňte nechat nejméně 5 cm odstup mezi produktem, stropem a stěnami.
- Neinstalujte výrobek v prostředí s teplotami pod -5°C .

3.2. Připojení plastových klínů

Použijte plastové klíny dodané s produktem pro zajištění dostatečného prostoru pro cirkulaci vzduchu mezi výrobkem a stěnou.

1. Chcete-li připojit klíny, odstraňte šrouby na výrobku a použijte šrouby dodané s klíny.

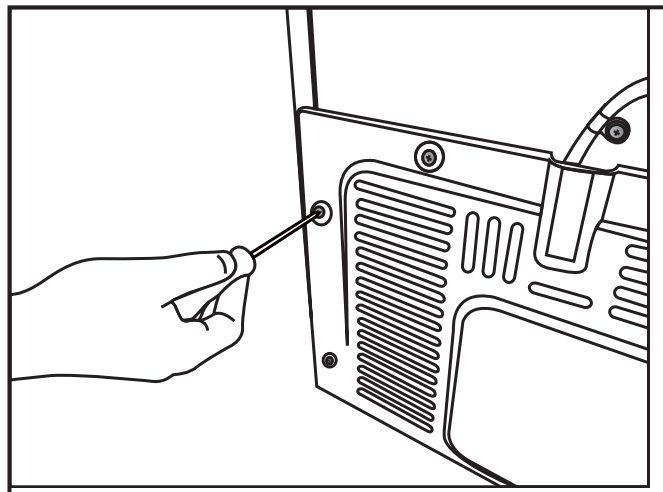

2. Připevněte 2 plastové klíny na kryt větrání jako jsou zobrazeny na obrázku.

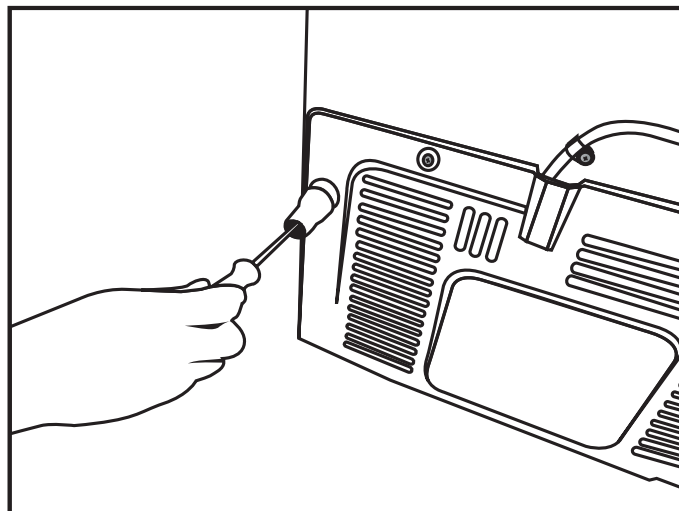

Instalace

3.3. Nastavení stojanů

Jestliže výrobek není v rovnovážné poloze, nastavte přední nastavitelné stojany jejich otáčením směrem doprava nebo doleva.

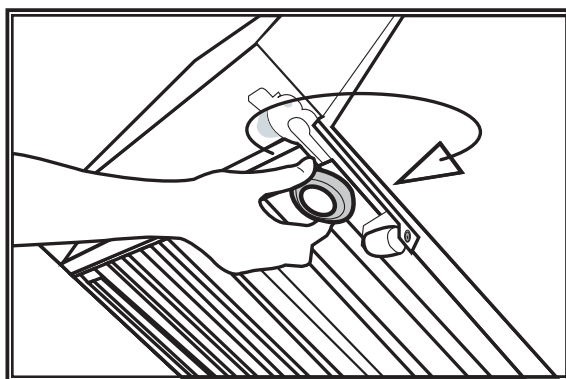
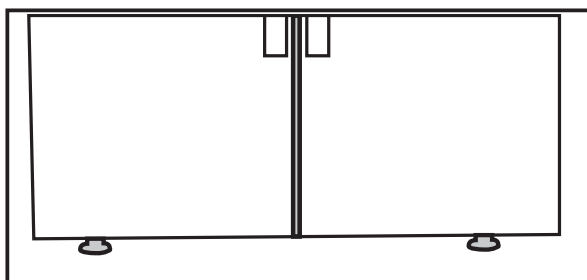

3.4. Připojení napájení



UPOZORNĚNÍ: Pro napájení nepoužívejte rozšířené nebo sdružené zásuvky.



UPOZORNĚNÍ: Poškozený napájecí kabel musí být vyměněn autorizovaným servisem.



Při umístění dvou chladniček v přilehlé pozici, mezi dvěma jednotkami nechte vzdálenost nejméně 4 cm.

- Naše společnost nenese odpovědnost za případné škody vzniklé v důsledku použití bez uzemnění a připojení napájení v nesouladu s vnitrostátními předpisy.
- Zásuvka napájecího kabelu musí být snadno přístupná i po instalaci.
- Připojte chladničku k uzemněné zásuvce s Elektrickým napětím 220-240V/50Hz. Zástrčka musí obsahovat pojistku 10-16A.
- Mezi zásuvkou a chladničkou nepoužívejte rozdvojku nebo prodlužovací kabel.

3.5. Připojení vody

(Volitelné)



UPOZORNĚNÍ: Během připojování odpojte produkt a vodní čerpadlo (pokud je k dispozici).

Připojení vodovodního potrubí, filtru a zásobníku vody výrobku musí být poskytnuty autorizovaným servisem. Tento produkt může být připojen k zásobníku vody nebo přímo na vodovodní síť, v závislosti na modelu. Pro připojení musí být hadice nejprve připojena k výrobku.

Zkontrolujte, zda jsou následující díly dodávány pro model vašeho výrobku:

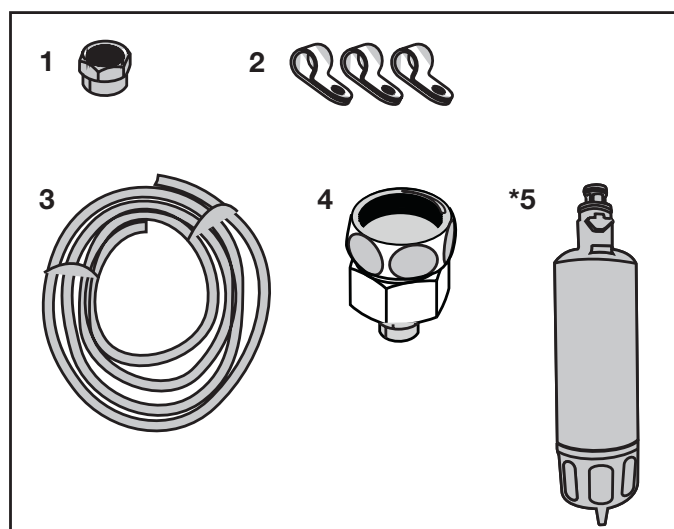

1. Přípojka (1 ks): Používá se pro připojení hadice k zadní části výrobku.
2. Hadicová spona (3 kusy): Používá se k upevnění hadice na stěnu.
3. Vodní hadice (1 ks, délka 5 metrů, průměr 1/4 col): Používá se k připojení vody.
4. Adaptér pro baterii (1 ks): Zahrnuje porézní filtr, který se používá pro připojení k síti studené vody.
5. Vodní filtr (1 ks *Volitelně): Slouží k připojení vodovodní sítě do výrobku. Vodní filtr se nevyžaduje, pokud je k dispozici připojení ke zásobníku vody.

Instalace

3.6. Připojení vodovodní hadice k výrobku

Pro připojení hadice k výrobku postupujte podle následujících pokynů.

1. Odstraňte přípojku na trysce adaptéru hadice na zadní straně výrobku a přetáhněte hadici přes přípojku.

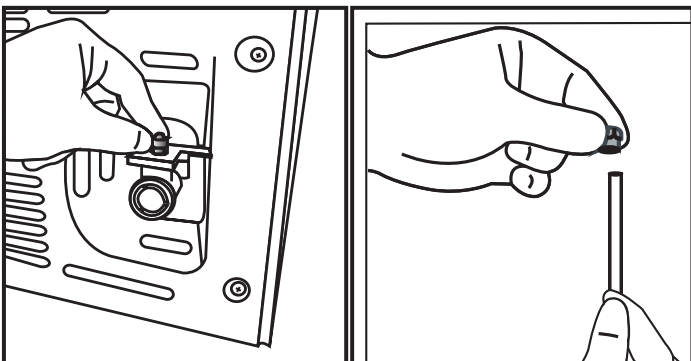

2. Hadici pevně zatlačte dolů a připojte ji k adaptéru hadicové trysky.

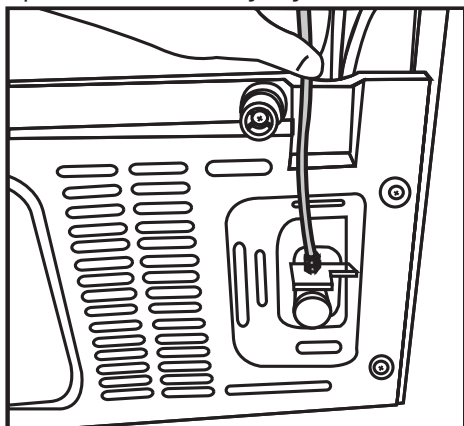

3. Přípojku utáhněte ručně pro připevnění na adaptér hadicové trysky. Přípojku můžete také utáhnout pomocí hasáku nebo kleští.

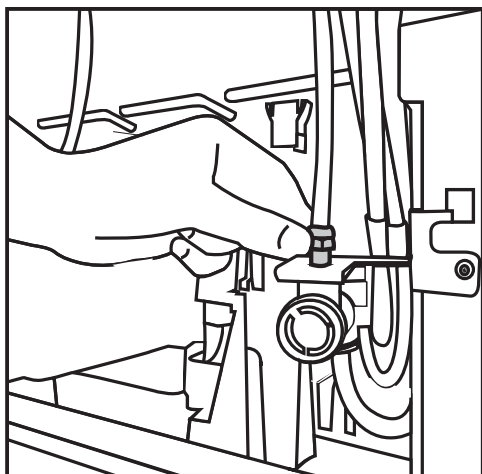

4. Připojte druhý konec hadice k vodovodní síti (viz kapitola 3.7), nebo při použití zásobníku vody, na vodní čerpadlo (viz kapitola 3.8).

3.7. Připojení k vodovodní síti (Volitelné)

Pokud chcete používat produkt jeho připojením na síť studené vody, ve vaší domácnosti musí být na vodovodní síti studené vody instalována standardní 1/2" přípojka. Pokud není k dispozici přípojka, nebo pokud si nejste jisti, poraďte se s kvalifikovaným instalátérem.

1. Odpojte přípojku (1) z adaptéru na kohoutek (2).

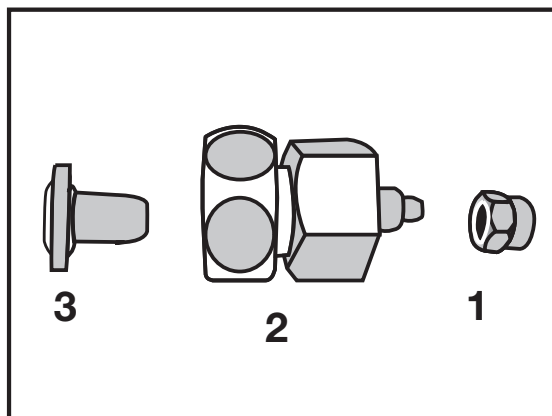

2. Připojte adaptér na kohoutek na vodovodní ventil.

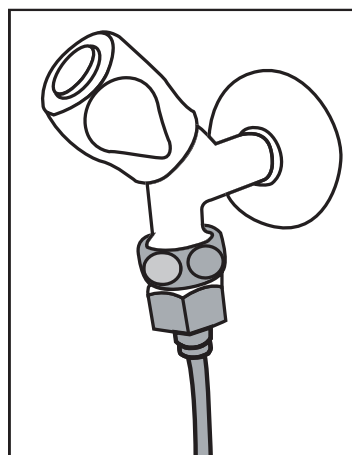

3. Připojte přípojku na vodovodní hadici.

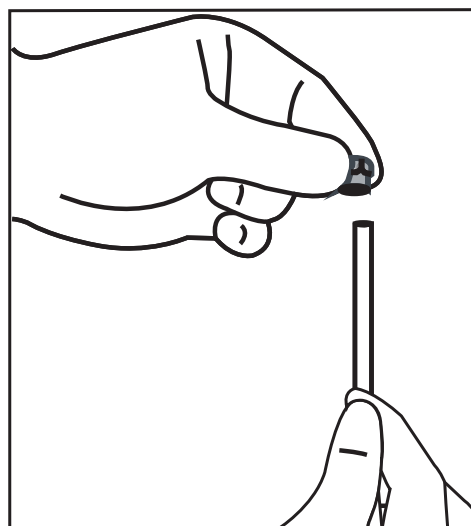

Instalace

4. Připojte přípojku na adaptér na kohoutek a dotáhněte jej ručně / nástrojem.

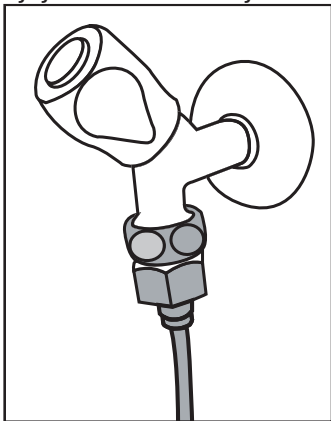

2. Připojte druhý konec vodovodní hadice k vodnímu čerpadlu stisknutím hadice do přívodu hadice na čerpadle.

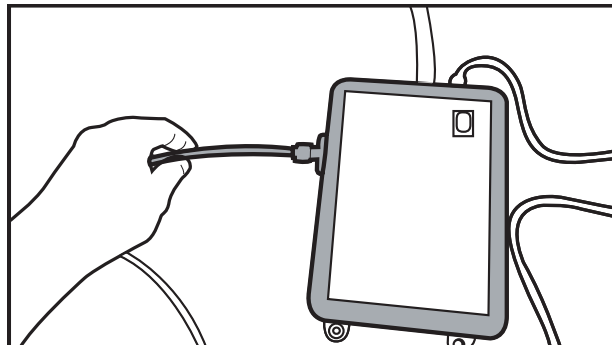

5. Aby nedošlo k poškození, posunutí nebo náhodnému odpojení hadice, použijte klipy poskytované pro řádné připevnění hadice.

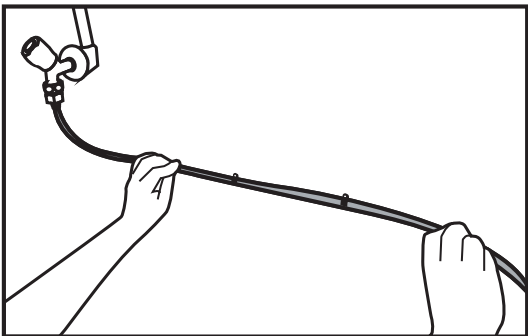

3. Umístěte a upevněte hadici čerpadla do zásobníku vody.

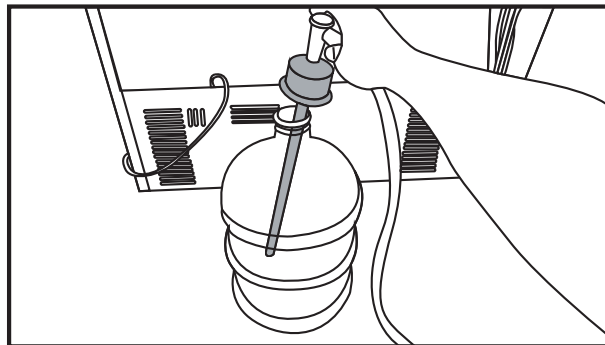

UPOZORNĚNÍ: Po zapnutí vodovodního kohoutku se ujistěte, zda ani na jednom konci hadice voda neuniká. V případě úniku, vypněte ventil a dotáhněte všechny spoje pomocí hasáku nebo kleští.

4. Po navázání spojení připojte a spusťte vodní čerpadlo.



Prosím, po spuštění čerpadla počkejte 2-3 minuty pro dosažení požadované účinnosti.



Pro připojení vody se podívejte také na uživatelský manuál čerpadla.



Při použití zásobníku vody není nutný vodní filtr.

3.8. Pro produkty používající zásobník vody

(Volitelné)

Pokud pro připojení vody k výrobku chcete použít zásobník vody, musí být použito vodní čerpadlo doporučené autorizovaným servisem.

1. Připojte jeden konec vodovodní hadice dodané s čerpadlem k výrobku (viz 3.6) a postupujte podle následujících pokynů.

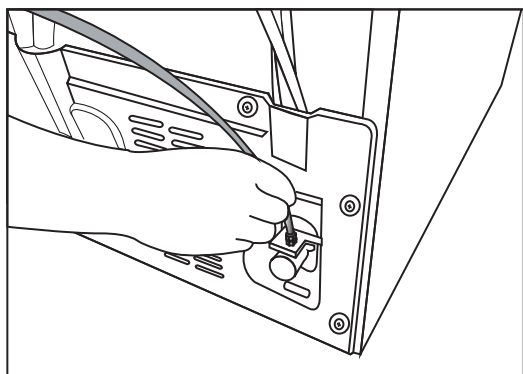

3.9 Vodní filtr

(Volitelné)

Tento produkt může být v závislosti na modelu vybaven interním nebo externím filtrem. Pro připojení vodního filtru postupujte dle následujících pokynů.

Instalace

3.9.1. Upevnění externího filtru na stěnu (volitelné)



UPOZORNĚNÍ: Nepřipojujte filtr na výrobek.

Zkontrolujte, zda jsou následující díly dodávány pro model vašeho výrobku:

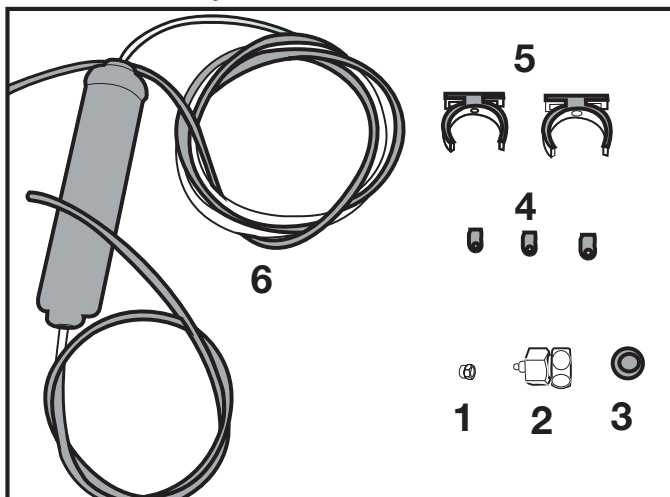

1. Přípojka (1 ks): Používá se pro připojení hadice k zadní části výrobku.
 2. Adaptér pro baterii (1 ks): Používá se pro připojení na studenou vodu.
 3. Porézni filtr (1 ks)
 4. Hadicová spona (3 kusy): Používá se k upevnění hadice na stěnu.
 5. Zařízení pro připojení filtru (2 kusy): Používá se k upevnění filtru na stěnu.
 6. Vodní filtr (1 ks): Používá se pro připojení výrobku k vodovodní síti. Vodní filtr není nutný při připojení na zásobník vody.
1. Připojte adaptér na kohoutek na vodovodní ventil.
 2. Určete umístění pro připevnění vnějšího filtru. Připevněte spojovací zařízení filtru (5) na stěnu.

3. Připojte filtr ve vzpřímené poloze na spojovací zařízení filtru, jak je uvedeno na etiketě. (6)

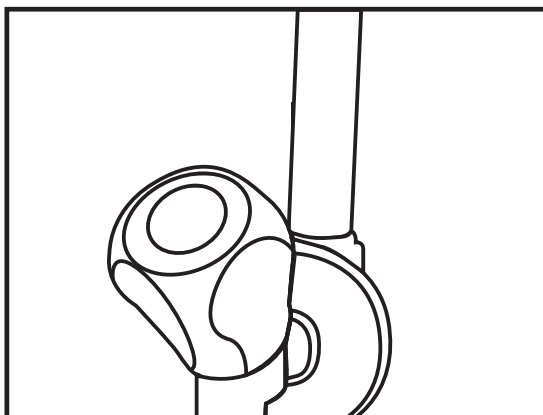

4. Připevněte hadici vystupující z horní části filtru k adaptéru vodovodní přípojky výrobku (viz 3.6.).

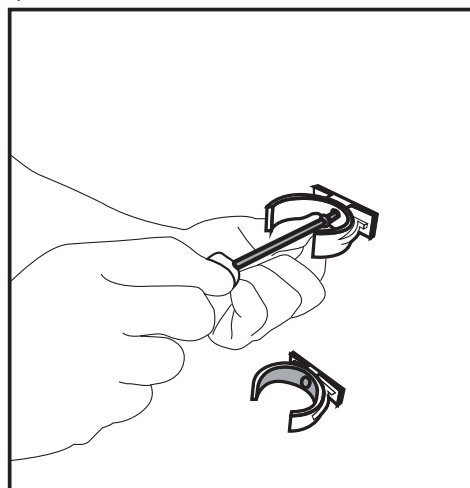

Připojení by mělo vypadat jako je uvedeno na obrázku níže.

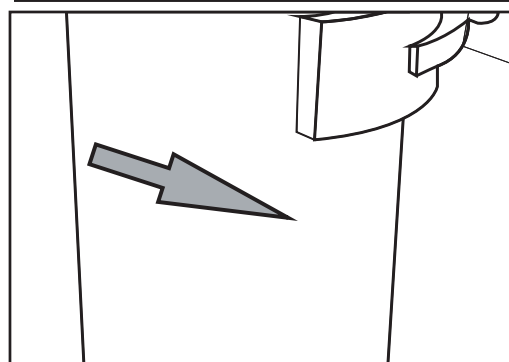
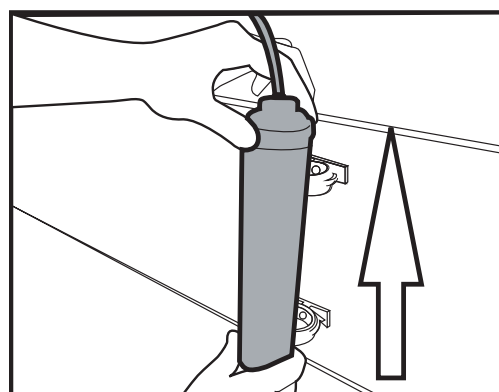

Instalace

3.9.2. Vnitřní filtr

Vnitřní filtr dodávaný s výrobkem není nainstalován při dodání, prosím, při instalaci filtru postupujte podle níže uvedených pokynů.

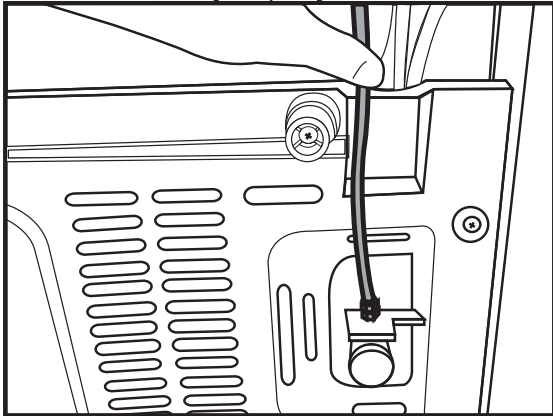

Připojení vodovodu:

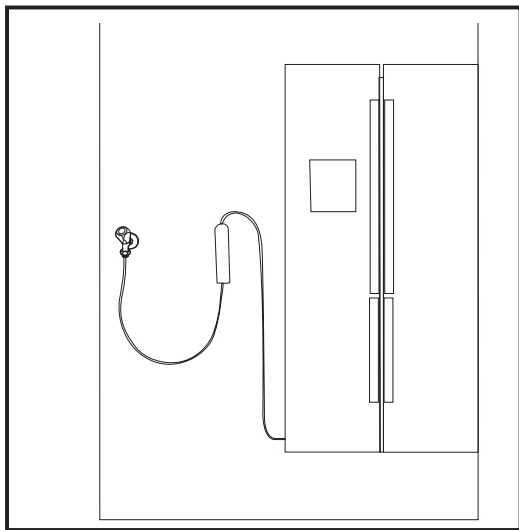

Připojení zásobníku vody:

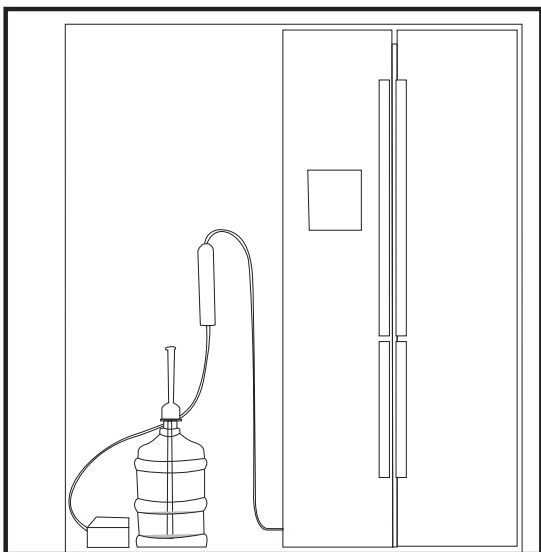

1. Při instalaci filtru musí být aktivní indikátor "Ice Off". ZAPNĚTE / VYPNĚTE indikátor pomocí tlačítka "Ice" na obrazovce.

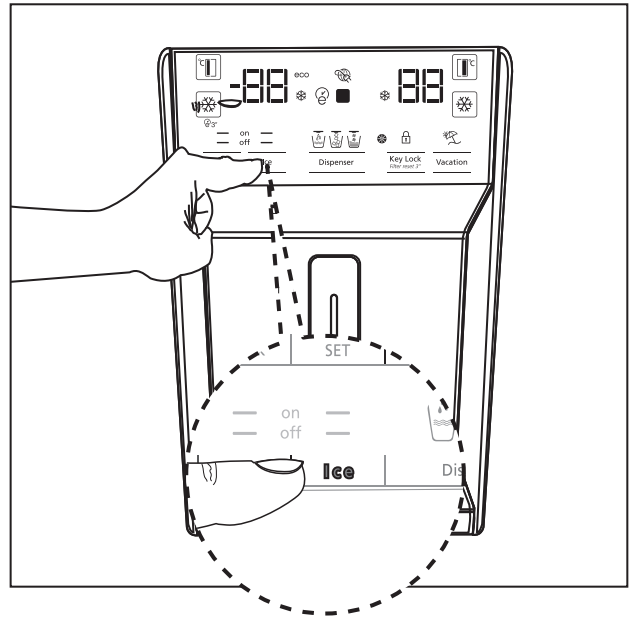

2. Pro přístup k vodnímu filtru odstraňte zásobník na zeleninu (a).

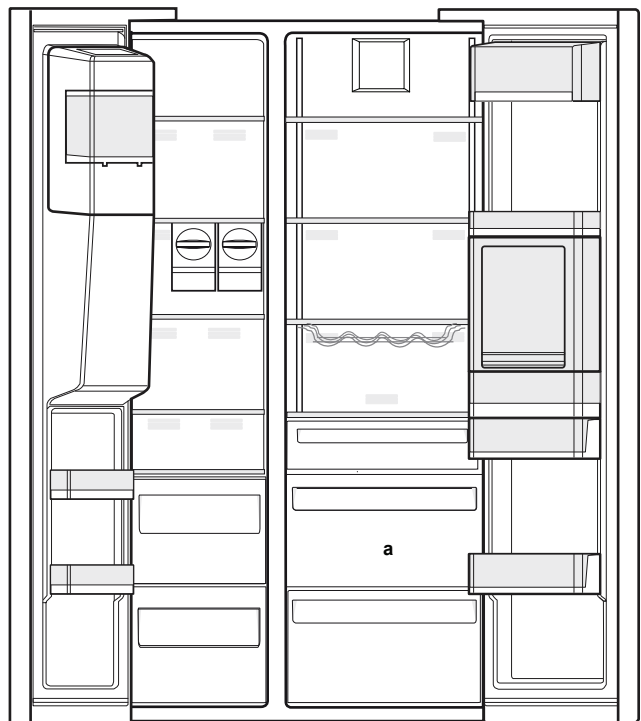

Po připojení filtru prvních deset sklenic vody nepoužívejte.

Instalace

3. Tahem vytáhněte kryt vodního filtru.



Po odstranění krytu několik kapek vody může vytékat, to je normální.

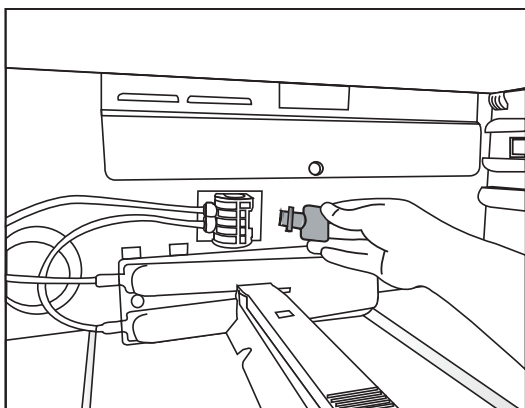

4. Umístěte kryt vodního filtru do mechanismu a zatlačte ho, dokud se nedosedne na své místo.

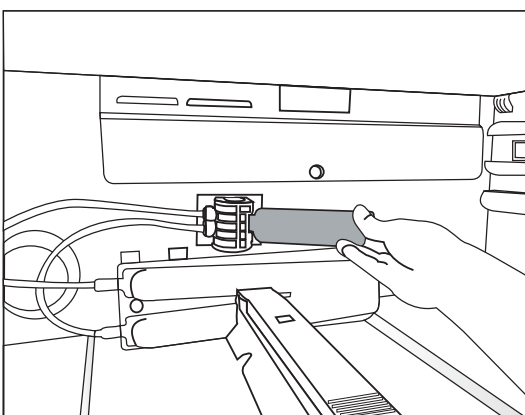

5. Stisknutím tlačítka “Ice” na obrazovce zrušíte režim “Ice Off”.



Vodní filtr vyčistí některé cizorodé částice ve vodě. Ale nevyčistí mikroorganismy ve vodě.



Pro aktivaci období výměny filtru viz kapitola 5.2.

4 Příprava

4.1. Co udělat pro úsporu energie



Připojení výrobku k elektronickému systému pro úsporu energie je škodlivé, protože může dojít k poškození výrobku.

- Nenechávejte dveře chladničky otevřené po delší dobu.
- Nevkládejte do chladničky horké potraviny nebo nápoje.
- Nepřepíňujte ledničku; blokování vnitřního toku vzduchu sníží chladicí kapacitu.
- Hodnota spotřeby energie specifické pro chladničky se měří s odstraněnou horní policiou mrazicí části, ostatní police a nejnižší zásuvky zůstanou na svém místě a při maximálním zatížení. Horní skleněná police může být použita v závislosti na tvaru a velikosti potravin, které mají být zmrazeny.
- V závislosti na funkcích tohoto výrobku; rozmrazování zmrazených potravin v chladnějším prostoru zajistí úsporu energie a zachování kvality potravin.
- Vždy používejte koše/zásuvky poskytované s chladicím prostorem v zájmu nízké spotřeby energie a lepších podmínek skladování.
- Styk potravin s čidlem teploty v mrazničce může zvýšit spotřebu energie zařízení. Zabraňte tedy jakémukoliv kontaktu s čidlem (čidly).
- Ujistěte se, že potraviny nejsou v kontaktu s čidlem teploty prostoru chladničky popsaného níže.

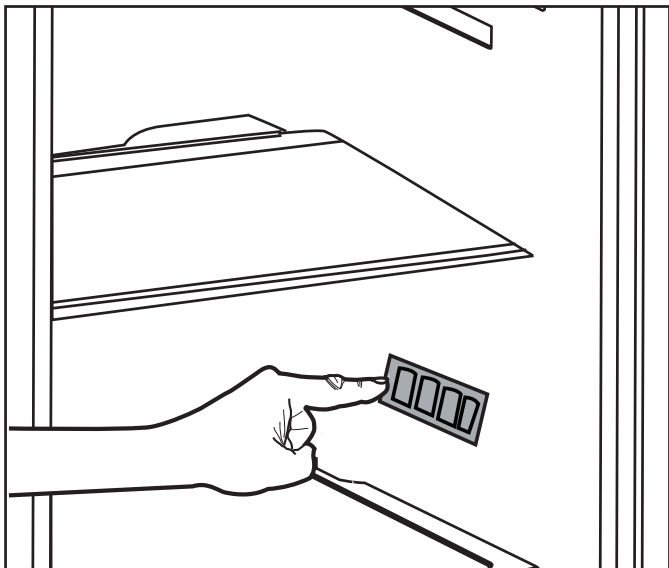

4.2. První uvedení do provozu

Před použitím chladničky se ujistěte, že byly provedeny všechny nezbytné přípravy v souladu s pokyny uvedenými v kapitolách “Bezpečnostní pokyny a životní prostředí” a “Instalace”.

- Nechte výrobek běžet bez jídla v jeho nitru po dobu 6 hodin a neotvírejte dveře, pokud to není nezbytné.



Když se kompresor zapne, uslyšíte zvuk. Je normální slyšet zvuk, i když kompresor není aktivní, v důsledku stlačené kapaliny a plynů v chladicím systému.



Je normální, že se přední hrany chladničky ohřejí. Tyto oblasti jsou navrženy tak, aby se zahřály, za účelem zabránění kondenzace.



U některých modelů se přístrojová deska automaticky vypne po 5 minutách po tom, jak byly dveře uzavřeny. Opět se aktivuje, když se dveře otevřou nebo po stisknutí libovolné klávesy.

5.1. Indikační panel

Indikační panely se mohou lišit v závislosti na modelu vašeho výrobku.

Při používání chladničky vám budou pomáhat zvukové a vizuální funkce indikačního panelu.

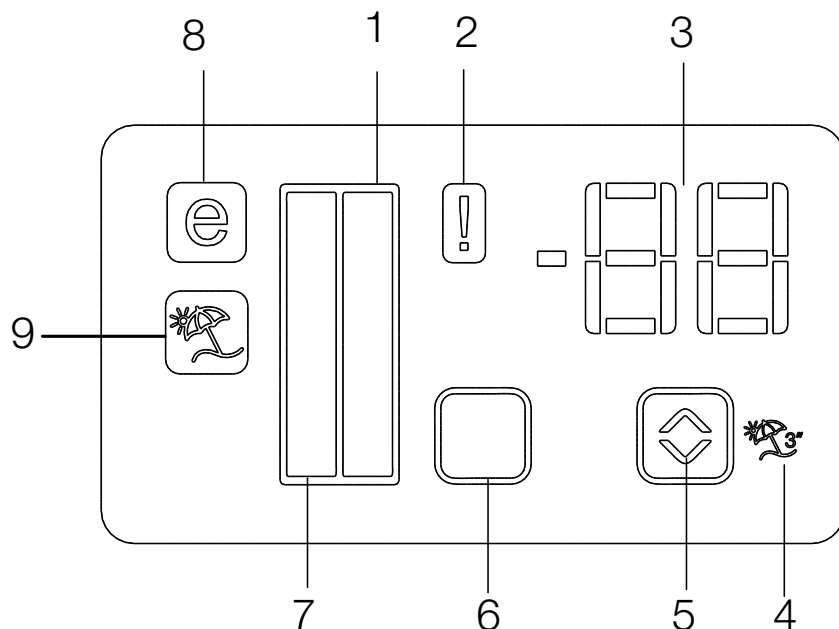

1. Indikátor Chladičícího prostoru
2. Indikátor poruchového stavu
3. Indikátor teploty
4. Tlačítko funkce Dovolená
5. Tlačítko pro Nastavení teploty
6. Tlačítko pro volbu Chladičícího prostoru
7. Indikátor Chladičícího prostoru
8. Indikátor Ekonomického režimu
9. Indikátor funkce Dovolená

***Volitelné**



***Volitelné:** Údaje uvedené v této uživatelské příručce jsou určeny jako koncepty a nemusí být v dokonalém souladu s Vaším výrobkem. Pokud váš výrobek neobsahuje příslušné části, vztahují se tyto informace na ostatní modely.

1. Indikátor Chladicího prostoru

Světlo Chladicího prostoru se zapne při nastavování chladnější teploty v prostoru.

2. Indikátor poruchového stavu

Tento snímač se aktivuje v případě, že chladnička dostatečně nechladí, nebo v případě poruchy čidla. Když je aktivní tato kontrolka, indikátor teploty v mrazicím prostoru zobrazí "E" a Indikátor teploty Chladicího prostoru zobrazí čísla "1, 2, 3 ..." atd. Čísla na ukazateli slouží k informování servisního personálu o poruše.

3. Indikátor teploty

Označuje teplotu mrazicí a chladicí části.

4. Tlačítko funkce Dovolena

Chcete-li aktivovat tuto funkci, stiskněte a podržte tlačítko Dovolena po dobu 3 sekund. Pokud je funkce Dovolena aktivní, na indikátoru teploty Chladicího prostoru se zobrazí nápis "-" a v chladicím prostoru nebude aktivní žádný proces chlazení. Tato funkce není vhodná pro udržování potravin v chladicím prostoru. Ostatní oddíly budou ochlazovány s příslušnou teplotou nastavenou pro každý prostor.

Zatlačte tlačítko Dovolena () znovu pro zrušení této funkce.

5. Tlačítko pro Nastavení teploty

Teplota příslušné přihrádky se pohybuje v rozmezí -24 ° C. -18°C a 8°C. .. 1°C.

6. Tlačítko pro volbu Chladicího prostoru

Použijte Tlačítko pro volbu Chladicího prostoru pro přepínání mezi částmi chladničky a mrazničky.

7. Indikátor Chladicího prostoru

Světlo Mrazicího prostoru se zapne při nastavování chladnější teploty v prostoru.

8. Indikátor Ekonomického režimu

Označuje pokud chladnička běží v režimu úspory energie. Tento ukazatel bude aktivní, když je teplota v mrazničce nastavena na -18° C.

9. Indikátor funkce Dovolena

Označuje pokud je funkce Dovolena aktivní.

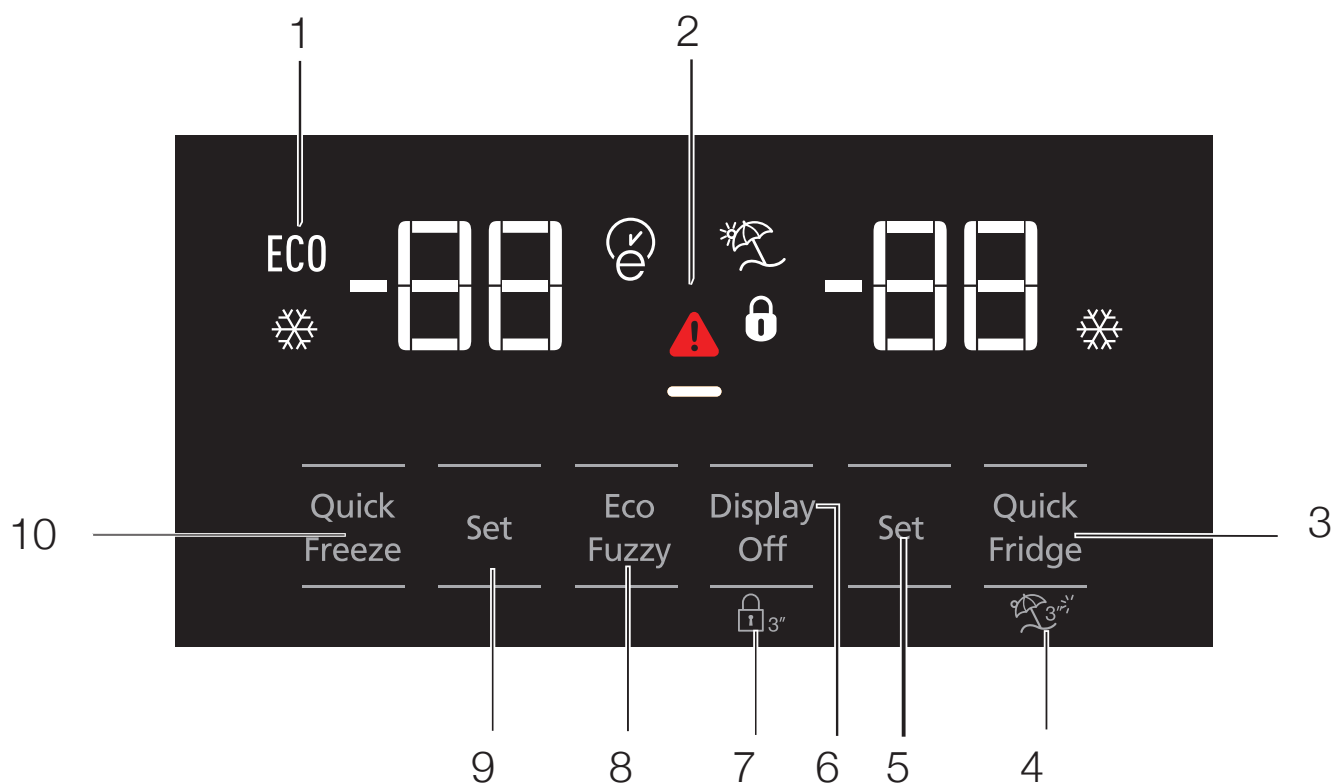

- 1- Ekonomické použití
- 2- Upozornění na Vysokou teplotu / Poruchu
- 3- Rychlé chlazení
- 4- Funkce Dovolena
- 5- Nastavení teploty Chladícího prostoru
- 6- Úspora energie (vypnutý displej)
- 7- Zámek klávesnice
- 8- Eco-fuzzy
- 9- Nastavení teploty Chladícího prostoru
- 10- Rychlé zmrazování



***Volitelné:** Údaje uvedené v této uživatelské příručce jsou určeny jako koncepty a nemusí být v dokonalém souladu s Vaším výrobkem. Pokud váš výrobek neobsahuje příslušné části, vztahují se tyto informace na ostatní modely.

Používání výrobku

1. Ekonomické použití

Tato značka se rozsvítí, když je mrazicí část nastavena na -18°C , na nejúspornější nastavení. (ECO) Indikátor ekonomického použití se vypne, když je zvolena funkce rychlého chlazení nebo rychlého zmrazování.



2. Upozornění na Vysokou teplotu / Poruchu

Tento indikátor () se rozsvítí v případě teplotních poruch nebo upozornění na poruchy. Pokud se tento indikátor rozsvítí, podívejte se, prosím na kapitolu "Doporučené řešení problémů" v této příručce.

3. Rychlé chlazení (Rapid Cool)

Když je funkce rychlého chlazení zapnutá, rozsvítí se Indikátor Rychlého chlazení () a Indikátor teploty Chladicího prostoru zobrazí hodnotu 1. Pokud znovu stisknete tlačítko Rychlé chlazení, tuto funkci zrušíte. Indikátor Rychlého chlazení se vypne a vrátí se k normálnímu nastavení. Funkce rychlého chlazení se automaticky zruší po 1 hodině, pokud není zrušena uživatelem. Pro ochlazení velkého množství čerstvých potravin, stiskněte tlačítko rychlého chlazení před vložením potravin do chladicího prostoru.



4. Funkce Dovolená

Pro aktivaci funkce Dovolená stiskněte tlačítko číslo (4) po dobu () 3 sekundy; tím se aktivuje indikátor režimu dovolená (). Pokud je funkce Dovolená aktivní, na indikátoru teploty Chladicího prostoru se zobrazí nápis "-" a v chladicím prostoru nebude aktivní žádný proces chlazení. Tato funkce není vhodná pro udržování potravin v chladnějším prostoru. Ostatní oddíly budou ochlazovány s příslušnou teplotou nastavenou pro každý prostor. Stiskněte tlačítko funkce Dovolená znovu pro zrušení této funkce.



5. Nastavení teploty Chladicího prostoru

Po stisknutí tlačítka číslo (5), teplota chladicího prostoru může být nastavena na 8,7,6,5,4,3,2, resp. 1. ()

6. Úspora energie (vypnutý displej)

Po stisknutí tohoto tlačítka () se rozsvítí znak úspory energie () a aktivuje se funkce Úspory energie. Aktivace funkce úspory energie vypne všechny ostatní zobrazení na displeji. Pokud je funkce úspory energie aktivní, stisk libovolného tlačítka nebo otevření dvířek deaktivuje funkci úspory energie a signály na displeji se vrátí do normálu. Opětovným stisknutím tohoto tlačítka () vypnete označení úspory energie a deaktivujete tím funkci úspory energie.

7. Zámek klávesnice

Stiskněte tlačítko Zámku klávesnice () souvisle po dobu 3 sekund. Rozsvítí se znak Zámku klávesnice () a aktivuje se zámek klávesnice; když je aktivován zámek klávesnice, tlačítka budou neaktivní. Znovu stiskněte tlačítko Zámku klávesnice nepřetržitě po dobu 3 sekund. Znak Zámku klávesnice se vypne a vypne se také režim zámku klávesnice. Stiskněte tlačítko Zámek klávesnice (), pro zabránění změny nastavení teploty chladničky.

8. Eco-fuzzy

Pro aktivování funkce Eco-fuzzy stiskněte a podržte tlačítko Eco-fuzzy po dobu 1 sekundy. Když je tato funkce aktivní, mrazák se po dobu nejméně 6 hodin přepne do ekonomického režimu a rozsvítí se indikátor ekonomického využití. Pro aktivování funkce () Eco-fuzzy stiskněte a podržte tlačítko Eco-fuzzy po dobu 3 sekund.

Indikátor se rozsvítí po 6 hodinách, kdy je funkce eco-fuzzy aktivní.

9. Nastavení teploty Chladicího prostoru

Teplota mrazicího prostoru je nastavitelná. Stisknutí tlačítka číslo (9) umožní nastavení teploty mrazničky na -18, -19, -20, -21, -22, -23 a -24.

10. Rychlé zmrazování

Pro rychlé zmrazení stiskněte tlačítko číslo (10), čímž aktivujete indikátor rychlého zmrazování ()

Když je funkce rychlého zmrazování zapnutá, rozsvítí se Indikátor Rychlého zmrazování () a Indikátor teploty mrazicího prostoru zobrazí hodnotu -27. Pokud znovu stisknete tlačítko Rychlé zmrazování, tuto funkci zrušíte. Indikátor Rychlého zmrazování se vypne a vrátí se k normálnímu nastavení. Funkce rychlého zmrazování se automaticky zruší po 24 hodinách, pokud není zrušena uživatelem. Pro zmrazení velkého množství čerstvých potravin, stiskněte tlačítko rychlého zmrazování před vložením potravin do mrazicího prostoru.

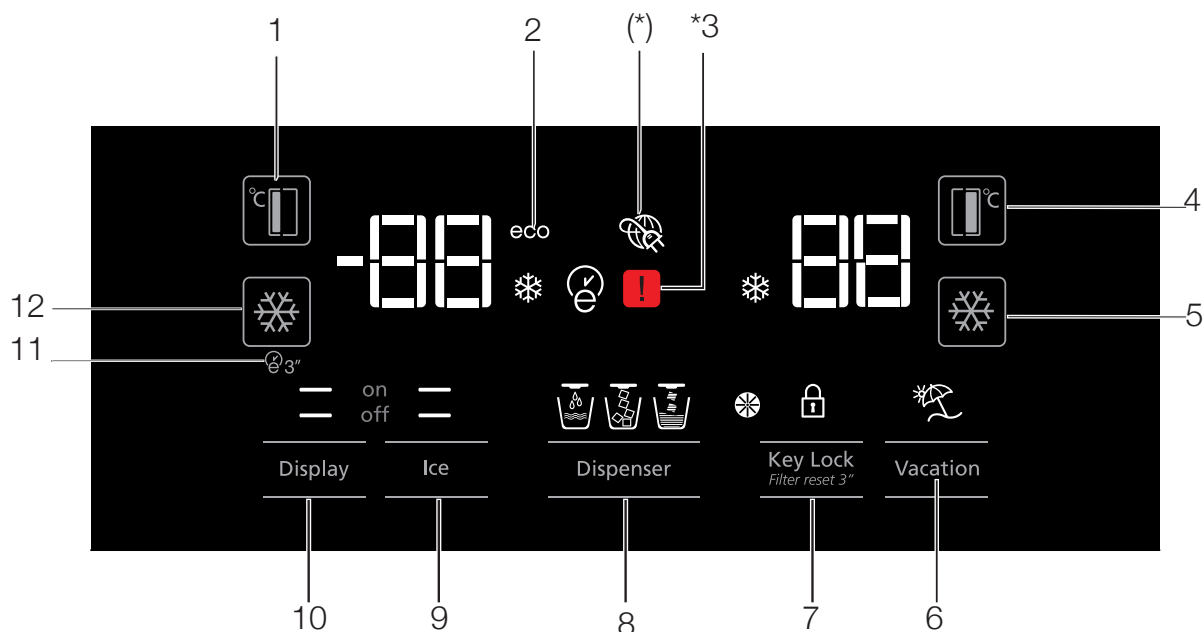

1. Nastavení teploty mrazicího prostoru
2. Ekonomický provoz
3. Chybový stav
4. Nastavení teploty Chladicího prostoru
5. Rychlé chlazení
6. Funkce Dovolená
7. Zrušení Zámku klávesnice / Upozornění na výměnu filtru
8. Volba Vody, Roztříštěný ledu, a Ledových kostek
9. Zapnutí / Vypnutí výroby ledu
10. Zapnutí / Vypnutí displeje
11. Autoeco
12. Rychlé zmrazování



***Volitelné:** Údaje uvedené v této uživatelské příručce jsou určeny jako koncepty a nemusí být v dokonalém souladu s Vaším výrobkem. Pokud váš výrobek neobsahuje příslušné části, vztahují se tyto informace na ostatní modely.

Používání výrobku

1. Nastavení teploty mrazicího prostoru

Stisknutí tlačítka (°C) číslo (1) umožní nastavení teploty mrazničky na -18, -19, -20, -21, -22, -23, -24 a -18 ...

2. Ekonomický provoz

Označuje pokud chladnička běží v režimu úspory energie. Tento ukazatel bude aktivní, když je teplota mrazničky nastavena na -18 nebo je energeticky úsporné chlazení zapnuto prostřednictvím funkce eco-extra. (ECO)

3. Chybový stav

Tento snímač se aktivuje v případě, že chladnička dostatečně nechladí, nebo v případě poruchy čidla.



Když je aktivní tato kontrolka, indikátor teploty v mrazicím prostoru zobrazí "E" a Indikátor teploty Chladicího prostoru zobrazí čísla "1, 2, 3 ..." atd. Čísla na ukazateli slouží k informování servisního personálu o poruše.

4. Nastavení teploty Chladicího prostoru

Po stisknutí tlačítka (°C) číslo (4), teplotu chladicího prostoru může být nastavena na 8,7,6,5,4,3,2, resp. 1.

5. Rychlé chlazení

Pro rychlé chlazení stiskněte tlačítko číslo (5), čímž aktivujete indikátor rychlého chlazení (❄).

Stiskněte toto tlačítko znovu pro vypnutí této funkce.

Tuto funkci použijte při vkládání čerstvých potravin do chladicího prostoru nebo při rychlém ochlazování potravinových položek. Při aktivaci této funkce, bude chladnička zapnutá po dobu 1 hodiny.

6. Funkce Dovolena

Pokud je funkce Dovolena (☂) aktivní, na indikátoru teploty Chladicího prostoru se zobrazí nápis "-" a chladicím prostoru nebude aktivní žádný proces chlazení. Tato funkce není vhodná pro udržování potravin v chladnějším prostoru. Ostatní oddíly budou ochlazovány s příslušnou teplotou nastavenou pro každý prostor.

Stiskněte tlačítko funkce Dovolena znovu pro zrušení této funkce. (☂)

7. Zrušení Zámku klávesnice / Zámku klávesnice / Upozornění na výměnu filtru

Stiskněte tlačítko (🔒) Zámku klávesnice a aktivujte Zámek klávesnice. Můžete také použít tuto funkci pro zabránění změny nastavení teploty v chladničce. Filtr chladničky musí být nahrazen každých 6 měsíců. Pokud budete postupovat podle pokynů v kapitole 5.2, chladnička automaticky vypočítá zbývající čas a jakmile vyprší doba filtru, rozsvítí se indikátor Upozornění na výměnu filtru (⊗).

Stiskněte a podržte tlačítko (⊗^{3s}) po dobu 3 sekund pro vypnutí indikátoru Upozornění na výměnu filtru.

8. Volba Vody, roztržitěného ledu, a Ledových kostek

Přejděte na výběr vody (🌊), ledových kostek (🧊) a roztržitěného ledu (🧊) pomocí tlačítka číslo 8. Aktivní indikátor zůstane svítit.

9. Zapnutí / Vypnutí výroby ledu

Stiskněte tlačítko (🧊) číslo (9) pro zrušení (off —) nebo aktivaci (on —) výroby ledu.

10. Zapnutí / Vypnutí displeje

Stiskněte tlačítko číslo (10) pro zrušení (— off) nebo aktivaci (— on) vypnutí / zapnutí displeje.

11. Autoeco

Stiskněte tlačítko Auto eco (🌿^{3s}), číslo (11), po dobu 3 sekund pro aktivaci této funkce. Pokud dveře zůstanou zavřené delší dobu když je tato funkce aktivována, chladicí část se přepne do ekonomického režimu. Stiskněte toto tlačítko znovu pro vypnutí této funkce.

Indikátor se rozsvítí po 6 hodinách, kdy je funkce Autoeco aktivní. (🌿)

12. Rychlé zmrazování

Stiskněte tlačítko (❄) číslo (12) pro rychlé zmrazování. Stiskněte toto tlačítko znovu pro vypnutí této funkce.

Používání výrobku

5.2. Aktivace varování výměny vodního filtru

(Pro produkty připojené k vodovodní síti a vybavené filtrem)

Varování výměny vodního filtru se aktivuje následovně:

1. Do 60 sekund po zapnutí chladničky, stiskněte a podržte tlačítko Displej a Dovolená (Display and Vacation) po dobu 3 sekund..

1. Poté jako heslo zadejte 1-4-5-3.

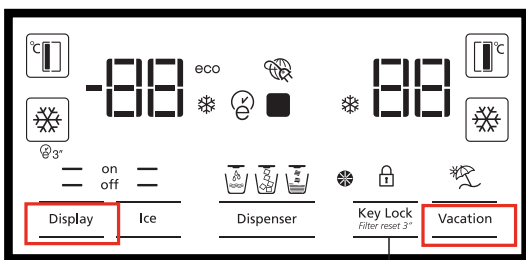

2. Tlačítko Dovolená

Potvrzení zadaného hesla

Volba čísel hesla

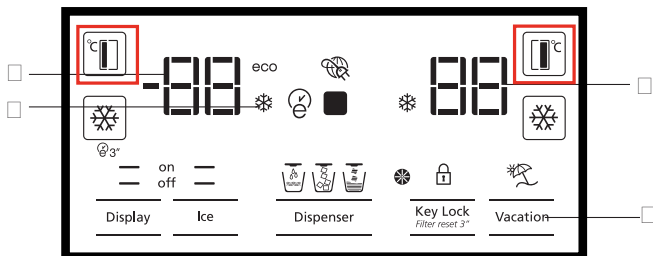

1-4-5-3 zadáte následujícím způsobem:

Stiskněte tlačítko FF nastavení jednou.

Stiskněte tlačítko FRZ nastavení jednou.

Stiskněte tlačítko FF nastavení 4 krát.

Stiskněte tlačítko FRZ nastavení jednou.

Stiskněte tlačítko FF nastavení 5 krát.

Stiskněte tlačítko FRZ nastavení jednou.

Stiskněte tlačítko FF nastavení 3 krát.

Stiskněte tlačítko FRZ nastavení jednou.

Pokud je heslo zadáno správně, bude krátce zazní bzučák a rozsvítí se Varovný indikátor výměny filtru.

Automatický výpočet doby použití filtru není povolen z výroby.

Musí být povolen ve výrobku který je vybaven filtrem.

Chladnička bude varovat ohledně výměny filtru v 6 měsíčních intervalech automaticky.

Pokud opakujete stejný postup v případě, že je povolen automatický výpočet času užívání filtru, funkce se zruší.

5.3. Používání dávkovače vody (u některých modelů)



Prvních několik sklenic vody odebrané z dávkovače vody bude obvykle teplých.



Pokud se dávkovač vody nepoužívá delší dobu, abyste získali čistou vodu, první sklenice vody vylijte.

Po prvním provozu budete muset pro získání studené vody počkat přibližně 12 hodin.

Pomocí displeje vyberte možnost vody, pak vytáhněte páčku pro získání vody. Krátce po stisknutí páčky zvolte pohár.

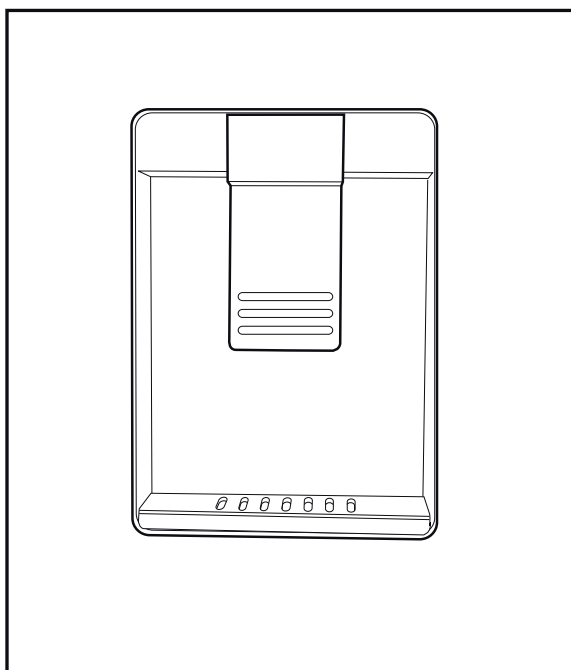

5.4. Plnění nádrže dávkovače vody

Otevřete víko nádrže na vodu, tak jak je znázorněno na obrázku. Naplňte ji čistou pitnou vodou. Zavřete víko.

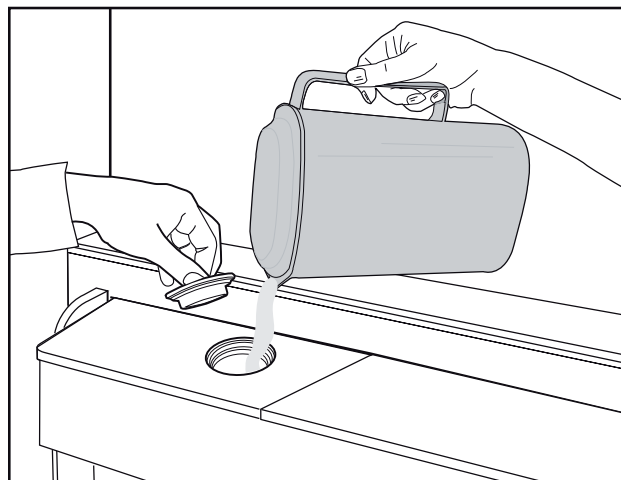

Používání výrobku

5.5. Čištění nádrže na vodu

Vyberte nádrž na vodu uvnitř police dveří.

Odpojte ji držením za obě strany dveřní police.

Držte obě strany vodní nádrže a odstraňte ji v 45° úhlu.

Vyjměte a vyčistěte víko nádrže na vodu.

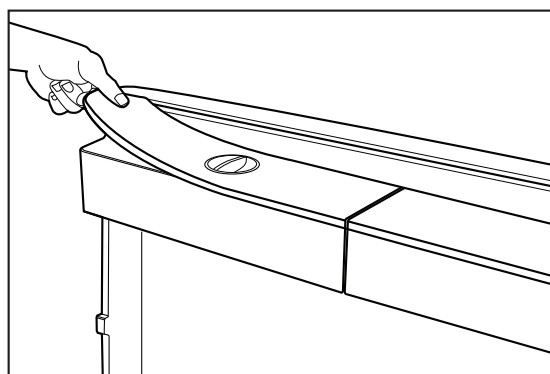
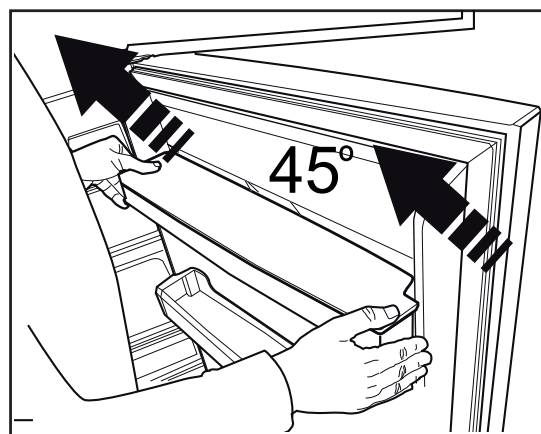
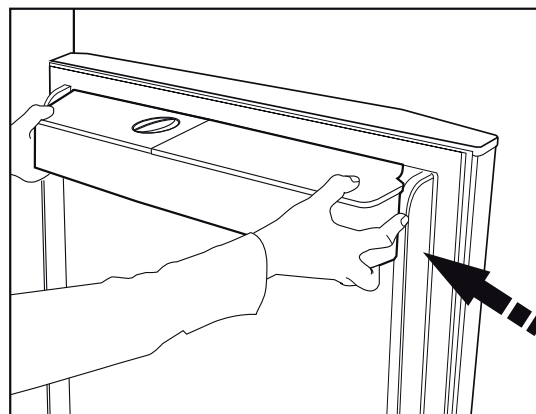

Nenaplňujte nádrž na vodu ovocnou šťávou, šumivými nápoji, alkoholickými nápoji nebo jinými kapalinami nekompatibilní pro použití s dávkovačem vody. Používání těchto kapalin může způsobit poruchu a poškození dávkovače vody. Použití dávkovače vody tímto způsobem není v souladu se zárukou. Chemické látky a aditiva v těchto nápojích / kapalinách mohou způsobit materiální škody na vodní nádrži.







Vodní nádrž a komponenty dávkovače vody není možné čistit v myčce nádobí.

Používání výrobku

5.6. Čerpání ledu / vody

(Volitelné)

Pro čerpání vody () / ledových kostek () / roztrášeného ledu () použijte displej a vyberte příslušnou volbu. Čerpejte vodu / led stlačením páčky dávkovače vody směrem dopředu. Při přepínání mezi ledovými kostkami () / roztrášeným ledem () může být předchozí typ ledu propuštěn ještě několikrát.

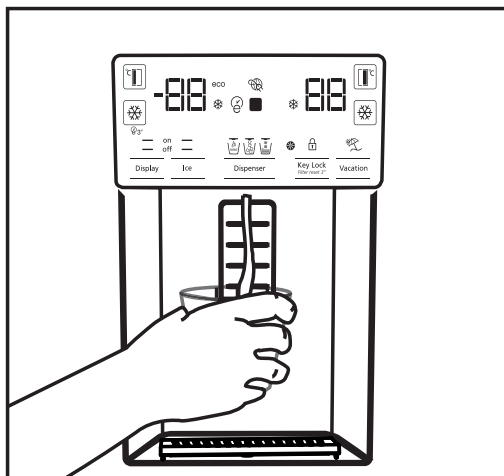

- Před zahájením prvního čerpání ledu z ledového / vodního dávkovače musíte počkat přibližně 12 hodin. Z dávkovače nemusí vycházet led, pokud v zásobníku ledu není dostatek ledu.
- Nepoužívejte prvních 30 kusů ledových kostek (3-4 litry) vyrobených po prvním provozu.
- V případě výpadku elektrické energie nebo dočasné poruchy, led se může částečně roztavit a znovu zmrazit. To způsobí, že se kusy ledu vzájemně spojí. V případě delšího výpadku nebo poruchy, se led může roztavit a uniknout. Pokud se setkáte s tímto problémem, odstraňte led z ledového zásobníku a vyčistěte zásobník.



UPOZORNĚNÍ: Vodní systém výrobku může být zapojen pouze do vodovodu se studenou vodou. Nepřipojujte k vedení teplé vody.

- Výrobek při prvním uvedení do provozu nemusí vypouštět vodu. To je způsobeno vzduchem v systému. Vzduch musí být ze systému vypuštěn. Pro provedení stiskněte páčku dávkovače vody po dobu 1-2 minut, dokud dávkovače vody vypustí vodu. Počáteční průtok

vody může být nepravidelný. Po vypuštění vzduchu ze systému voda poteče obvyklým způsobem.

- Při prvním použití filtru může být voda kalná, prvních deset sklenic vody vylijte.
- Po první instalaci budete muset pro získání studené vody počkat přibližně 12 hodin.
- Systém vody výrobku je určen pouze pro čistou vodu. Nepoužívejte žádné jiné nápoje.
- Doporučuje se odpojit přívod vody v případě, že výrobek nebudete delší dobu používat, během dovolené apod..
- Pokud se dávkovač vody nepoužívá delší dobu, první 1-2 sklenice vypuštěné vody mohou být teplé.

5.7. Odkapávací zásobník

(volitelný)

Voda kapající z dávkovače vody se hromadí v misce na odkapávání, není k dispozici odvedení vody.

Vytáhněte zásobník na odkapávání nebo zatlačte na její hrany a vyjměte zásobník. Následně můžete vodu uvnitř misky na odkapávání vylít.

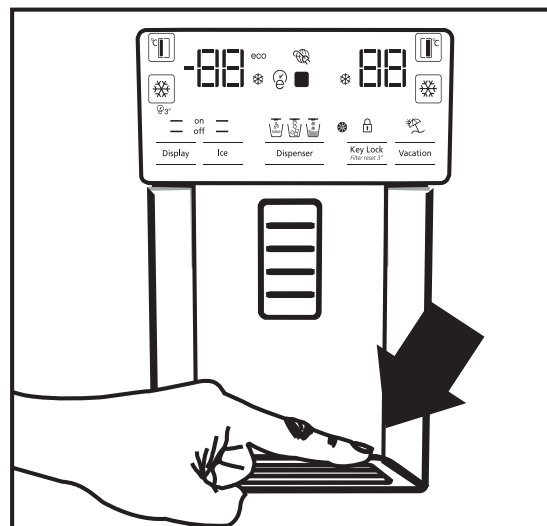

5.8. Oddělení Nulového stupně

(Volitelné)

Použijte tento prostor pro udržení lahůdek nebo masných výrobků pro okamžitou spotřebu při nižších teplotách. Do tohoto prostoru nepokládejte ovoce a zeleninu. Můžete rozšířit vnitřní objem výrobku tím, že odstraníte některé oddělení s nulovým stupněm. Pokud chcete odstranit oddělení, jednoduše jej potáhněte ven, zvedněte a vytáhněte.

5.9. Zásobník na zeleninu

Zásobník na zeleninu chladničky je navržen tak, aby zelenina zůstala čerstvá při zachování své vlhkosti. Za tímto účelem je celková cirkulace chladného vzduchu v zásobníku na zeleninu intenzivnější. Skladujte ovoce a zeleninu v tomto prostoru. Udržujte zelené, listnaté zeleniny a ovoce odděleně, aby se prodloužila jejich životnost.

5.10. Modré světlo

(Volitelné)

Zásobník na zeleninu výrobku produkuje modré světlo. Zelenina v zásobníku bude pokračovat ve fotosyntéze pod účinkem vlnové délky modrého světla a zůstane živá a svěží.

5.11. Ionizátor

(Volitelné)

Ionizační systém ve vzduchovém potrubí chladicí části slouží k ionizaci vzduchu. Emise negativních iontů eliminuje bakterie a další molekuly způsobující zápach ve vzduchu.

5.12. Minibar

(Volitelné)

Minibar police ve dveřích chladničky může být přístupná bez otevření dveří. To vám umožní snadný přístup k často spotřebovaným potravinám a nápojům z chladničky. Chcete-li otevřít kryt minibaru, zatlačte ho svými rukama a zatáhněte směrem k sobě.



UPOZORNĚNÍ: Nepokládejte, nekvačte ani nepokládejte těžké předměty na kryt minibaru. Mohlo by dojít k poškození výrobku nebo by Vám mohlo způsobit zranění.

Pro zavření tohoto prostoru jednoduše zatlačte horní část krytu směrem dopředu.

5.13. Pachový filtr

(volitelný)

Pachový filtr v prostoru vzduchového potrubí chladiče zabrání vzniku nežádoucího zápachu.

Používání výrobku

5.14. Icematic a box pro skladování ledu

(Volitelné)

Naplňte icematic vodou a uložte jej na své místo. Led bude připraven asi po dvou hodinách. Při výběru ledu Icematic neodstraňujte.

Otočte tlačítka na ledové komoře v pravém směru o 90°, led vypadne do níže uloženého Boxu pro skladování ledu. Následně můžete vybrat zásobník ledu a podávat led.



Box pro skladování ledu je určen pouze pro uchování ledu. Nenaplňujte ho vodou. Mohlo by dojít k jeho zlomení.

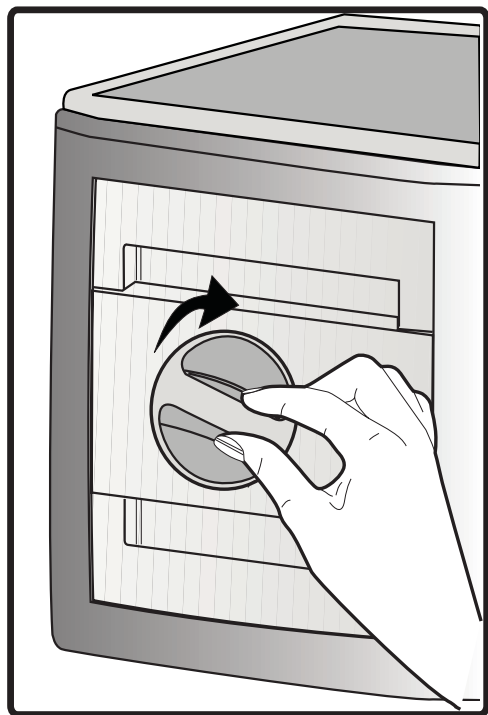

5.15. Výrobník ledu

(volitelné)

Výrobník ledu se nachází v horní části krytu mrazničky.

Uchopte držadla na stranách ledové nádrže a pohybujte s ním nahoru až do jeho odstranění.

Vyberte Ozdobné víko pro výrobník ledu pohybem směrem nahoru.

OBSLUHA

Odstranění ledového zásobníku

Uchopte ledový zásobník za rukojeť, potlačte směrem nahoru a ledovou nádrž vytáhněte. (Obrázek č. 1)

Opětovné nasazování ledového zásobníku

Uchopte ledový zásobník za rukojeť, potlačte směrem nahoru v nakloněném uhlu, aby strany zásobníku vešly do svých

drážek a ujistěte se, že kolík volby ledu je správně namontován. (Obrázek č. 2)

Pevně zatlačte směrem dolů, dokud není volného místa mezi zásobníkem a plastem dveří. (Obrázek č. 2)

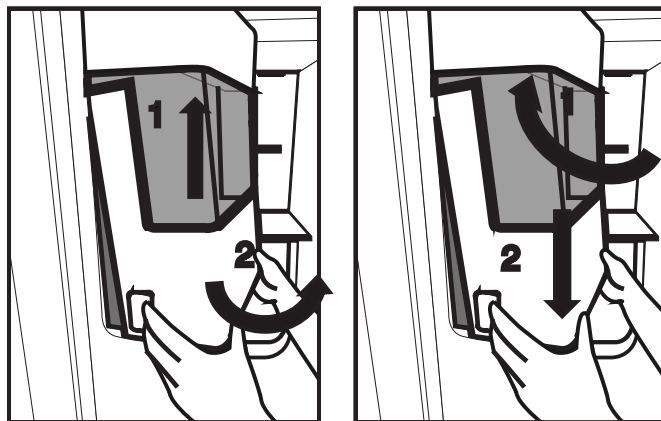

Pokud máte problémy při montáži zásobníku, otočte přístroj o 90° a znovu jej nainstalujte, jak je uvedeno na Obrázku č. 3.

Zvuk, který slyšíte při padnutí ledu do zásobníku je součástí normálního provozu.

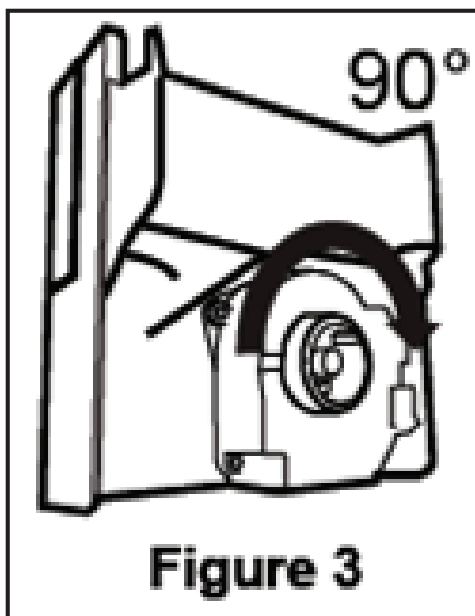

Pokud dávkovač ledu nefunguje správně

Pokud ledové kostky delší dobu neodstraní, mohou vytvořit ledový blok. V tom případě, prosím, odstraňte zásobník ledu v souladu s výše uvedenými pokyny a oddělte kusy ledu, zlikvidujte neoddělitelný led a ledové kostky vložte zpět do zásobníku pro ledové kostky. (Obrázek č. 4)



Když led nevychází, zkontrolujte, zda led neuvízl v kanálech a odstraňte ho. Pravidelně kontrolujte ledový kanál a odstraňte překážky, jak je znázorněno na Obrázku č. 5.

Při použití Vaší chladničky poprvé, nebo pokud jste ji nepoužívali delší dobu,

ledové kostky mohou být malé v důsledku vzduchu v potrubí po připojení, všechn vzduch bude během normálního použití odstraněn.

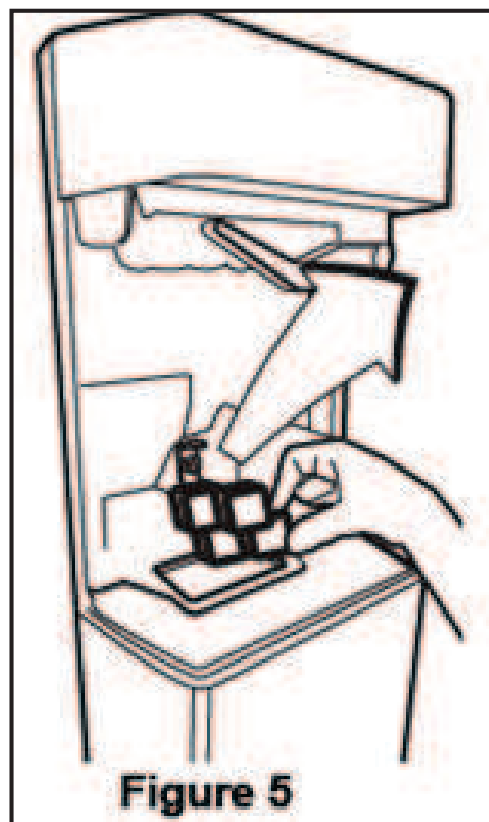

Zlikvidujte led vyrobený přibližně za jeden den, protože vodní potrubí může obsahovat nečistoty.

Upozornění!

Nevkládejte své ruce nebo jiné předměty do ledového kanálu a mezi nože, protože může dojít k poškození částí nebo

Vašich rukou.

Nedovolte, aby se děti věšely na dávkovač ledu nebo na výrobek ledu, protože to může způsobit zranění.

Pro zabránění pádu ledového zásobníku při jeho odstranění používejte obě své ruce.

Pokud se dveře zavírají těžko, může to být způsobeno rozlitou vodou přes ledový zásobník.

Ledový zásobník odmontujte jen v případě nutné potřeby.

Používání výrobku

5.16. Zmrazování čerstvých potravin

- Chcete-li zachovat kvalitu potravin, potraviny umístěny v mrazničce musí být zmrazené tak rychle, jak je to možné, z toho důvodu použijte funkci rychlého zmrazení.
- Zmrazení potravin v čerstvém stavu prodlouží dobu jejich skladování v mrazničce.
- Zabalte potraviny do vzduchotěsných balení a těsně je uzavřete.
- Ujistěte se, že potraviny jsou před vložením do mrazničky zabalené. Místo tradičního obalového papíru použijte krabice do mrazáku, staniol a papír odolný proti vlhkosti, igelitové sáčky nebo podobné obalové materiály.
- Před zmrazením označte každé balení potravin napsáním data na jejich obal. To vám umožní určit čerstvost každého balení při každém otevření mrazničky. Udržujte dřívější položky potravin v přední části, abyste zajistili, že budou použity jako první.
- Zmrazené potraviny musí být použity ihned po rozmrazení a neměly by být znovu zmrazeny.
- Nezmrazujte velké množství potravin najednou.

5.17. Doporučení pro skladování zmrazených potravin

Chladicí prostor musí být nastaven na méně než -18°C .

1. Umístěte potraviny do mrazničky co nejrychleji, aby nedošlo k jejich rozmrazení.
2. Před zmrazením zkontrolujte položku "Datum spotřeby" na obalu abyste se ujistili, že ještě nevypršel.
3. Ujistěte se, že balení potravin není poškozeno.

5.18. Podrobnosti o mrazničce

Podle norem IEC 62552, mrazák musí mít schopnost zmrazit 4,5 kg potravin na teplotu -18°C nebo nižší do 24 hodin na každých 100 litrů objemu mrazicího prostoru. Potraviny mohou být zachovány po delší dobu pouze při teplotě do teploty -18°C . Potraviny můžete udržovat čerstvé po dobu několika měsíců (v mrazáku na nebo pod teplotou -18°C).

Potraviny které mají být zmrazeny nesmí přijít do kontaktu s již zmrazenými potravinami uvnitř mrazničky z důvodu zabránění jejich částečnému rozmrazení.

Nastavení Mrazicí části	Nastavení Chladicí části	Popis
-18°C	4°C	Toto je výchozí, doporučeno nastavení.
$-20, -22$ nebo -24°C	4°C	Tyto nastavení se doporučují pro teploty nad 30°C .
Rychlé mrazení	4°C	Použijte je pro zmrazení potravin v krátké době, bude spotřebič se při dokončení procesu znovu nastavit na předchozí nastavení.
-18°C nebo nižší	2°C	Použijte toto nastavení, pokud si myslíte, že chladicí prostor není dostatečně studený vzhledem k teplotě prostředí nebo časté otevírání dveří.

Používání výrobku

Zeleninu uvařte a vodu odfiltrujte pro prodloužení doby zmrazeného skladování. Po filtraci dejte jídlo do vzduchotěsných balení a umístěte jej v mrazničce. Banány, rajčata, hlávkový salát, celer, vařené vejce, brambory a podobné potraviny nezmrazujte. Zmrazení těchto potravin jednoduše sníží nutriční hodnoty a kvalitu těchto potravin, jakož i způsobí jejich případné znehodnocení, které je zdraví škodlivé.

5.19. Umístění jídla

Police v mrazicí části	Různý mražené zboží jako jsou maso, ryby, zmrzlina, zelenina apod..
Police v chladicí části	Potraviny v hrnci, talíře a krabice s víčky, vejce (v krabicích s víčkem)
Police ve dveřích chladicí části	Malé a balené potraviny nebo nápoje
Zásobník na zeleninu	Ovoce a zelenina
Část pro čerstvé potraviny	Lahůdky (potraviny pro snídani, masné výrobky, které mají být konzumovány v krátké době)

5.20. Upozornění na otevřené dveře (volitelné)

Pokud dveře výrobku zůstanou otevřené po dobu 1 minuty, zazní akustické upozornění. Akustický upozornění ztichne, když jsou dveře zavřené nebo po stisknutí libovolného tlačítka na displeji (pokud je k dispozici).

5.21. Vnitřní osvětlení

Ve vnitřním osvětlení se používá LED lampa. V případě jakýchkoliv problémů s touto lampou se obraťte na autorizovaný servis.

Lampa (y) použité v tomto přístroji nejsou vhodné pro osvětlení místnosti domácnosti. Zamýšlený účel tohoto svítidla je pomoci uživateli umístit potraviny do chladničky / mrazničky bezpečně a pohodlně.

6 Údržba a čištění

Čistěte produkt pravidelně, čímž prodloužíte jeho životnost.



UPOZORNĚNÍ: Před čištěním chladničku odpojte od napájení.

- Nikdy nepoužívejte ostré a drsné nástroje, mýdlo, domácí čisticí prostředky, čisticí prášky, plyn, benzín, laky a podobné látky na čištění.
- Rozpusťme lžičku uhlíčitanu ve vodě. Navlhčete kousek hadry ve vodě a vyždímejte ji. Otřete přístroj s touto látkou a důkladně osušte.
- Dávejte pozor, aby se voda nedostala do krytu lampy a jiných elektrických částí.
- Vyčistěte dveře pomocí vlhkého hadříku. Odstraňte všechny položky uvnitř pro vyjmutí poliček ze dveří a samotné chladničky. Zvedněte dveřní police až do jejich odpojení se. Vyčistěte a osušte police, pak je umístěte zpět na jejich místo zasunutím shora.
- Nepoužívejte chlorovou vodu nebo čisticí prostředky na vnějším povrchu a pochromovaných částech výrobku. Chlor může na takových kovových površích způsobit korozi.

6.1. Prevence před zápachem

Výrobek je vyroben bez jakýchkoliv pachových látek. Nicméně, udržování jídla v nesprávných částech a nesprávné čištění vnitřních povrchů může vést k zápachu.

Aby k tomu nedošlo, očistěte vnitřek se sodovou vodou každých 15 dní.

- Uchovávejte potraviny v uzavřených obalech. Mikroorganismy se mohou z neuzavřených potravin rozšířit a způsobit zápach.
- Nenechávejte potraviny se zašlým datem spotřeby a zkažené potraviny v chladničce.

6.2. Ochrana plastových povrchů

Olej vyteklý na plastové povrchy může poškodit povrch a musí být ihned umytý teplou vodou.

7 Řešení problémů

Než se obrátíte na servis, viz následující seznam. Může Vám to ušetřit čas i peníze. Tento seznam obsahuje časté stížnosti, které nejsou spojeny s chybným zpracováním nebo poškozením materiálu. Některé funkce uvedené v tomto dokumentu se nemusí vztahovat na váš produkt.

Chladnička nefunguje.

- Zástrčka není úplně nasazena. >>> *Zapojte ji úplně do zásuvky.*
- Pojistka připojená do zásuvky která napájí produkt nebo hlavní pojistka je spálená. >>> *Zkontrolujte pojistky.*

Kondenzace na boční stěně chladicího prostoru (MULTI ZÓNA, CHLADÍCÍ, KONTROLNÍ a FLEXI ZÓNA).

- Prostředí je příliš chladné. >>> *Neinstalujte výrobek v prostředí s teplotami pod -5°C.*
- Dveře se otvírají příliš často >>> *Dbejte na to, abyste dveře výrobku neotvírali příliš často.*
- Prostředí je příliš vlhké. >>> *Neinstalujte výrobek ve vlhkém prostředí.*
- Potraviny obsahující tekutiny jsou uchovávány v neuzavřených nádobách. >>> *Uchovávejte potraviny, které obsahují tekutiny v uzavřených nádobách.*
- Dveře výrobku byly ponechány otevřené. >>> *Nenechávejte dveře chladničky otevřené po delší dobu.*
- Termostat je nastaven na příliš nízkou teplotu. >>> *Nastavte termostat na vhodnou teplotu.*

Kompresor nepracuje.

- V případě náhlého výpadku proudu nebo vytažení napájecího kabelu a po jeho opětovném připojení tlak plynu v chladicím systému výrobku není vyvážený, což spustí tepelný jistič kompresoru. Produkt se restartuje po přibližně 6 minutách. Když se výrobek po uplynutí této doby restartován, obraťte se na servis.
- Je aktivní rozmrazování. >>> *To je normální pro chladničku s plně automatickým rozmrazováním. Odmrazování se provádí pravidelně.*
- Produkt není zapojen do elektrické sítě >>> *Ujistěte se, že napájecí kabel je zapojen.*
- Nastavení teploty je nesprávné. >>> *Zvolte odpovídající nastavení teploty.*
- Není proud. >>> *Produkt bude nadále fungovat normálně po obnovení napájení.*

Provozní hluk chladničky se při používání zvyšuje.

- Provozní výsledky tohoto výrobku se mohou lišit v závislosti na změnách teploty okolního prostředí. To je normální a nejedná se o závadu.

Chladnička běží příliš často nebo příliš dlouho.

Řešení problémů

- Nový výrobek může být větší než ten předchozí. Větší výrobky budou pracovat po delší dobu.
- Teplota v místnosti může být vysoká. >>> *Výrobek bude v místnosti s vyšší teplotou spuštěn po delší dobu.*
- Výrobek mohl být zapojen nedávno nebo v něm byly umístěny nové položky potravin. >>> *Výrobek dosáhne nastavenou teplotu déle, když byl jen právě zapojen nebo do něj byly umístěny nové potraviny. To je normální.*
- Do výrobku bylo v poslední době umístěno velké množství teplého jídla. >>> *Nepokládejte horké jídlo do výrobku.*
- Dveře byly často otevřené nebo zůstaly otevřené po delší dobu. >>> *Teplý vzduch pohybující se uvnitř způsobí, že výrobek bude v provozu déle. Neotvírejte dveře chladničky příliš často.*
- Dveře mrazničky nebo chladničky mohli zůstat pootevřené. >>> *Zkontrolujte, zda jsou dveře úplně zavřené.*
- Výrobek může být nastaven na příliš nízkou teplotu. >>> *Nastavte teplotu na vyšší stupeň a počkejte, až výrobek dosáhne nastavenou teplotu.*
- Podložky dveří chladničky nebo mrazničky mohou být špinavé, opotřebované, rozbité nebo nesprávně nasazené. >>> *Vyčistěte nebo vyměňte podložky. Poškozené / roztrhané podložky dveří způsobí, že výrobek bude běžet delší dobu pro zachování aktuální teploty.*

Teplota mražení je velmi nízká, ale teplota chladiče je dostačující.

- Teplota prostoru mrazničky je nastavena na velmi nízký stupeň. >>> *Nastavte teplotu v mrazničce na vyšší stupeň a znovu zkontrolujte.*

Teplota chlazení je velmi nízká, ale teplota mrazničky je dostačující.

- Teplota prostoru chladničky je nastavena na velmi nízký stupeň. >>> *Nastavte teplotu v chladničce na vyšší stupeň a znovu zkontrolujte.*

Potraviny uchovávané v chladnějším zásuvek prostor jsou zmrazeny.

- Teplota prostoru chladničky je nastavena na velmi nízký stupeň. >>> *Nastavte teplotu v mrazničce na vyšší stupeň a znovu zkontrolujte.*

Teplota v chladničce nebo v mrazničce je příliš vysoká.

- Teplota prostoru chladničky je nastavena na velmi vysoký stupeň. >>> *Nastavení teploty chladičí části ovlivňuje teplotu v mrazničce. Změňte teplotu v chladičí nebo mrazící části a počkejte, dokud příslušné přihrádky dosáhnou nastavenou úroveň teploty.*
- Dveře byly často otevřené nebo zůstaly otevřené po delší dobu. >>> *Neotvírejte dveře chladničky příliš často.*
- Dveře mohou být pootevřena. >>> *Úplně zavřete dveře.*
- Produkt mohl být zapojen nedávno nebo v něm byly umístěny nové položky potravin. >>> *To je normální. Výrobek dosáhne nastavenou teplotu déle, když byl jen právě zapojen nebo do něj byly umístěny nové potraviny.*
- Do výrobku bylo v poslední době umístěno velké množství teplého jídla. >>> *Nepokládejte horké jídlo do výrobku.*

Třese se nebo vydává hluk.

Řešení problémů

- Podlaha není ve vodováze nebo není odolná. >>> Pokud se výrobek třese, když se pomalu pohybuje, nastavte stojany na vyrovnání výrobku. >>> *Ujistěte se také, že podlaha je dostatečně odolná k tomu, aby unesla produkt.*
- Všechny položky umístěné na výrobku můžou způsobit hluk. >>> *Odstraňte všechny položky umístěné na výrobku.*

Výrobek vytváří hluk tekoucí, stříkající kapaliny apod..

- Princip fungování tohoto výrobku je založen na toku kapalin a plynu. >>> *To je normální a nejedná se o závadu.*

Z výrobku zní zvuk jako vanoucí vítr.

- Výrobek pro proces chlazení používá ventilátor. To je normální a nejedná se o závadu.

Na vnitřních stěnách výrobku se vytvořil kondenzát.

- Horké nebo vlhké počasí zvýší námrazu a kondenzaci. To je normální a nejedná se o závadu.
- Dveře byly často otevřené nebo zůstaly otevřené po delší dobu. >>> *Neotvírejte dveře příliš často, pokud zůstaly otevřeny, zavřete je.*
- Dveře mohou být pootevřena. >>> *Úplně zavřete dveře.*

Vytváří se kondenzát na vnější straně výrobku nebo mezi dveřmi.

- Okolní prostředí může být vlhké, je to naprosto normální ve vlhkém počasí. >>> *Kondenzace se rozptýlí, když se sníží vlhkost.*

Interiér zapáchá.

- Produkt není pravidelně čištěn. >>> *Pravidelně čistěte vnitřek pomocí houbičky, teplé vody a sycené vody.*
- Některé balení a obalové materiály může způsobit zápach. >>> *Používejte balení a obalové materiály bez zápachu.*
- Potraviny byly umístěny v neuzavřených baleních. >>> *Uchovávejte potraviny v uzavřených obalech. Mikroorganismy se mohou z neuzavřených potravin rozšířit a způsobit zápach.*
- Z výrobku odstraňte všechny potraviny se zašlým datem spotřeby a zkažené potraviny.

Dveře se nezavírají.

- Balíčky s potravinami mohou blokovat dveře. >>> *Přemístěte předměty blokující dveře.*
- Produkt nestojí ve zcela svislé poloze na zemi. >>> *Nastavte stojany pro uvedení výrobku do svislé polohy.*
- Podlaha není ve vodováze nebo není odolná. >>> *Ujistěte se, že podlaha je vyvážená a dostatečně odolná k tomu, aby unesla produkt.*

Zásobník na zeleninu se zasekl.

- Potraviny mohou být v kontaktu s horní částí zásobníku. >>> *Reorganizujte potraviny v šuplíku.*



UPOZORNĚNÍ: Pokud problém přetrvává i po provedení pokynů v této části, obraťte se na svého prodejce nebo na autorizovaný servis. Nepokoušejte se opravit produkt.