

Placa Incorporada

Manual del usuario

**Płyta kuchenna do
zabudowy**

Instrukcja użytkowania

Vestavná varná deska

Návod k použití

Vstavaná platia sporáka

Používateľská príručka

Prosím, čtěte nejprve tento návod.

Vážený zákazníku,

Chtěli bychom, aby vám tento výrobek vyrobený v moderních závodech a podrobený přísné kontrole kvality přinesl dlouhodobě kvalitní služby.

Proto vám doporučujeme pozorně si přečíst tento návod k použití, než výrobek použijete, a uschovat jej pro budoucí využití. Pokud předáte výrobek někomu jinému, předejte mu i návod.

Návod k použití vám pomůže rychle a bezpečně používat výrobek.

- Před instalací a spuštěním výrobku si přečtěte návod k použití.
- Je nutno vždy dodržovat bezpečnostní pokyny.
- Tento návod k použití uschovejte na dosah pro případné další použití.
- Přečtěte si i další dokumenty dodané s výrobkem.
Nezapomeňte, že tento návod se může vztahovat i k několika jiným modelům.
Rozdíly mezi modely jsou v návodu výslovně uvedeny.

Objasnění symbolů

V celém návodu k použití jsou používány následující symboly:



Důležité informace o užitečných tipech k použití.



Varování na nebezpečné situace vůči životu a majetku.



Varování na zásah elektrickým proudem.



Varování na riziko požáru.



Varování na horké plochy.



Arçelik A.Ş.
Karaağaç caddesi No:2-6
34445 Sütlüce/Istanbul/TURKEY
Made in TURKEY

1	Obecné informace	4	4	4	4
	Přehled	4			4
	Technické parametry	4			4
2	Důležité bezpečnostní pokyny	5			
	Obecná bezpečnost	5			5
	Bezpečnost dětí	5			5
	Bezpečnost při práci s elektřinou	6			6
	Určené použití	6			6
3	Montáž	7			
	Před montáží	7			7
	Instalace a připojení	8			8
	Likvidace	10			10
	Likvidace obalových materiálů	10			10
	Likvidace starého výrobku	10			10
	Likvidace starého výrobku	10			10
4	Příprava	11			
	Tipy pro úsporu energie	11			11
	Úvodní použití	11			11
	První čištění produktu	11			11
	Výchozí ohřev	11			11
5	Používání varné desky	12			
	Obecné informace o vaření	12			12
	Používání varných desek	13			13
	Ovládací panel	13			13
6	Údržba a péče	19			
	Obecné informace	19			19
	Čištění varné desky	19			19
7	Odstraňování potíží	20			

1 Obecné informace

Přehled

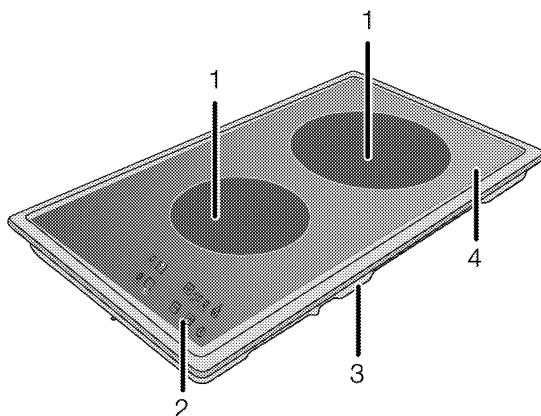



- 1 Indukční varná deska
- 2 Ovládací panel

- 3 Kryt základny
- 4 Sklokeramický povrch

Technické parametry

Napětí/frekvence	220-240 V 50 Hz
Celková spotřeba energie	max. 3600 W
Pojistka	min. 16 A
Typ kabelu / průřez	H05W-F 3 x 1,5 mm ²
Délka kabelu	max. 2 m
Vnější rozměry (výška/šířka/hloubka)	75 mm/288 mm/510 mm
Rozměry instalace (šířka/hloubka)	268 mm/490 mm
Hořáky	
Vzadu	Indukční varná deska
Rozměry	200 mm
Výkon	2000/3000 W (P)
Vpředu	Indukční varná deska
Rozměry	160 mm
Výkon	1400 W

 Technické parametry se mohou měnit bez předchozího upozornění za účelem zvyšování kvality výrobku.

 Obrázky v tomto návodu jsou schematické a nemusí se shodovat s vaším výrobkem.

 Hodnoty na štítcích výrobku nebo v doprovodné dokumentaci jsou zjišťovány v laboratorních podmínkách podle příslušných norem. Podle provozních a okolních podmínek výrobku se tyto hodnoty mohou měnit.

2 Důležité bezpečnostní pokyny

Tento oddíl obsahuje bezpečnostní pokyny, které vám pomohou předejít riziku zranění a poškození. Pokud nedodržíte tyto pokyny, nelze uplatnit záruku.

Obecná bezpečnost

- Tento výrobek nemají používat osoby s tělesnými, smyslovými či duševními poruchami nebo nezkušené či nepoučené osoby (včetně dětí), pokud nemají možnost pomoci od osoby odpovědné za jejich bezpečnost nebo někoho, kdo je bude řádně informovat o používání výrobku. Děti musejí být pod dohledem, aby si nemohly hrát s výrobkem.
- Zapojte výrobek do uzemněné zásuvky/vedení chráněné pojistkou o vhodné kapacitě podle tabulky "Technické parametry". Uzemnění musí zajistit kvalifikovaný elektrikář, pokud používáte výrobek s transformátorem nebo bez něj. Naše společnost neodpovídá za škody vzniklé z důvodu používání výrobku bez správného uzemnění v souladu s místními předpisy.
- Pokud je napájecí kabel poškozen, musí jej vyměnit výrobce, jeho servisní zástupce nebo obdobně kvalifikovaná osoba, aby se předešlo riziku.
- Nepoužívejte výrobek, pokud je vadný nebo vykazuje viditelné škody.
- Neprovádějte žádné opravy či úpravy výrobku. Můžete však opravit některé poruchy, které nevyžadují opravu nebo úpravy. Viz *Odstraňování potíží, strana 20*.
- Nikdy neumývejte výrobek vodou! Hrozí riziko zásahu elektrickým proudem!
- Nikdy nepoužívejte výrobek, pokud váš úsudek nebo koordinaci ovlivňuje použití alkoholu a/nebo léků.
- Výrobek je nutno odpojit o napájení během instalace, údržby, čištění a oprav.
- Dávejte pozor při používání alkoholu v pokrmech. Alkohol se při vysokých teplotách vypařuje a může způsobit požár, jelikož se vznítí, když se dostane do kontaktu s horkou plochou.

- Neohřívejte uzavřené plechovky a sklenice v troubě. Tlak, který se nahromadí ve sklenici, může vést k jejímu prasknutí.
- Nestavte žádné hořlavé materiály vedle výrobku, jelikož jeho boky se při používání zahřejí.
- Všechny větrací otvory musejí zůstat bez překážek.
- Zkontrolujte, zda je výrobek po každém použití vypnutý.
- Tlak páry vzniklé z důvodu vlhkosti na povrchu trouby nebo ve spodní části konvice může způsobit nadskakování konvice. Proto je nutno zajistit, aby byl povrch trouby a dno hrnců vždy suché.
- Plotny vaší trouby jsou vybaveny "indukční" technologií. Indukční varnou desku, která šetří čas i peníze, je nutno používat s nádobami vhodnými pro indukční vaření; jinak nebudou plotny fungovat. Viz *Obecné informace o vaření, strana 12, výběr hrnců*.

 Jelikož indukční desky vytvářejí magnetické pole, mohou mít škodlivý vliv na osoby používající zařízení, jako je inzulínová pumpa nebo kardiostimulátor.

Bezpečnost dětí

- Elektrické a plynové výrobky jsou nebezpečné pro děti. Udržujte děti mimo tento výrobek, pokud je v provozu, nedovolte jim hrát si s výrobkem.
- Dostupné části spotřebiče se zahřívají, když je spotřebič zapnutý, dokud spotřebič nevychladne, udržujte děti mimo jeho dosah.
- Neskladujte žádné předměty nad spotřebičem, na něž by děti mohly dosáhnout.
- Obalové materiály jsou pro děti nebezpečné. Udržujte děti mimo dosah obalových materiálů. Zlikvidujte všechny součásti obalu podle norem na ochranu životního prostředí.

Bezpečnost při práci s elektřinou

Vadné elektrické zařízení je jednou z nejčastějších příčin požárů v domácnostech.

- Všechny činnosti s elektrickým zařízením a systémy mohou provádět jen autorizované osoby.
- V případě jakýchkoli poškození vypněte přístroj a odpojte jej od napájení. Za tímto účelem vypněte domovní pojistku.

- Zkontrolujte, zda je hodnota pojistky kompatibilní s výrobkem.

Určené použití

Tento výrobek je určen pro domácí použití.

Komerční použití není přípustné.

“UPOZORNĚNÍ: Toto zařízení je určeno jen pro vaření. Nesmí se používat na jiné účely, například k vytápění místností.”

Výrobce nezodpovídá za žádné škody způsobené nesprávným použitím nebo manipulací.

3 Montáž

Výrobek musí nainstalovat kvalifikovaná osoba v souladu s platnými předpisy. Jinak není možné uznat záruku. Výrobce neodpovídá za škody vzniklé při procesech prováděných neoprávněnými osobami, může dojít i k propadnutí záruky.



Za přípravu místa a elektrické a plynové instalace výrobku odpovídá zákazník.



NEBEZPEČÍ

Výrobek musí být instalován v souladu se všemi místními a/nebo elektrickými vyhláškami.



NEBEZPEČÍ

Před instalací zkontrolujte případné vady na výrobku. Pokud nějaké objevíte, neinstalujte jej.

Poškozené výrobky mohou ohrozit vaši bezpečnost.

Před montáží

Varná deska je určena pro instalaci do běžné pracovní desky. Mezi přístrojem a kuchyňskými stěnami a nábytkem musí zůstat bezpečnostní vzdálenost. Viz obrázek (hodnoty v mm).

- Lze jej používat i jako samostatně stojící spotřebič. Nad povrchem desky je nutno počítat s minimální vzdáleností 750 mm.
- (*) Pokud nad sporákem instalujete digestoř, upravte výšku instalace podle pokynů výrobce digestoře (min. 650 mm)
- Sejměte obalové materiály a přepravní zámky
- Povrchy, syntetické lamináty a lepidla musejí být tepluvzdorné (100 °C minimum).
- Pracovní deska musí být v rovině a vodorovně upevněna.
- Vyřízněte otvor pro varnou desku v pracovní desce podle montážních rozměrů.

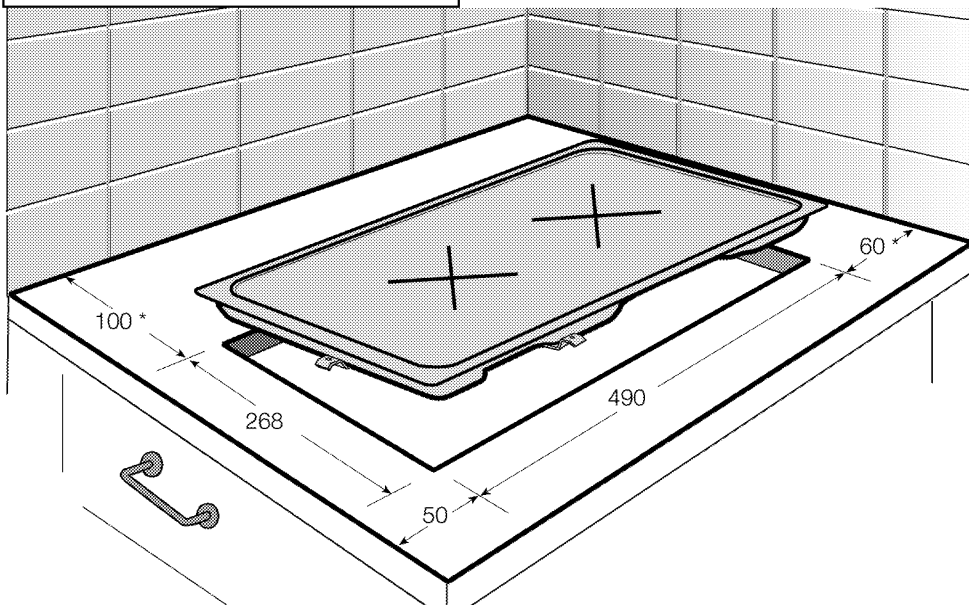

* min.

Instalace a připojení

- Výrobek musí být instalován v souladu se všemi místními a/nebo elektrickými vyhláškami.



Riziko rozbití skla!
Neodkládejte keramickou desku na roh nebo okraj.

Elektrické zapojení

Zapojte výrobek do uzemněné zásuvky/vedení chráněné pojistkou o vhodné kapacitě podle tabulky "Technické parametry". Uzemnění musí zajistit kvalifikovaný elektrikář, pokud používáte výrobek s transformátorem nebo bez něj. Naše společnost neodpovídá za škody vzniklé z důvodu používání výrobku bez správného uzemnění v souladu s místními předpisy.



NEBEZPEČÍ

Riziko zásahu elektrickým proudem, zkratu nebo požáru vlivem neprofesionální instalace!

Spotřebič může připojit k napájení jen autorizovaný pracovník a spotřebič je pod zárukou pouze po správné instalaci.



NEBEZPEČÍ

Riziko zásahu elektrickým proudem, zkratu nebo požáru kvůli poškození napájecího kabelu!

Napájecí kabel je nutno nepřiskřípnout, ohnout či zmáčknout, nesmí přijít do styku s horkými částmi zařízení.

Pokud se napájecí kabel poškodí, musí jej vyměnit kvalifikovaný elektrikář.

- Zapojení musí splňovat národní předpisy.
- Údaje napájení musejí odpovídat údajům na typovém štítku přístroje. Typový štítek je na zadním krytu výrobku.
- Napájecí kabel vašeho výrobku musí odpovídat hodnotám v rubrice "Technické parametry".



NEBEZPEČÍ

Riziko zásahu elektrickým proudem!

Než zahájíte jakoukoli činnost na elektrické instalaci, odpojte výrobek od napájení.

Připojování napájecího kabelu

1. Pokud nelze odpojit všechny póly v napájení, je nutno připojit odpojovací zařízení s odstupem kontaktů nejméně 3 mm (pojistky, bezpečnostní spínače, stykače) a všechny póly tohoto odpojovacího zařízení musejí být vedle výrobku (nikoli nad výrobkem) v souladu se směrnicemi IEE. Nedodržení tohoto pokynu může vést k provozním problémům a neplatnosti záruky na výrobek.

Doporučujeme provést další ochranu odpojovačem zbytkového proudu.

Je-li k výrobku dodán i kabel:

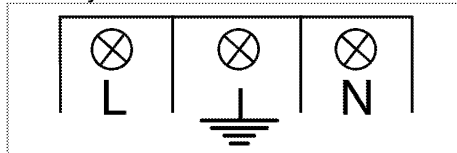

2. Pro **jednofázové zapojení** připojte kabely podle následujícího popisu:

- Hnědý/černý kabel = L (Fáze)
- Modrý/šedá kabel = N (Nula)
- Zeleno/žlutý kabel = (E)  (Uzemnění)

Instalace výrobku



Pokud je možné se dotknout spodní strany výrobku po jeho montáži do zásuvky, musí být tato část zakryta dřevěnou deskou.

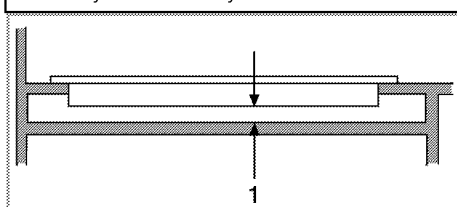

1 min. 25mm



Když instalujete desku na skříň, musíte instalovat polici, která oddělí skříň od desky podle předchozího obrázku. Není to nutné, když provádíte instalaci na vestavěnou troubu.

Pokud trouba je vespod:

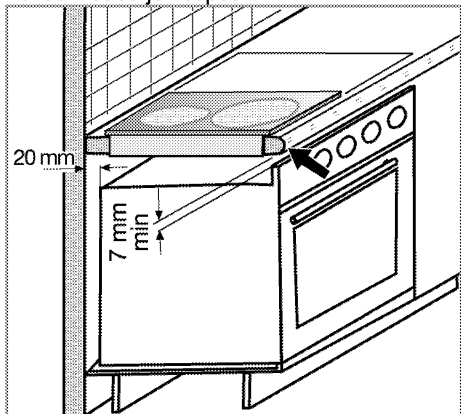

Musíte zajistit ventilační otvor minimálně 180 cm² v zadní části nábytku podle následujícího obrázku.

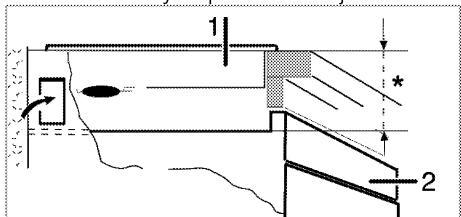

- * min. 25mm
- 1 Varná deska
- 2 Trouba

Pokud deska je vespod:

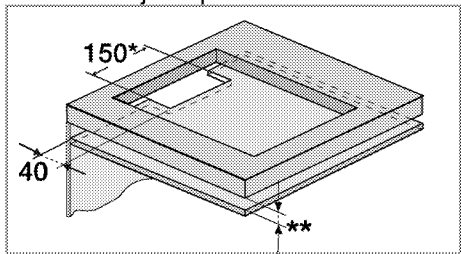

- * min.
- ** min. 25 mm

Během montáže indukční desky umístěte výrobek rovnoběžně k instalačnímu povrchu. Na části desky, které jsou ve styku s deskou, naneste těsnění podle následujícího popisu, aby nedošlo k průniku kapalin mezi výrobek a desku.

1. Sejměte hořáky, kryty hořáků a mřížky na varné desce z výrobku.

Otočte varnou desku vzhůru nohama a umístěte ji na rovnou plochu.

2. Aby cizí látky a kapaliny nepronikly mezi varnou desku a pracovní desku, naneste hmotu v balení po obvodu krytu varné desky, než desku nainstalujete, ale zajistěte, aby hmota nepřechývala.

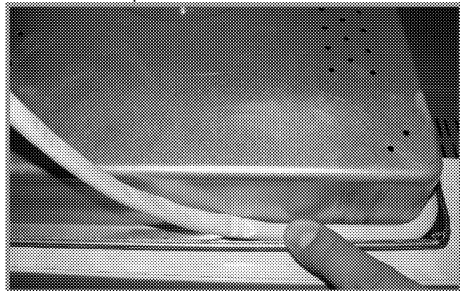

3. Znovu desku otočte, nasaďte ji na místo a umístěte na pracovní desku
4. Varnou desku k pracovní desce upevníte svorkou a šrouby.

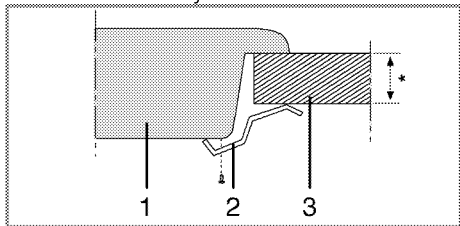

- * min. 30 mm
- 1 Varná deska
- 2 Montážní svorka
- 3 Pracovní deska

» Pohled zezadu (otvory pro připojení)

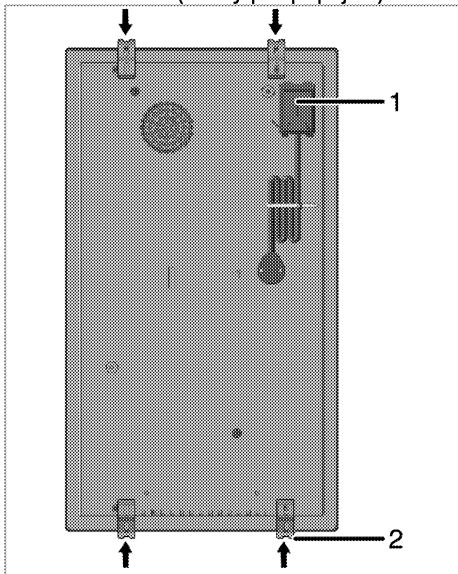

- 1 Blok svorek
- 2 Montážní svorka

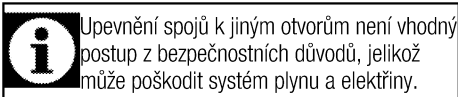

Poslední kontrola

1. Zapojte napájecí kabel a zapněte pojistku výrobku.
2. Zkontrolujte funkce.

Likvidace

Likvidace obalových materiálů

Obalové materiály jsou nebezpečné pro děti.
Obalové materiály uschovejte na bezpečném místě mimo dosah dětí.

Obalové materiály výrobku jsou vyrobeny z recyklovatelných materiálů. Zlikvidujte je správně a tříděte je v souladu s pokyny pro likvidaci recyklovaného odpadu. Nelikvidujte je s běžným domácím odpadem.

Likvidace starého výrobku

- Uschovejte si originální karton od výrobku a přepravujte výrobek v něm. Dodržujte pokyny na kartonu. Pokud nemáte originální karton, zabalte výrobek do bublin nebo silného kartonu a pevně oblepte páskou.



Zkontrolujte vzhled výrobku, zda neobsahuje škody, k nimž mohlo dojít při přepravě.

Likvidace starého výrobku



Starý výrobek likvidujte ekologicky.

Toto zařízení je označeno symbolem pro třídění elektrického a elektronického odpadu (WEEE). To znamená, že zařízení je nutno likvidovat podle evropské směrnice 2002/96/ES, je nutno je recyklovat nebo demontovat s minimálním dopadem na životní prostředí. Další informace vám poskytnou místní nebo oblastní úřady. Informace o likvidaci výrobku získáte od prodejce nebo střediska pro sběr tuhých odpadů. Před likvidací výrobku odřízněte napájecí kabel a případné zámky na dveřích zneškodněte, aby nehrozilo nebezpečí pro děti.

4 Příprava

Tipy pro úsporu energie

Následující informace vám pomohou používat zařízení ekologicky a ušetřit energii:

- Zmražené potraviny před vařením rozmrazte.
- Používejte pánve/hrnce s víky na vaření. Pokud nemáte víko, spotřeba energie může vzrůst až čtyřnásobně.
- Zvolte hořák, který je vhodný pro rozměr dna hrnce. Vždy zvolte správný rozměr hrnce pro připravovaný pokrm. Větší hrnce vyžadují více energie.
- Dávejte pozor a používejte ploché hrnce při vaření na elektrických deskách. Hrnce se silným dnem zaručují lepší vodivost tepla. Dosáhnete tak úspor energie až o 1/3.
- Nádoby a hrnce musejí být vhodné pro plotny. Dna nádob nebo hrnců nesmějí být menší než plotna.

- Plotny a dna hrnců udržujte čisté. Nečistoty sníží vodivost tepla mezi plotnou a dnem hrnce.

Úvodní použití

První čištění produktu



Povrch se může poškodit vlivem některých saponátů nebo čisticích materiálů. Nepoužívejte agresivní saponáty, čisticí prášek/mléko ani ostré předměty.

1. Sejměte všechny obaly.
2. Setřete povrch výrobku vlhkým hadříkem nebo houbičkou a osušte hadříkem.

Výchozí ohřev



Při prvním použití se může uvolnit zápach a kouř. Zajistěte řádné odvětrání.

5 Používání varné desky

Obecné informace o vaření



NEBEZPEČÍ

Přehřátý olej se může vznítit!

Když zahříváte olej, nenechávejte jej bez dozoru.

Nikdy se nesnažte oheň uhasit vodou!

Když se olej vznítí, okamžitě zakryjte pánev nebo hrnec víkem. Vypněte desku, pokud je to bezpečné, a kontaktujte hasiče.

- Potraviny před smažením pečlivě osušte a opatrně vložte do horkého oleje. Před smažením zkontrolujte, zda zmrazené potraviny zcela rozmrzly.
- Nezakrývejte nádobu, v níž zahříváte olej.
- Pánve a hrnce umísťujte tak, aby jejich rukojeti nebyly nad varnou deskou a nemohlo dojít k jejich spálení. Na desku neumísťujte nevyvážené a snadno překlápělné nádoby.
- Na zapnuté varné oblasti nepokládejte prázdné nádoby a hrnce. Mohly by se poškodit.
- Provoz varných oblastí naprázdno bez nádoby nebo hrnce může poškodit výrobek. Jakmile dovaříte, vypněte varné oblasti.
- Jelikož povrch výrobku může být horký, nepokládejte na něj plastové ani hliníkové nádoby. Jakékoli roztavené materiály z povrchu ihned odstraňte. Takové nádoby by neměly být používány k uchovávání potravin.
- Používejte pouze hrnce a nádoby s plochým dnem.
- Do hrnců a pánví vkládejte přiměřené množství potravin. Takto nebudete muset provádět zbytečné čištění z důvodu přetečení. Nepokládejte poklice hrnců nebo pánví na varné oblasti. Pokládejte hrnce do středu varné oblasti. Pokud chcete hrnce posunout na jinou varnou oblast, zvedněte jej a postavte ho tam, neposunujte jím.

Výběr hrnce

- Sklokeramická deska je odolná proti horku a neohroží ji ani velké teplotní rozdíly.
- Sklokeramickou desku nepoužívejte k ukládání věcí ani jako krájecí prkénko.
- Používejte pouze hrnce a pánve se strojově upraveným dnem. Ostré okraje mohou způsobit poškrábání povrchu.

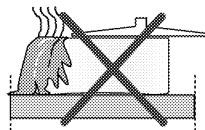

Rozlité potraviny mohou poškodit sklokeramickou desku a způsobit požár.

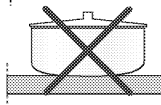

Nepoužívejte nádoby s konkávním nebo konvexním dnem.

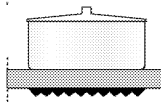

Používejte pouze hrnce a pánve s plochým dnem. Ty zajišťují snazší přenos tepla.

Pro indukční desky používejte pouze nádoby určené pro indukční vaření.

Test hrnce

K testování, zda je váš hrnec vhodný pro indukční desku či ne, použijte následující metody.

1. Váš hrnec je vhodný, pokud jeho dno udrží magnet.
2. Váš hrnec je vhodný, pokud nejiskří, když ho postavíte na varnou oblast a zapnete desku. Můžete používat ocelové, teflonové nebo hliníkové hrnce se speciálním magnetickým dnem, které nese značky nebo upozornění, že je tento hrnec vhodný pro indukční vaření. Skleněné a keramické nádoby, hrnce a nerezové nádoby s nemagnetickým hliníkovým dnem by neměly být používány.

Systém rozpoznávání hrnce

Při indukčním vaření je napájen pouze prostor pokrytý nádobou na příslušné varné oblasti. Dno nádoby je rozpoznáno systémem a automaticky se ohřívá pouze tento prostor. Vaření se zastaví, je-li vařicí nádoba zvednuta během vaření z varné oblasti. Vybraná varná oblast a symbol střídavě bliká.

Bezpečné používání

Nepoužívejte ohřev na vysokou teplotu, pokud používáte nepřilnavý (teflon) hrnec bez oleje nebo s velmi malým množstvím oleje.

Volba varné oblasti vhodné pro nádobu

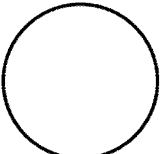
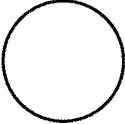
Normální varná oblast Ø 20 cm 	Malá varná oblast Ø 16 cm 
Normální varná oblast <ul style="list-style-type: none">• Automaticky vyhovuje pánvi.• Ideálně šíří výkon.• Zajišťuje dokonalé šíření tepla. Používá se na všechny druhy vaření.	Malá varná oblast <ul style="list-style-type: none">• Používá se pro pomalé vaření (omáčky, krémy)• Používá se pro přípravu malých množství nebo množství podle počtu osob.

Používání varných desek

 **NEBEZPEČÍ**
Rozbité sklo!

Nedovolte, aby cokoli padalo na varnou desku. I malé předměty (např. slánka) mohou desku poškodit.

Nepoužívejte sklokeramické desky s prasklinami. Voda může proniknout do prasklin a způsobit zkrat.

Pokud je povrch jakkoli poškozen (např. viditelné praskliny), okamžitě zařízení vypněte, abyste snížili riziko zásahu elektrickým proudem.

Na varnou desku nepokládejte žádné kovové předměty jako vidličky, nože nebo poklice hrnců, mohou se ohřát.

Nepoužívejte k vaření alobal. Nikdy nepokládejte na varnou oblast potraviny zabalené do alobalu.



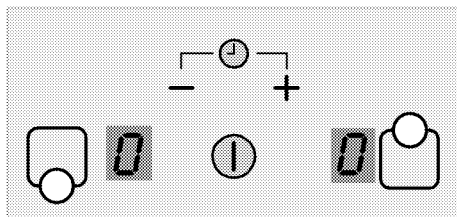

 Pokud je pod vaší varnou deskou trouba a běží, snímače desky mohou snížit stupeň vaření nebo troubu vypnout.

 Pokud je varná deska v provozu, udržujte předměty s magnetickými prvky jako kreditní karty nebo kazety mimo dosah.

Ovládací panel



Specifikace

-  Tlačítko zapnout/vypnout
-  Nastavení teploty/přidání času
-  Nastavení teploty/ubírání času
-  Tlačítko volby přední varné oblasti
-  Tlačítko volby zadní varné oblasti

i Grafika a obrázky mají jen informativní účel. Aktuální displeje a funkce mohou být vržné podle typu vaší varné desky.

i Toto zařízení se ovládá dotykovým ovládacím panelem. Každou činnost, kterou provedete na dotykovém ovládacím panelu, potvrdí akustický signál.

i Ovládací panel udržujte vždy suchý a čistý. Vlhký a znečištěný povrch může způsobit potíže v provozu.

Zapnutí varné desky

1. Stiskněte tlačítko "⌚" na ovládacím panelu. Na všech displejích varných oblastí se zobrazí ikona „0“ a v pravém dolním rohu této ikony bliká desetinná tečka.

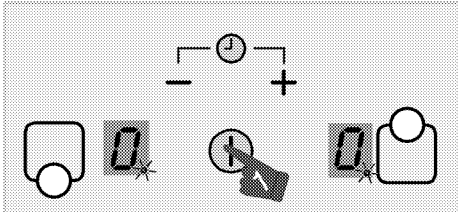

i Pokud se do 10 sekund neprovede žádný úkon, varná deska se automaticky vrátí do pohotovostního režimu.

Vypnutí varné desky.

1. Stiskněte tlačítko "⌚" na ovládacím panelu. Varná deska se vypne a vrátí se do pohotovostního režimu.

i Pokud se na displeji varné plochy zobrazí symbol „H“, když zapnete varnou desku, znamená to, že varná plocha je stále horká. Nedotýkejte se varných oblastí.

Ukazatel zbytkového tepla

"H" se zobrazí na displeji varné oblasti, což znamená, že deska je stále horká a lze ji použít k zachování určitého tepla pokrmu. Symbol zmizí, když se varná oblast ochladí nebo pokud ji zapnete.

i Přeruší-li se napájení, ukazatel zbytkového tepla se nerozsvítí a neupozorní uživatele na horké varné oblasti.

Zapnutí varných oblastí

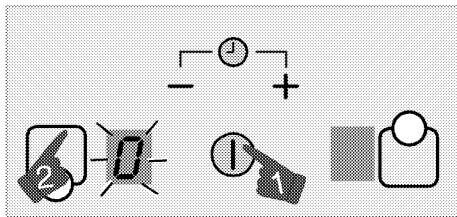

1. Stisknutím tlačítka "⌚" zapnete varnou desku.
2. Stiskněte tlačítko volby varné oblasti, kterou chcete zapnout.

"0" se zobrazí na displeji varné oblasti a příslušný displej svítí jasněji.

i Pokud se do 20 sekund neprovede žádný úkon, varná deska se automaticky vrátí do pohotovostního režimu.

Nastavení teploty

Stiskněte "+" nebo "-" tlačítka nastavení teploty na hodnotu mezi "1" a "9" nebo "9" a "1".

Zapnutí varných oblastí:

Varnou oblast lze vypnout 2 různými způsoby:

1. **Zmírněním teploty na "0"**
Varnou oblast můžete vypnout zmírněním teploty na "0".
2. **Vypnutím časovače pro požadovanou varnou oblast**

Po vypršení času časovače vypne příslušnou varnou oblast. "0" nebo "00" se objeví na všech displejích.

Po vypršení času zazní zvukový signál. Pro vypnutí zvukového signálu stiskněte jakékoli tlačítko na ovládacím panelu.

Vysoký výkon (posilovač)

Posilovač je funkce, která usnadňuje vaření. Všechny varné oblasti označené symbolem "P" v tabulce technických parametrů jsou vybaveny funkcí posilovače.

Zapínání vysokého výkonu (Posilovače):

1. Stisknutím tlačítka "⌚" zapnete varnou desku.

2. Stiskněte tlačítko volby varné oblasti, kterou chcete zapnout.
3. Stiskněte tlačítko "+" nebo "-" a nejprve dosáhnete úroveň "9".

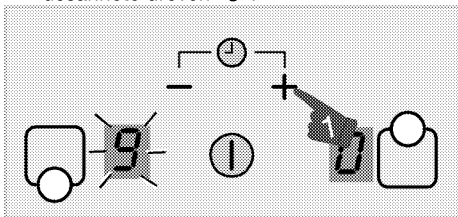

4. Když je varná oblast na úrovni "9", stiskněte jednou tlačítko "+" a změňte teplotu varné oblasti na "P".

Vypínání vysokého výkonu (Posilovače):

- Chcete-li funkci posilovače vypnout, stiskněte tlačítko "-" a nastavte teplotu na úroveň "9".
Varná oblast se přepne z posilovače a nadále pracuje na úrovni "9".
- Úroveň teploty můžete snížit stiskem tlačítka "-" nebo můžete varnou oblast zcela vypnout, pokud teplotu snížíte na "0".

Dětský zámek

Varnou desku můžete ochránit dětským zámkem, aby děti nemohly měnit funkce varné desky.

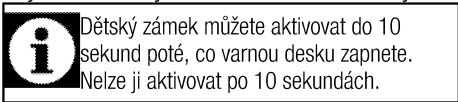

Dětský zámek můžete aktivovat do 10 sekund poté, co varnou desku zapnete. Nelze ji aktivovat po 10 sekundách.

Zapnutí dětského zámku

1. Stisknutím tlačítka "1" zapněte varnou desku.

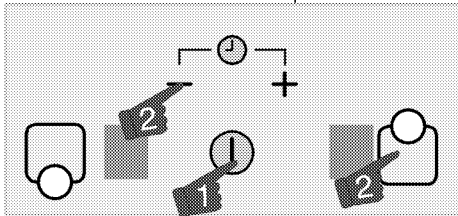

2. Stiskněte současně tlačítka "-" a "0". Pak dalším stiskem tlačítka "0" aktivujte dětský zámek.

Funkce dětského zámku se aktivuje.

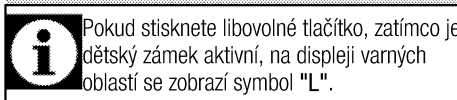
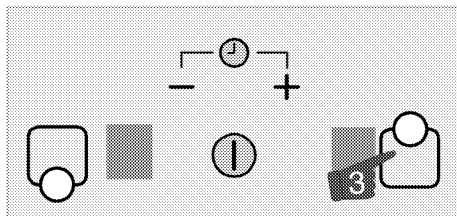

Pokud stisknete libovolné tlačítko, zatímco je dětský zámek aktivní, na displeji varných oblastí se zobrazí symbol "L".

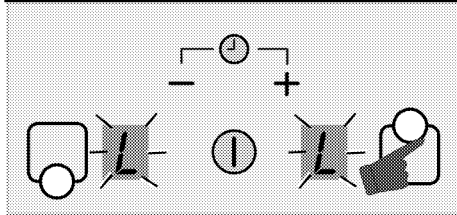

Dočasné vypnutí dětského zámku

1. Když je dětský zámek aktivní, stiskněte

současně tlačítka "-", "0" a "0".

» Dětský zámek se dočasně vypne a na displejích všech varných oblastí se zobrazí symbol "0".

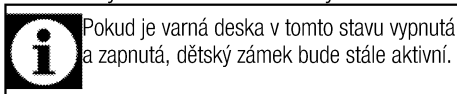

Pokud je varná deska v tomto stavu vypnutá a zapnutá, dětský zámek bude stále aktivní.

Trvalé vypnutí dětského zámku

1. Když je dětský zámek aktivní, stiskněte tlačítko "1".
2. Do 10 sekund stiskněte současně tlačítka "-", "0" a "0". Pak znovu stiskněte tlačítko "-", "0" a "0". Pak znovu stiskněte tlačítko "-", "0" a "0".

» Dětský zámek se trvale vypne a na displejích všech varných oblastí se zobrazí symbol "0".

Funkce časovače

Tato funkce vám usnadní vaření. Nebudete muset hlídat troubu po celou dobu vaření. Varná oblast se automaticky vypne po vypršení vámi zvolené doby.

Zapnutí časovače

1. Stisknutím tlačítka "1" zapněte varnou desku.
2. Zvolte vybranou varnou oblast dotykem tlačítek volby varné oblasti.

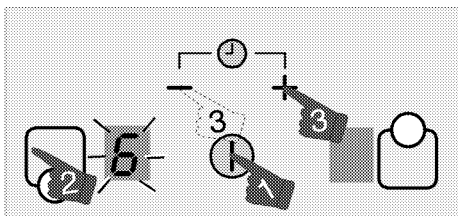

3. Stiskem tlačítek "+" nebo "-" nastavíte požadovanou úroveň teploty.

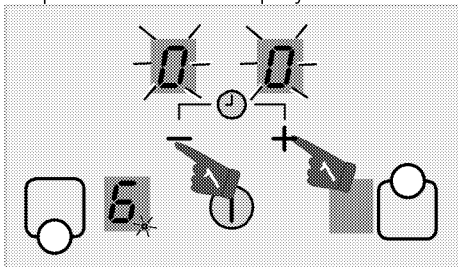

4. Současným stiskem tlačítek "+" a "-" zapnete časovač.

"00" se rozsvítí na displeji časovače a na displeji zvolené varné oblasti se zobrazí desetinná tečka.

5. Stiskem tlačítek "+" nebo "-" nastavte požadovaný čas.

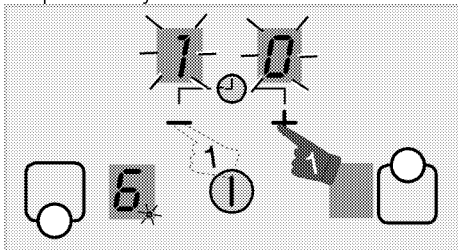

i Opakujte výše zmíněný postup pro ostatní varné oblasti, u kterých si přejete nastavit časovač.

i Časovač nelze nastavit, pokud není zvolena varná oblast a teplota varné oblasti.

i Když zvolíte varnou oblast, pro niž je nastaven časovač, zobrazíte zbývající čas současným stiskem tlačítek "+" a "-".

i Na displeji varných oblastí, jejichž časovač je aktivován, svítí kontrolka.

Používání časovače jako alarmu (minutka)

Pomocí této funkce můžete nastavit časovač nezávisle na varné oblasti.

1. Stisknutím tlačítka "1" zapnete časovač.
2. Současným stiskem tlačítek "+" a "-" zapnete časovač.
3. Současným stiskem tlačítek "+" a "-" zapnete časovač.

Zobrazí se symbol "00" tím, že obě desetinné tečky na displeji časovače budou blikat.

4. Stiskem tlačítek "+" nebo "-" nastavte požadovaný čas.

i Pokud nevolíte žádnou hodnotu časovače, můžete začít ve 30 minut stiskem tlačítka "-".

Vypnutí časovače

Po uplnutí nastaveného času se varná deska automaticky vypne a vyše zvukovou výstrahu.

Pro zastavení zvukové výstrahy stiskněte jakékoli tlačítko.

Vypnutí časovačů dřívě

Vypnete-li časovač dřívě, varná deska bude pokračovat v provozu na nastavenou teplotu, dokud nebude vypnuta.

1. Zvolte varnou oblast, kterou chcete vypnout.
2. Současným stiskem tlačítek "+" a "-" zapnete časovač.
3. Dokud se na displeji časovače nezobrazí "00", stiskem "-" nastavte hodnotu na "00".

Tečka na displeji příslušné varné oblasti a displej časovače samy zcela zhasnou poté, co blikaly určitou dobu, časovač je pak zrušen.

Bezpečné a účinné použití oblastí indukčního vaření

Zásady používání: Indukční varná deska zahřívá přímo kuchyňské nádoby. Proto má ve srovnání s jinými typy varných desek četné výhody. Funguje účinněji a povrch varné desky se nezahřívá.

Indukční deska je vybavena dokonalejšími bezpečnostními systémy, které zajišťují maximální bezpečnost při použití.



Vaše varná deska může být vybavena indukčními varnými oblastmi o průměru 160, 200 a 250 mm podle typu. S výhodou indukce každá varná oblast rozpozná každou nádobu, která je na ni postavena. Energie vzniká pouze tam, kde se nádoba dotýká varné oblasti, a tak dochází k minimální spotřebě energie.

Doba provozu je vymezena.

Ovladač varné desky je vybaven limitem doby provozu. Je-li některá z varných oblastí ponechána v provozu, po určité době se automaticky vypne (viz Tabulka-1). Pokud je k varné oblasti přiřazen časovač, displej časovače se také později vypne. Limit doby provozu závisí na nastavení zvolené teploty. Při této teplotě probíhá maximální doba provozu.

Varnou oblast lze znovu spustit poté, co se automaticky vypne, jak je popsáno výše.

Tabulka-1: Limity provozní doby

Teplota	Limit doby provozu - hodina
0	0
1	8
2	6
3	5
4	5
5	4
6	1,5
7	1,5
8	1,5
9	1,5
Posilovač	5 minut (*)
(*) Varná deska se dostane na úroveň 9 po 5 minutách (volitelné)	



Pokud jsou dvě oblasti varné desky nastaveny na maximální výkon "P" současně, jedna z oblastí se automaticky přepne na výkon 7.

Ochrana proti přehřátí

Vaše varná deska je vybavena snímači zajišťujícími ochranu proti přehřátí. V případě přehřátí může být pozorováno následující:

- Aktivní varná oblast může být vypnuta.
- Vybraná úroveň může poklesnout. Tento stav však není vidět na ukazateli.
- Může se objevit chyba E2.

Bezpečnostní systém proti přetečení

Vaše deska je vybavena bezpečnostním systémem proti přetečení. Pokud dojde k přetečení na ovládací panel, systém vyše chybu a deska se automaticky vypne.

Upřesnit nastavení výkonu

Indukční deska reaguje ihned na příkazy, je to jedna z jejích výhod. Nastavení výkonu změní velmi rychle. Můžete tak předejít tomu, aby hrnec (s vodou, mlékem atd.) přetekl, i když byl těsně od přetečení.

Hlučný provoz

Z indukční varné desky může vycházet hluk. Tyto zvuky jsou normální a patří k indukčnímu vaření.

- Hluk roste při vyšších teplotách.
- Hluk může způsobovat litina použitá na nádobí.
- Při nízkých teplotách se může ozývat pravidelný zvuk zapínání/vypínání způsobený provozem.
- Hluk může vzniknout při zahřívání prázdného hrnce. Hluk utichne, jakmile přidáte vodu nebo jídlo.
- Můžete slyšet hluk ventilátoru, který ochlazuje elektrický systém.

Hlášení o chybách

Tabulka-2: Kódy chyb a příčiny chyb

Příčina chyby	Ukazatel	Displej
Chyba přehřátí	"E2" symbol bliká	Displej příslušné varné oblasti
Varná deska přehřátá	"H" simgesi yanar	Displej varné oblast
Chyby napájení	"E6" symbol bliká	Displej varné oblast
Porucha snímače	"E9" symbol bliká	Displej příslušné varné oblasti

 Další informace o hlášeních o chybách, která se mohou objevit na dotykovém kontrolním panelu, najdete v Tabulce-2.

 Pokud je povrch dotykového ovládacího panelu silně zapařený, celý ovládací systém se může vypnout a signalizovat chybu.

 Udržujte povrch dotykového ovládacího panelu čistý. Může být zaznamenán chybný provoz.

6 Údržba a péče

Obecné informace

Životnost výrobku se prodlouží a případné problémy se omezí, pokud je výrobek pravidelně čištěn.



NEBEZPEČÍ

Riziko zásahu elektrickým proudem!

Odpojte elektřinu před čištěním spotřebiče, aby nedošlo k zásahu elektrickým proudem.



NEBEZPEČÍ

Horké povrchy mohou způsobovat popáleniny!

Nechte přístroj vychladnout, než jej vyčistíte.

- Výrobek po každém použití pečlivě vyčistěte. Takto snadněji odstraníte nečistoty z pečení, které se takto nebudou při příštím použití přístroje dále připalovat.
- Pro čištění přístroje nejsou potřeba žádná zvláštní čisticí prostředky. Výrobek omyjte vodou s mycím přípravkem a hadříkem nebo houbou a osušte ji suchým hadrem.
- Vždy zkontrolujte, zda byla jakákoli zbylá kapalina po čištění pečlivě otřena a případná vylitá kapalina vysušena.
- K čištění nerezových ploch a rukojeti nepoužívejte čisticí prostředky obsahující kyselinu nebo chlorid. K otření těchto částí použijte měkký hadřík s tekutým rozpouštědlem (ne brusným) a dávejte pozor, abyste čistili jedním směrem.



Povrch se může poškodit vlivem některých saponátů nebo čisticích materiálů.

Nepoužívejte agresivní saponáty, čisticí prášek/mléko ani ostré předměty.



Na čištění nepoužívejte parní čističe.

Čištění varné desky.

Sklokeramické povrchy

Povrch sklokeramické desky otřete hadrem namočeným do studené vody, aby se odstranily zbytky čističe. Osušte měkkým suchým hadrem. Zbytky čisticího prostředku by mohly poničit sklokeramickou desku při jejím příštím použití.

Dried residues on the glass ceramic surface should under no circumstances be scraped with hook blades, steel wool or similar tools.

Vápenaté usazeniny (žluté skvrny) odstraňte malým množstvím odstraňovače vodního kamene, jako například octem nebo citronovou šťávou. Můžete rovněž použít i vhodné komerčně dostupné produkty.

Pokud je povrch silně znečištěn, naneste čisticí houbou a vyčkejte, dokud se nevsákne. Poté vyčistěte povrch desky vlhkým hadrem.



Potravinové zbytky, jako je hustý krém nebo sirup, je nutno ihned setřít a nečekat, až povrch vychladne. Jinak může být sklokeramická deska nevratně poškozena.

Časem může barva nátěru nebo na jiných plochách mírně vyblednout. To nemá vliv na fungování výrobku.

Blednutí barev a skvrny na sklokeramické desce jsou normálním jevem, ne vadou.

7 Odstraňování potíží

Výrobek nehřeje.	
Hlavní pojistka je vadná nebo uvolněná.	Zkontrolujte pojistky v pojistkové skříni. Pokud je to nutné, vyměňte je nebo znovu aktivujte.
Pokud se displej nerozsvítí, když varnou desku znovu zapnete.	Odpojte spotřebič u přerušovače. Počkejte 20 sekund a znovu jej zapojte.
Je aktivní ochrana proti přehřátí.	Počkejte, až deska vychladne.
Hrncel není vhodný.	Zkontrolujte hrncel.
symbol se objeví na displeji varné zóny.	
Neumístili jste hrncel na aktivní varnou zónu.	Zkontrolujte, zda je na varné zóně hrncel.
Váš hrncel není vhodný pro indukční vaření.	Zkontrolujte, zda je váš hrncel vhodný pro indukční desku.
Hrncel není uprostřed nebo dno hrnce není dostatečně široké na varnou zónu.	Zvolte dostatečně široký hrncel a postavte jej do středu varné zóny.
Varná zóna nebo hrncel se přehřívají.	Počkejte, až vychladnou.
Zvolená varná zóna se během provozu náhle vypne.	
Možná uplynula doba vaření pro zvolenou varnou zónu.	Můžete nastavit nový čas nebo dokončit vaření.
Je aktivní ochrana proti přehřátí.	Počkejte, až deska vychladne.
Ovládací panel zakrývá nějaký předmět.	Sejměte předmět z panelu.
Hrncel se nezahřívá, i když je varná zóna zapnutá.	
Váš hrncel není vhodný pro indukční vaření. >>>> Zkontrolujte, zda je váš hrncel vhodný pro indukční desku.	Váš hrncel není vhodný pro indukční vaření. >>>> Zkontrolujte, zda je váš hrncel vhodný pro indukční desku.
Hrncel není uprostřed nebo dno hrnce není dostatečně široké na varnou zónu.	Zvolte dostatečně široký hrncel a postavte jej do středu varné zóny.
I když na aktivní varné zóně není hrncel, zóna nesvítí.	
Varná zóna je připojena s dvěma fázemi a jedna z nich je porouchaná.	
 <p>Pokud nemůžete odstranit poruchu ani poté, co jste postupovali podle pokynů obsažených v této části, obraťte se na autorizovaného servisního pracovníka nebo prodejce, u něhož jste výrobek zakoupili. Nikdy se nepokoušejte opravovat vadný výrobek sami.</p>	

Túto príručku si prečítajte ako prvú!

Vážený zákazník,

želáme vám, aby ste mali čo možno najväčší úžitok z vášho výrobku, ktorý bol vyrobený v moderných závodoch a prešiel prísnyimi postupmi kontroly kvality.

Preto vám odporúčame, aby ste si túto používateľskú príručku pozorne prečítali pred použitím výrobku a aby ste si ju odložili pre referenciu v budúcnosti. Ak rúru prevediete na inú osobu, dajte tejto osobe aj používateľskú príručku.

Používateľská príručka vám pomôže pri rýchlom a bezpečnom používaní výrobku.

- Pred montážou a spustením výrobku si prečítajte používateľskú príručku.
 - Musíte presne dodržiavať bezpečnostné pokyny.
 - Odložte si túto používateľskú príručku tak, aby bola ľahko dostupná pre referenciu v budúcnosti.
 - Prečítajte si aj ostatné dokumenty dodávané s výrobkom.
- Pamätajte si, že táto používateľská príručka sa môže vzťahovať aj na niektoré ďalšie modely. Rozdiely medzi modelmi sú výslovne uvedené v príručke.

Vysvetlivky k symbolom

V celej používateľskej príručke sa používajú nasledujúce symboly:



Dôležité informácie alebo užitočné tipy pre používanie.



Výstrahy pred nebezpečnými situáciami týkajúce sa života a majetku.



Výstrahy pred zásahom elektrickým prúdom.



Výstrahy pred nebezpečenstvom požiaru.



Výstrahy pred horúcimi povrchmi.



Arçelik A.Ş.
Karaağaç caddesi No:2-6
34445 Sütlüce/Istanbul/TURKEY
Made in TURKEY

1	Všeobecné informácie	4	4	4
	Prehľad.....	4		
	Technické parametre	4		
2	Dôležité bezpečnostné pokyny	5		
	Všeobecná bezpečnosť	5		
	Bezpečnosť detí.....	5		
	Bezpečnosť pri práci s elektrinou	6		
	Zamýšľané použitie.....	6		
3	Montáž	7		
	Pred montážou	7		
	Montáž a pripojenie	8		
	Likvidácia.....	10		
	Likvidácia obalového materiálu	10		
	Budúca preprava	10		
	Likvidácia starého výrobku	10		
4	Prípravy	11		
	Tipy na šetrenie energiou	11		
	Prvé použitie	11		
	Prvé čistenie výrobku	11		
	Prvé zahriatie	11		
5	Používanie platne	12		
	0/Všeobecné informácie o varení.....	12		
	Používanie platní	14		
	Ovládací panel	14		
6	Údržba a starostlivosť	19		
	Všeobecné informácie	19		
	Čistenie platne	19		
7	Riešenie problémov	20		

1 Všeobecné informácie

Prehľad

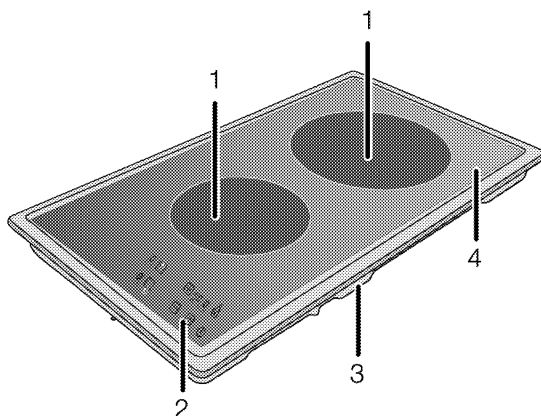

- 1 Indukčná varná platňa
2 Ovládací panel

- 3 Základný kryt
4 Sklokeramický povrch

Technické parametre

Napätie/frekvencia	220-240 V 50 Hz
Celkový príkon	max. 3600 W
Poistka	min. 16 A
Typ kábla/prierez	H05W-F 3 x 1,5 mm ²
Dĺžka kábla	max. 2 m
Vonkajšie rozmery (výška/šírka/hĺbka)	75 mm/288 mm/510 mm
Montážne rozmery (šírka/hĺbka)	268 mm/490 mm
Horáky	
Vzadu	Indukčná varná platňa
Rozmer	200 mm
Výkon	2000/3000 W (P)
Vpredu	Indukčná varná platňa
Rozmer	160 mm
Výkon	1400 W

 Technické parametre sa môžu zmeniť bez predchádzajúceho upozornenia za účelom zlepšenia kvality výrobku.

 Obrázky v tejto príručke sú schematické a nemusia sa úplne zhodovať s vaším výrobkom.

 Hodnoty uvedené na štítkoch produktov alebo v sprievodnej dokumentácii boli dosiahnuté v laboratórnych podmienkach v súlade s príslušnými normami. V závislosti od prevádzkových podmienok a podmienok okolitého prostredia výrobu sa tieto hodnoty môžu líšiť.

2 Dôležité bezpečnostné pokyny

Táto časť obsahuje bezpečnostné pokyny, ktoré vám pomôžu predísť riziku zranenia a poškodenia. Ak nebudete dodržiavať tieto pokyny, všetky záruky stratia platnosť.

Všeobecná bezpečnosť

- Tento výrobok nie je určený na to, aby ho používali osoby s fyzickými, zmyslovými alebo mentálnymi poruchami, ani nepoučené alebo neskúsené osoby (vrátane detí), kým nie sú pod dozorom osoby, ktorá bude zodpovedná za ich bezpečnosť, alebo ktorá ich primerane poučí o používaní výrobku. Musíte dávať pozor na deti, aby sa s výrobkom nehrali.
- Výrobok pripojte k uzemnenej zásuvke/sieti, chránenej poistkou s vhodnou kapacitou tak, ako je to uvedené v tabuľke „Technické parametre“. Ak používate výrobok s transformátorom alebo bez neho, montáž uzemnenia prenechajte na kvalifikovaného elektrikára. Naša spoločnosť nezodpovedá za žiadne škody, ktoré sú spôsobené v dôsledku používania výrobku bez namontovaného uzemnenia v súlade s miestnymi predpismi.
- Ak je napájací kábel poškodený, musí ho vymeniť výrobca, jeho servisný agent alebo podobne kvalifikovaná osoba, aby sa predišlo rizikám.
- Ak je výrobok vadný alebo ak má akékoľvek viditeľné poškodenie, nepoužívajte ho.
- Na výrobku nevykonávajte žiadne opravy, ani úpravy. Môžete ale odstrániť niektoré problémy, ktoré nevyžadujú žiadne opravy alebo zmeny. Pozrite si časť *Riešenie problémov, strana 20*.
- Výrobok nikdy neumývajte vodou! Hrozí riziko zásahu elektrickým prúdom!
- Výrobok nikdy nepoužívajte v prípade, keď máte ovplyvnený úsudok alebo koordináciu po požití alkoholu a/alebo liekov.
- Počas procesov montáže, údržby, čistenia a opravy musíte výrobok odpojiť zo siete.
- Ak v riadoch používate alkoholické nápoje, dávajte pozor. Alkohol sa pri vysokých teplotách vyparuje a môže spôsobiť požiar,

pretože sa môže vznietiť, ak príde do styku s horúcimi povrchmi.

- V rúre neohrievajte uzatvorené konzervy a sklené poháre. Tlak, ktorý sa v pohári nahromadí, môže spôsobiť, že pohár praskne.
- Nekladte žiadne horľavé látky do blízkosti produktu, pretože bočné strany sa počas používania stanú horúcimi.
- Nezakrývajte žiadny z vetracích otvorov.
- Po každom použití sa uistite, že je výrobok vypnutý.
- Poskocenie platne môže byť spôsobené tlakom výparov, ktorý vznikol kvôli vlhkosti na povrchu platne alebo v spodnej časti nádoby. Preto sa ubezpečte, že povrch rúry a dolné časti nádob sú vždy suché.
- Varné platne vašej rúry sú vybavené „indukčnou“ technológiou. Vašu indukčnú platňu, ktorá poskytuje úspory času a peňazí, musíte používať s hrncami, ktoré sú vhodné pre indukčné varenie, pretože v opačnom prípade nebudú varné platne fungovať. Pozrite si časť *0/Všeobecné informácie o varení, strana 12*, výber hrncov.



Indukčné platne vytvárajú magnetické pole, ktoré môže mať negatívny dopad na osoby používajúce zariadenia, ako napríklad inzulínové čerpadlá alebo kardiostimulátory.

Bezpečnosť detí

- Elektrické a plynové výrobky sú pre deti nebezpečné. Držte deti mimo dosahu výrobku, keď pracuje a nedovoľte deťom, aby sa s výrobkom hrali.
- Prístupné časti spotrebiča sa počas používania spotrebiča zohrejú a kým sa spotrebič neochladí, deti by ste mali držať preč od spotrebiča.
- Nad spotrebičom neukladajte žiadne veci, na ktoré by deti mohli dosiahnuť.
- Obalové materiály sú pre deti nebezpečné. Obalové materiály držte mimo dosahu detí. Likvidujte všetky časti balenia v súlade s predpismi o životnom prostredí.

Bezpečnosť pri práci s elektrinou

Vadné elektrické zariadenie je jednou z hlavných príčin požiarov v domácnostiach.

- Všetky práce na elektrických zariadeniach a systémoch môžu vykonávať iba autorizovaní kvalifikovaní odborníci.
- V prípade akéhokoľvek poškodenia vypnite prístroj a odpojte ho od sieťového zdroja. Aby ste tak urobili, vypnite poistky v domácnosti.
- Uistite sa, že prúdová hodnota poistky je kompatibilná s výrobkom.

Zamýšľané použitie

Tento výrobok je navrhnutý na používanie v domácnosti. Komerčné využitie nie je prípustné. "POZOR: Tento spotrebič je určený len na varenie. Nesmie sa používať na iné účely, napríklad na vykurovanie miestnosti." Výrobca nebude zodpovedný za žiadne škody spôsobené nesprávnym používaním alebo manipuláciou.

3 Montáž

Výrobok musí namontovať kvalifikovaná osoba podľa platných predpisov. V opačnom prípade záruka stratí platnosť. Výrobca nebude zodpovedný za škody, ktoré majú pôvod v postupoch, ktoré vykonajú neoprávnené osoby a môže to mať za následok zrušenie záruky.



Príprava miesta a montáž prívodov elektriny a plynu pre výrobok je na zodpovednosti zákazníka.



NEBEZPEČENSTVO

Výrobok musí byť namontovaný v súlade so všetkými miestnymi plynovými a/alebo elektrickými nariadeniami.



NEBEZPEČENSTVO

Pred montážou vizuálne skontrolujte, či na výrobku nie sú žiadne závady.

Ak sú, výrobok nemontujte. Poškodené výrobky predstavujú riziko pre vašu bezpečnosť.

Pred montážou

Platňa je určená na montáž v bežných pracovných plochách. Bezpečná vzdialenosť musí byť ponechaná medzi spotrebičom a kuchynskými stenami a nábytkom. Pozrite si obrázok (hodnoty sú v mm).

- Môže sa tiež používať ako voľne stojaci spotrebič. Nad povrchom platne zabezpečte priestor minimálne 750 mm.
- (*) Ak sa nad sporák chystáte nainštalovať kryt sporáka, ohľadom inštaláčnej výšky (min. 650 mm) sa obráťte na pokyny od výrobcu krytu sporáka
- Odstráňte obalové materiály a prepravné pásy.
- Povrchy, syntetické lamináty a lepidlá musia byť teplovzdorné (minimálne 100 °C).
- Pracovná plocha musí byť zarovnaná a upevnená horizontálne.
- Vytvorte otvor pre platňu na pracovnej ploche podľa montážnych rozmerov.

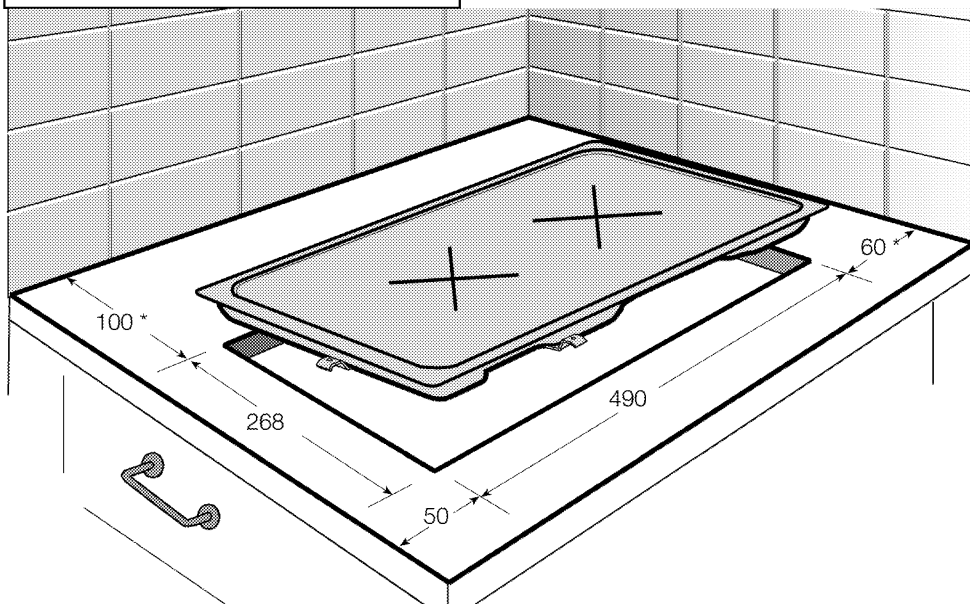

* min.

Montáž a pripojenie

- Výrobok musí byť namontovaný v súlade so všetkými miestnymi plynovými a elektrickými nariadeniami.



Nebezpečenstvo prasknutia skla!
Keramikú platňu nekladte na roh alebo okraj.

Elektrické pripojenie

Výrobok pripojte k uzemnenej zásuvke/sieti, chránenej poistkou s vhodnou kapacitou tak, ako je to uvedené v tabuľke „Technické parametre“. Ak používate výrobok s transformátorom alebo bez neho, montáž uzemnenia prenechajte na kvalifikovaného elektrikára. Naša spoločnosť nezodpovedá za žiadne škody, ktoré sú spôsobené v dôsledku používania výrobku bez namontovaného uzemnenia v súlade s miestnymi predpismi.



NEBEZPEČENSTVO

Pri neodbornej montáži hrozí nebezpečenstvo zásahu elektrickým prúdom, skratu alebo požiaru!

Spotrebič môže byť pripojený k sieťovému napájaniu iba autorizovanou a kvalifikovanou osobou a spotrebič je v záruke iba po správnej montáži.



NEBEZPEČENSTVO

Poškodenie napájacieho kábla predstavuje nebezpečenstvo zásahu elektrickým prúdom, skratu alebo požiaru!

Sieťový kábel nesmie byť stisnutý, ohnutý, ani stlačený, ani prísť do styku s horúcimi časťami spotrebiča.

Ak je sieťový kábel poškodený, musí byť vymenený kvalifikovaným elektrikárom.

- Pripojenie musí byť vykonané v súlade s miestnymi predpismi.
- Údaje sieťového napájania sa musia zhodovať s údajmi uvedenými na typovom štítku výrobku. Typový štítek sa nachádza na zadnom puzdre produktu.
- Sieťový kábel vášho výrobku musí byť v súlade s tabuľkou „Technické parametre“.



NEBEZPEČENSTVO

Nebezpečenstvo zásahu elektrickým prúdom!

Pred začatím akejkoľvek práce na elektroinštalácii odpojte výrobok od siete.

Pripojenie napájacieho kábla

1. Ak nie je možné odpojiť všetky póly od napájacieho zdroja, bude potrebné pripojiť odpojovacie zariadenie s min. 3 mm odstupom kontaktov (poistky, bezpečnostné spínače vedenia, kontakty) a všetky póly tohto odpojovacieho zariadenia sa musia nachádzať vedľa zariadenia (nie nad ním) v súlade so smernicami IEE. Ak sa tento pokyn nedodrží, môže to spôsobiť prevádzkové problémy a stratu platnosti záruky na produkt.

Odporúča sa dodatočná ochrana zvyšovým prúdovým ističom.

Ak sa s produktom dodáva kábel:

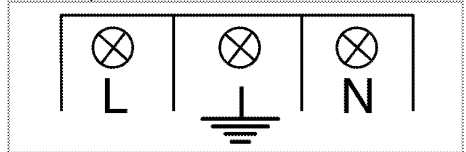

2. Pri **jednofázovom** zapojení pripojte vodiče nasledovným spôsobom:
 - Hnedý/Čierny kábel = L (Fáza)
 - Modrý/šedá kábel = N (Nulový)
 - Zelený/žltý kábel = (E)  (Zem)

Inštalácia produktu



Ak je po inštalácii do zásuvky možné dotknúť sa spodnej časti produktu, túto časť je potrebné prekryť drevenou doskou.

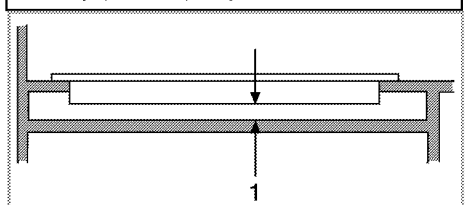

1 min. 25mm

i Keď platňu inštalujete na skrinku, bude potrebné nainštalovať policu, ktorá bude oddeľovať skrinku od platne, tak, ako je znázornené na vyššie uvedenom obrázku. Pri inštalácii na vstavanú rúru tento úkon nie je nevyhnutný.

Ak sa rúra nachádza pod:

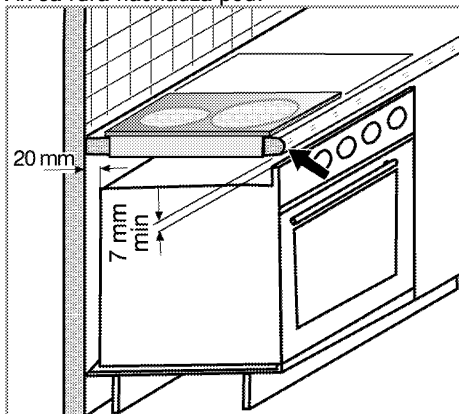

V zadnej časti nábytku je nevyhnutné ponechať vetrací otvor s plochou min. 180 cm² tak, ako je to uvedené na nasledovnom obrázku.

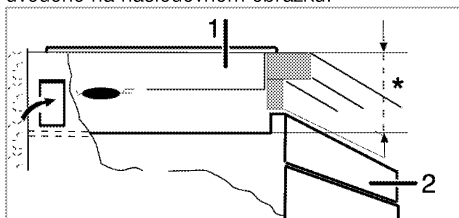

* min. 25mm

1 Platňa

2 Rúra

Ak sa doska nachádza pod:

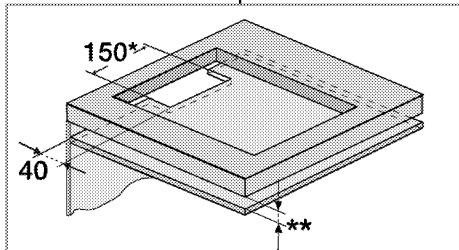

* min.

** min. 25 mm

Počas inštalácie indukčnej platne umiestnite produkt paralelne s inštalačným povrchom. Na diely platne prichádzajúce do kontaktu s pultom podľa nižšie uvedeného postupu naneste aj tesniace prvky, ktoré budú zabraňovať prieniku tekutín medzi produkt a pult.

1. Z produktu odstráňte horáky, uzávery horákov a rošty na platni.

Platňu otočte naopak a položte ju na plochý podklad.

2. Aby ste predišli vniknutiu cudzích častíc a tekutín do priestoru medzi platňou a pultom, tmel dodávaný v balení naneste na obrys spodného krytu platne, ale uistite sa, že tmel sa nevytláča.

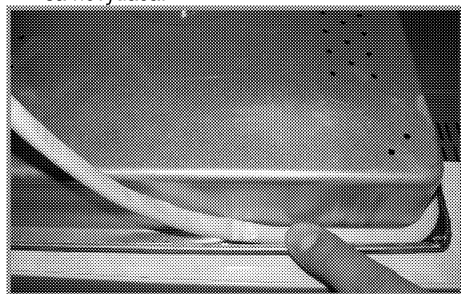

3. Platňu znova otočte, zarovnajte a vložte na jej miesto na pulte.

4. Platňu môžete na pulte zaistiť pomocou dodávanej svorky a skrutiek.

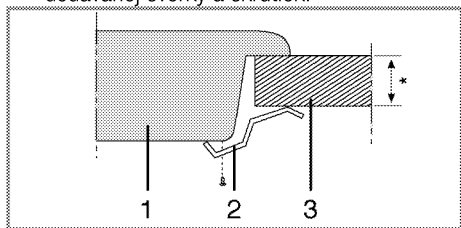

* min. 30 mm

1 Platňa

2 Inštalačná svorka

3 Pult

» Pohľad zozadu (pripájacie otvory)

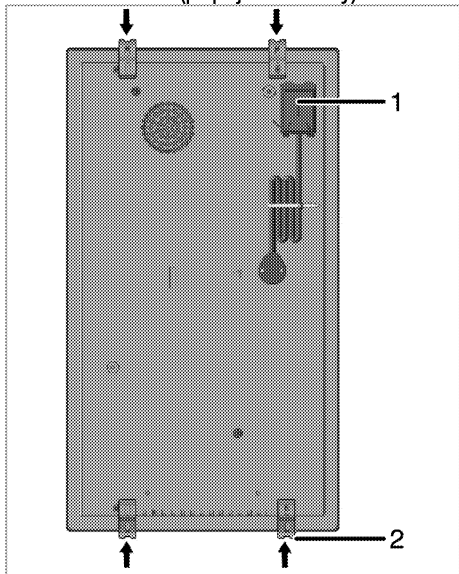

- 1 Svorkovnic
- 2 Montážna svorka

 Pripojenie k iným otvorom nie je správne z hľadiska bezpečnosti, pretože môže poškodiť plynový a elektrický systém.

Záverečná kontrola

1. Zapojte sieťový kábel a zapnite poistku výrobku.
2. Skontrolujte funkcie.

Likvidácia

Likvidácia obalového materiálu

Obalové materiály sú pre deti nebezpečné. Obalové materiály uchovávajte na bezpečnom mieste, mimo dosahu detí.

Obalové materiály výrobku sú vyrobené z recyklovateľných materiálov. Riadne ich zlikvidujte a roztriedte v súlade s pokynmi na recykláciu odpadu. Nelikvidujte ich spolu s bežným odpadom z domácnosti.

Budúca preprava

- Odložte si pôvodnú krabicu z výrobku a výrobok prepravujte v nej. Postupujte podľa pokynov na krabici. Ak nemáte pôvodnú krabicu, výrobok zabaľte do bublinkového obalu alebo do hrubého kartónu a bezpečne ho zalepte páskou.



Skontrolujte celkový vzhľad výrobku, či neobsahuje akékoľvek poškodenie, ktoré sa mohlo vyskytnúť pri preprave.

Likvidácia starého výrobku



Starý výrobok zlikvidujte spôsobom, ktorý je priaznivý pre životné prostredie.

Toto zariadenie nesie symbol separovaného zberu pre odpadové elektrické a elektronické zariadenia (WEEE). To znamená, že s týmto zariadením musíte naložiť podľa Európskej smernice č. 2002/96/ES za účelom recyklácie alebo odstránenia s minimalizáciou dopadu na životné prostredie. Ďalšie informácie získate od miestnych alebo regionálnych úradov.

Informácie ohľadom likvidácie vášho výrobku získate u vášho miestneho predajcu alebo strediska separovaného zberu.

Pred likvidáciou výrobku odstráňte zástrčku sieťového kábla a znefunkčnite zámku dvierok (ak je namontovaná), aby ste predišli nebezpečným podmienkam pre deti.

4 Prípravy

Tipy na šetrenie energiou

Nasledujúce informácie vám pomôžu používať váš spotrebič ekologicky a šetriť energiou:

- Pred varením mrazeného jedla ho rozmrazte.
- Na varenie používajte hrnce/panvice s pokrievkami. Ak pokrievku nemáte, spotreba energie sa môže zvýšiť 4-krát.
- Vyberte horák, ktorý je vhodný pre veľkosť dna hrnca, ktorý plánujete použiť. Pre jedlá vždy vyberajte správnu veľkosť hrnca. Väčšie hrnce vyžadujú viac energie.
- Pri varení s elektrickými platňami dávajte pozor, aby ste používali hrnce s plochým dnom.
Hrnce s tenkým dnom poskytnú lepšie vedenie tepla. Úspora energie môže dosahovať až 1/3.
- Nádoby a hrnce musia byť kompatibilné s varnými zónami. Dno nádob alebo hrncov nesmie byť menšie ako varná platňa.

- Varné zóny a dno hrncov udržiavajte v čistote. Znečistenie zníži tepelnú vodivosť medzi varnou zónou a dnom hrnca.

Prvé použitie

Prvé čistenie výrobku



Niektoré saponáty alebo čistiace látky môžu poškodiť povrch.

Nepoužívajte agresívne saponáty, čistiace prášky/emulzie, ani žiadne ostré predmety.

1. Odstráňte všetky obalové materiály.
2. Vytierajte povrchy produktu vlhkou tkaninou alebo špongiou a utrite ich tkaninou.

Prvé zahriatie



Počas prvého zahriatia sa môže šíriť zápach a dym. Zaisťte dobré vetranie.

5 Používanie platne

0/Všeobecné informácie o varení



NEBEZPEČENSTVO

Riziko požiaru hroziace od prehriateho oleja!

Keď ohrievate olej, nenechávajte ho bez dozoru.

Nikdy sa nepokúšajte uhasiť požiar vodou! Keď sa olej vznietil, okamžite zakryte hrniec alebo panvicu pokrievkou. Ak je to bezpečné, tak vypnite platňu sporáka a zavolajte požiarnej službe.

- Potraviny pred vyprážaním vždy dobre osušte a zľahka ich vložte do horúceho oleja. Pred vyprážaním skontrolujte, či sa mrazené potraviny úplne rozmrazili.
- Pri zohrievaní oleja nezakrývajte nádobu, ktorú používate.
- Hrnce a panvice uložte tak, aby ich držadlá neboli nad platňou, čím zabránite zohriatiu držadiel. Na platňu nedávajte nevyvážené nádoby a ani nádoby, ktoré sa ľahko prevrhnú.
- Na zapnuté varné zóny nedávajte prázdne nádoby a panvice. Môžu sa poškodiť.
- Prevádzka varnej zóny bez toho, aby na nej bola položená nádoba alebo panvica spôsobí poškodenie produktu. Po dokončení varenia vypnite varné zóny.
- Vzhľadom na to, že povrch produktu môže byť horúci, nedávajte naň plastové a ani hliníkové nádoby.
Z povrchu okamžite očistite všetky takéto roztopené látky.
Takéto nádoby by ste nemali používať ani na uchovanie jedál.
- Používajte len panvice alebo nádoby s plochým dnom.
- Do panvic a hrncov dávajte príslušné množstvo jedla. A takto nebudete musieť prostredníctvom zabránenia pretečenia riadov vykonať žiadne nepotrebné čistenia. Pokrievky panvic alebo hrncov nedávajte na varné zóny.
Panvice umiestnite tak, aby boli na varnej zóne vycentrované. Keď chcete panvicu premiestniť na inú varnú zónu, namiesto jej

posúvania ju zdvihnite a dajte na želanú varnú zónu.

Výber panvice

- Sklokeramický povrch je odolný voči teplu a veľké teplotné rozdiely naň nemajú žiadny vplyv.
- Sklokeramický povrch nepoužívajte ako odkladacie miesto a ani ako dosku na krájanie.
- Používajte len panvice a hrnce s opracovanými dnami. Ostré hrany vytvárajú na povrchu škrabance.

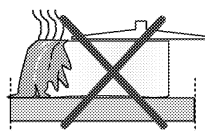

Rozliatia môžu poškodiť sklokeramický povrch a spôsobiť požiar.

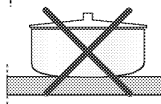

Nepoužívajte nádoby s vyduťmi alebo vypuklými dnami.

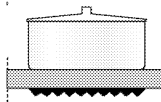

Používajte len panvice a hrnce s rovnými dnami. Zaručujú jednoduchší prenos tepla.

Pre indukčné platne používajte len nádoby, ktoré sú vhodné pre indukčné varenie.

Test panvice

Pomocou nasledovných spôsobov otestujte, či vaša panvica je alebo nie je kompatibilná s indukčnou platňou.

1. Vaša panvica je kompatibilná, ak jej dno obsahuje magnet.
2. Vaša panvica je kompatibilná, ak neblíká, keď vašu panvicu dáte na varnú zónu a platňu zapnete.

Použití môžete oceľové, teflónové alebo hliníkové panvice so špeciálnym magnetickým dnom, ktoré obsahujú štítky alebo výstrahy označujúce, že panvica je vhodná pre indukčné varenie. Nepoužívajte sklenené a keramické nádoby, hrnce a nádoby z nehrdzavejúcej ocele s nemagnetickým hliníkovým dnom.

Systém rozpoznávacieho zaostrenia na panvicu

Pri indukčnom varení sa aktivuje len oblasť príslušnej varnej zóny, ktorá je pokrytá nádobou. Dno nádoby sa rozpozná pomocou systému a automaticky sa zohreje len táto oblasť. Varenie sa zastaví, ak varnú nádobu počas varenia zdvihnete z varnej zóny. Striedavo bude blikať symbol zvolenej varnej zóny a symbol .

Bezpečné používanie

Vysoké úrovne zohriatia nevyberajte, keď neprilepujúcu sa (teflónovú) panvicu použijete bez oleja alebo s veľmi malým množstvom oleja.

Na platňu nedávajte kovové predmety, ako napríklad vidličky, nože alebo pokrievky panvíc, pretože sa môžu zohriať.

Na varenie nikdy nepoužívajte hliníkovú fóliu. Na varnú zónu nikdy neukladajte jedlá zabalené do hliníkovej fólie.



Ak sa pod platňou nachádza rúra a ak je v prevádzke, snímače platne možno znížia úroveň varenia alebo rúru vypnú.



Počas prevádzky platne udržiavajte preč od platne predmety s magnetickými vlastnosťami, ako napríklad kreditné karty alebo kazety.

Výber varnej zóny vhodnej pre nádobu

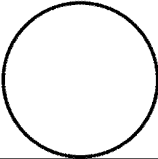
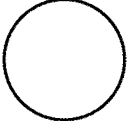
<p>Normálna varná zóna Ø 20 cm</p> 	<p>Malá varná zóna Ø 16 cm</p> 
<p>Normálna varná zóna</p> <ul style="list-style-type: none">• Automaticky sa prispôsobí panvici.• Ideálne rozkladá výkon.• Poskytuje dokonalé rozdelenie tepla. Používa sa na všetky druhy varenia.	<p>Malá varná zóna</p> <ul style="list-style-type: none">• Používa sa na pomalé varenie (omáčky, krémy)• Používa sa na prípravu malých porcií alebo porcií podľa počtu osôb.

Používanie platní



NEBEZPEČENSTVO

Rozbité sklo!

Nenechajte na platňu spadnúť žiadne predmety. Dokonca aj malé predmety (napr. soľnička) môžu poškodiť platňu.



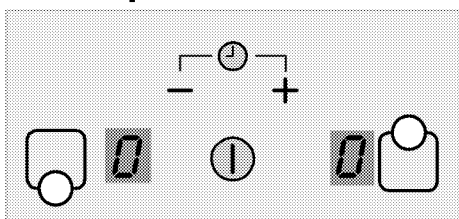

Nepoužívajte sklo-keramické platne s prasklinami. Do trhlin sa môže dostať voda a spôsobiť skrat.

Ak je povrch akýmkoľvek spôsobom poškodený (napr. viditeľné praskliny), ihneď spotrebič vypnite, aby ste znížili riziko zásahu elektrickým prúdom.

Ovládací panel



Technické údaje

-  Tlačidlo zap./vyp.
-  Nastavenie teploty/zvýšenie časovača
-  Nastavenie teploty/zníženie časovača
-  Tlačidlo výberu prednej varnej zóny
-  Tlačidlo výberu zadnej varnej zóny



Grafické znázornenia a obrázky sú len pre informačné účely. Skutočné displeje a funkcie sa môžu odlišovať v závislosti od modelu vašej platne.



Toto zariadenie sa ovláda pomocou dotykového ovládacieho panelu. Každú činnosť vykonanú cez dotykový ovládací panel potvrdí zvukový signál.



Ovládací panel vždy udržiavajte v čistom a suchom stave. Mokry a znečistený povrch môže spôsobiť problémy s fungovaním.

Zapnutie platne

1. Na ovládacom paneli sa dotknite tlačidla "ⓘ". Na všetkých displejoch varných zón sa zobrazí ikona „0“ a v jej pravom spodnom rohu budú blikať desatinné značky.

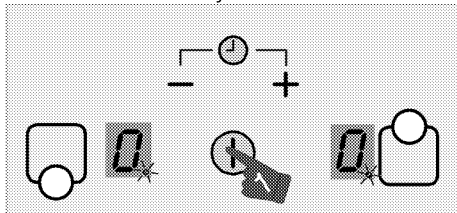

Ak do 10 sekúnd nevykonáte žiadnu činnosť, platňa sa automaticky vráti do pohotovostného režimu.

Vypnutie platne

1. Na ovládacom paneli sa dotknite tlačidla "ⓘ". Platňa sa vypne a vráti sa do pohotovostného režimu.



Ak sa na pri vypnutej platni na displeji varnej zóny zobrazí symbol „H“, signalizuje to, že varná zóna je stále horúca. Nedotýkajte sa varných zón.

Indikátor zvyškového tepla

Symbol „H“, ktorý sa zobrazuje na displeji varnej zóny, upozorňuje na skutočnosť, že platňa je stále horúca a je možné ju použiť na udržanie malého množstva jedla v teplom stave. Keď varná zóna vychladne alebo sa deaktivuje, tento symbol zmizne.



V prípade prerušenia napájania sa indikátor zvyškového tepla nerozsvieti a používateľ neupozorní na horúce varné zóny.

Zapnutie varných zón

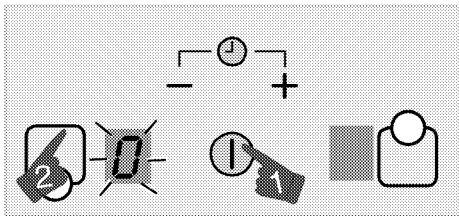

1. Dotykem tlačidla "1" zapnete platňu.
2. Dotknite sa tlačidla výberu varnej zóny, ktorú chcete zapnúť.

Na displeji varnej zóny sa zobrazí symbol „0“ a sprievodný displej sa rozsvieti so zvýšeným jasom.

i Ak do 20 sekúnd nevykonáte žiadnu činnosť, platňa sa automaticky vráti do pohotovostného režimu.

Nastavenie úrovne teploty

Dotykem tlačidla "+" alebo "-" nastavte úroveň teploty na hodnotu medzi „1“ a „9“ alebo medzi „9“ a „1“.

Vypnutie varných zón:

Varnú zónu môžete vypnúť 2 rôznymi spôsobmi:

1. **Znížením úrovne teploty na „0“.**
Varnú zónu môžete vypnúť znížením nastavenia teploty na úroveň „0“.
2. **Pomocou vypnutia cez voľbu časovača pre želanú varnú zónu**

Po uplynutí času vypne časovač varnú zónu, ktorá mu je priradená. Na všetkých displejoch sa zobrazí „0“ alebo „00“.

Po uplynutí času zaznie zvuková signalizácia. Zvukovú signalizáciu vypnite dotykem ktoréhokoľvek tlačidla na ovládacom paneli.

Vysoký výkon (posilňovač)

Posilňovač je funkcia, ktorá napomáha vareniu. Funkciu posilňovača sú vybavené všetky varné zóny, ktoré v tabuľke Technické parametre obsahujú symbol „P“.

Zapnutie vysokého výkonu (posilňovača):

1. Dotykem tlačidla "1" zapnete platňu.
2. Dotknite sa tlačidla výberu varnej zóny, ktorú chcete zapnúť.
3. Dotknite sa tlačidla "+" alebo tlačidla "-" a najskôr dosiahnete úroveň „9“.

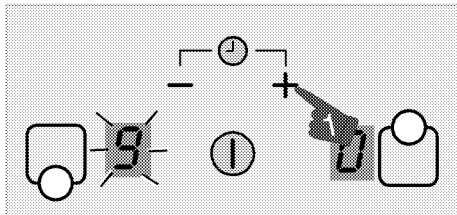

4. Keď bude varná zóna na úrovni „9“, jedným dotykem tlačidla "+" zmeňte teplotu varnej zóny na „P“.

Vypnutie vysokého výkonu (posilňovača):

- Funkciu posilňovača vypnite dotknutím sa tlačidla "-" a nastavením teploty na úroveň „9“.
Varná zóna vypne posilňovač a bude pokračovať v činnosti na úrovni „9“.
- Úroveň teploty môžete znížiť dotknutím sa tlačidla "-" alebo môžete varnú zónu úplne vypnúť znížením úrovne teploty na úroveň „0“.

Detská zámka

Platňu môžete chrániť detskou zámkou, ktorá deťom zabráni v zmene funkcií platne.

i Detskú zámku je možné aktivovať do 10 sekúnd od zapnutia platne. Po uplynutí 10 sekúnd ju viac nie je možné aktivovať.

Zapnutie detskej zámky

1. Dotykem tlačidla "1" zapnete platňu.

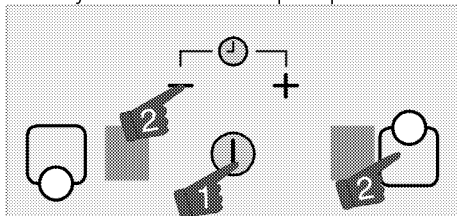

2. Súčasne sa dotknite tlačidiel "-" a "2".

Potom opakovaným dotykem tlačidla "2" aktivujete detskú zámku.

Aktivuje sa funkcia detskej zámky.

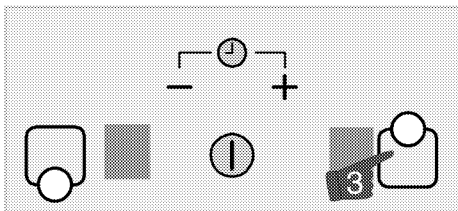

i Ak sa počas aktivácie detskej zámky stlačí ľubovoľné tlačidlo, na displejoch varných zón sa zobrazí symbol „L“.

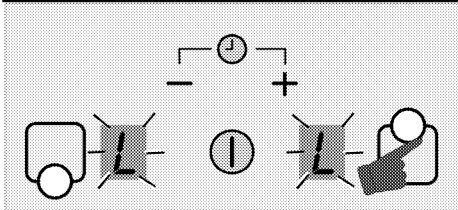

Dočasná deaktivácia detskej zámky

1. Keď je detská zámka aktívna, súčasne sa

dotknite tlačidiel „-“ a „“.

» Detská zámka sa dočasne deaktivuje a na displejoch všetkých varných zón sa zobrazí symbol „0“.

i Ak sa v tomto stave platňa vypne a znovu zapne, detská zámka zostane aktívna.

Trvalá deaktivácia detskej zámky

1. Keď je detská zámka aktívna, dotykom tlačidla „“ zapnete platňu.

2. Do 10 sekúnd sa súčasne dotknite tlačidiel

„-“ a „“ . Potom sa znova dotknite tlačidla „-“.

» Detská zámka sa trvalo deaktivuje a na displejoch všetkých varných zón sa zobrazí symbol „0“.

Funkcia časovača

Táto funkcia vám pomáha pri varení. Pri rúre nebudete musieť byť počas celej doby varenia. Varná zóna sa automaticky vypne po uplynutí času, ktorý ste vybrali.

Zapnutie časovača

1. Dotykom tlačidla „“ zapnete platňu.

2. Želanú varnú zónu vyberte dotykom tlačidiel výberu varnej zóny.

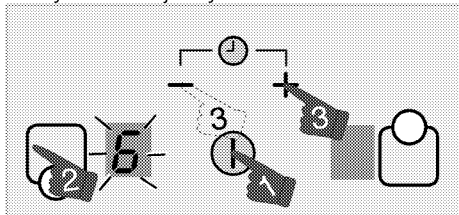

3. Želanú úroveň teploty nastavte dotknutím sa tlačidla „+“ alebo „-“.

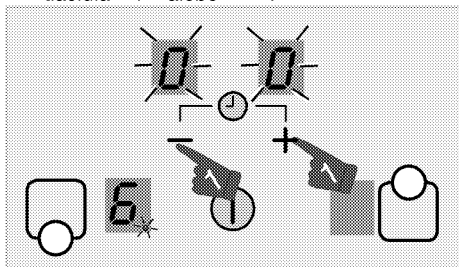

4. Časovač zapnete súčasným dotykom tlačidiel „+“ a „-“.

Symbol „00“ sa rozsvieti na displeji časovača a na displeji zvolenej varnej zóny sa zobrazí značka desatinného miesta.

5. Želaný čas nastavte dotknutím sa tlačidla „+“ alebo „-“.

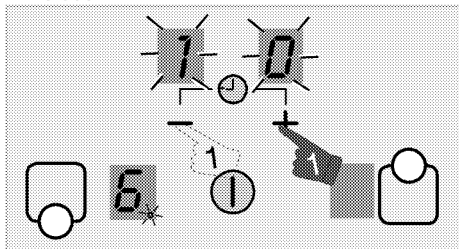

i Vyššie uvedený postup zopakujte pre ostatné varné zóny, pre ktoré chcete časovač nastaviť.

i Časovač nemôžete upravovať, pokiaľ nevyberiete varnú zónu a hodnotu teploty pre varnú zónu.

 Keď zvolíte varnú zónu, pre ktorú bol nastavený časovač, zostávajúci čas môžete zobrazit' súčasným dotykom tlačidiel "+" a "-".

 Na displeji varných zón s aktivovaným časovačom sa rozsvieti bodový indikátor.

Používanie časovača ako funkciu alarmu (časovač na vajička)

Vďaka tejto funkcii je možné nastavenie časovača nezávisle od varnej zóny.

1. Dotykom tlačidla "ⓘ" zapnete platňu.
2. Časovač zapnete súčasným dotykom tlačidiel "+" a "-".
3. Časovač zapnete súčasným dotykom tlačidiel "+" a "-".

Symbol „00“ sa zobrazí s blikaním obidvoch desiatinných bodiek na displejoch časovača.

4. Želaný čas nastavte dotknutím sa tlačidla "+" alebo "-".

 Ak nie je zvolená žiadna hodnota časovača, stlačením tlačidla "-" môžete začať na 30 minútach.

Vypnutie časovača

Po uplynutí časovača sa platňa automaticky vypne a zaznie zvuková výstraha.

Zvukovú výstrahu vypnete stlačením ktoréhokoľvek tlačidla.

Skoršie vypnutie časovačov

Ak časovač vypnete skoršie, platňa bude v prevádzke pokračovať v nastavenej teplote dovtedy, kým ju nevypnete.

1. Vyberte varnú zónu, ktorú chcete vypnúť.
2. Časovač zapnete súčasným dotykom tlačidiel "+" a "-".
3. Kým sa na obrazovke časovača zobrazuje symbol „00“, dotykom tlačidla "-" nastavte hodnotu na „00“.

Bodový indikátor na displeji príslušnej varnej zóny a samotný displej časovača sa **úplne** vypnú po blikaní po stanovený časový interval a zrušení časovača.

Bezpečné a efektívne používanie indukčných varných zón.

Prevádzkové princípy: Indukčná platňa priamo ohrieva varnú nádobu, čo je vlastnosťou jej prevádzkových princípov. Preto má v porovnaní s inými druhmi platní viacero výhod. Jej prevádzka je efektívnejšia a povrch platne sa nezohrieva. Indukčná platňa je vybavená prvotriednymi bezpečnostnými systémami, ktoré vám poskytnú maximálnu bezpečnosť používania.

 Vaša platňa môže byť v závislosti od modelu vybavená indukčnými varnými zónami s priemerom 160, 200 a 250 mm. S indukčnou funkciou každá varná zóna zisťuje každú nádobu, ktorú na ňu položíte. Energia sa zhromažďuje len na mieste kontaktu nádoby a varnej nádoby, čím sa dosahuje minimálna spotreba energie.

Obmedzenia času prevádzky

Ovládanie platne je vybavené obmedzením času prevádzky. Keď jednu alebo viacero varných zón necháte zapnuté, varná zóna sa po uplynutí určitej doby automaticky vypne (pozrite si tabuľku 1). Ak varnej zóne priradíte časovač, displej časovača sa taktiež vypne neskôr.

Obmedzenie času prevádzky závisí od zvolenej úrovne teploty. Na tejto úrovni teploty sa použije maximálny čas prevádzky.

Varnú zónu môže používateľ po jej automatickom vypnutí reštartovať tak, ako to popisujeme vyššie.

Tabuľka 1: Obmedzenia času prevádzky

Úroveň teploty	Obmedzenie času prevádzky - hodiny
0	0
1	8
2	6
3	5
4	5
5	4
6	1,5
7	1,5
8	1,5
9	1,5
Posilňovač	5 minút (*)
(*) Platňa po 5 minútach klesne na úroveň 9 (voliteľné)	

 Ak je dvojplatiňová zóna zároveň nastavená na prevádzku maximálnym výkonom „P“, jedna zo zón sa automaticky prepne na úroveň výkonu 7.

Ochrana proti prehriatiu

Vaša platňa obsahuje niekoľko snímačov, ktoré zaručujú ochranu proti prehriatiu. V prípade prehriatia môžete zaznamenať nasledovné:

- Zapnutá varná zóna sa môže vypnúť.
- Zvolená úroveň môže klesnúť. Tento stav ale nebudete vidieť na indikátore.
- Môže sa zobrazíť chyba E2.

Bezpečnostný systém pretečenia

Vaša platňa je vybavená bezpečnostným systémom pretečenia. V prípade pretečenia, ktoré sa rozleje na ovládací panel, systém vykáže chybové hlásenie a platňa sa automaticky vypne.

Presné nastavenie výkonu

Indukčná platňa reaguje na príkazy okamžite, čo je vlastnosťou jej prevádzkových princípov.

Nastavenia výkonu mení veľmi rýchlo. Takto môžete zabrániť pretečeniu jedla (s obsahom vody, mlieka atď.) z hrnca dokonca aj v momente tesne pred pretečením.

Hlučnosť prevádzky

Z indukčnej platne môžu vychádzať nejaké zvuky. Tieto zvuky sú normálne a sú súčasťou indukčného varenia.

- Hluk bude nápadný pri vysokých úrovniach teploty.
- Hluk môžete spôsobiť zliatina panvice.
- Pri nízkych úrovniach môžete kvôli prevádzkovým princípom počuť pravidelný zvuk zapnutia/vypnutia.

- Hluk môžete počuť v prípade ohrievania prázdnej panvice. Keď do nej dáte vodu alebo jedlo, tento hluk zmizne.
- Môžete počuť hluk ventilátora, ktorý ochladzuje elektrický systém.

Chybové hlásenia

Tabuľka-2: Chybové kódy a príčiny porúch

Príčina poruchy	Indikátor	Displej
Porucha z dôvodu prehriatia	Symbol „E2“ bliká	Displej príslušnej varnej zóny
Prehriata platňa	„H“ simgesi yanar	Displej varnej zóny
Poruchy napájania	Symbol „E6“ bliká	Displej varnej zóny
Porucha senzora	Symbol „E9“ bliká	Displej príslušnej varnej zóny



Ďalšie informácie o chybových hláseniach, ktoré sa môžu zobrazíť na dotykovom ovládací paneli, nájdete v tabuľke 2.



Ak je povrch dotykového ovládacieho panelu vystavený intenzívnym výparom, celý ovládací systém sa môže vypnúť a vyslať chybový signál.



Povrch dotykového ovládacieho panela udržiavajte v čistote. Môžete zaznamenať chybovú prevádzku.

6 Údržba a starostlivosť

Všeobecné informácie

V prípade pravidelného čistenia sa životnosť produktu predĺži a zníži sa množstvo častých problémov.



NEBEZPEČENSTVO

Nebezpečenstvo zásahu elektrickým prúdom!

Pred čistením spotrebiča ho odpojte od elektriny, aby ste sa vyhli zásahu elektrickým prúdom.



NEBEZPEČENSTVO

Horúce povrchy môžu spôsobiť popáleniny!

Pred čistením prístroja ho nechajte vychladnúť.

- Po každom použití produkt dôkladne vyčistite. Týmto spôsobom môžete oveľa ľahšie odstrániť možné zvyšky jedál, pretože zabránite ich pripáleniu pri ďalšom použití spotrebiča.
- Na čistenie produktu nie sú potrebné žiadne zvláštne čistiace prípravky. Na čistenie produktu použite teplú vodu s čistiacim prostriedkom, jemnú látku alebo špongiu a utrite ju suchou látkou.
- Po čistení sa vždy ubezpečte, že ste dôkladne zotrelí všetku nadmernú kvapalinu a okamžite dosucha utrite všetky rozliatia.
- Na čistenie nehrdzavejúcich alebo neoxidujúcich povrchov a rúčky nepoužívajte čistiace prostriedky, ktoré obsahujú kyseliny alebo chloridy. Tieto časti očistite tak, že ich utriete jemnou látkou s tekutým saponátom (nie drsným), pričom musíte dávať pozor, aby ste ich utierali jedným smerom.



Niektoré saponáty alebo čistiace látky môžu poškodiť povrch.

Nepoužívajte agresívne saponáty, čistiace prášky/emulzie, ani žiadne ostré predmety.



Na čistenie nepoužívajte parné čističe.

Čistenie platne

Sklokeramické povrchy

Sklokeramický povrch utrite pomocou kusu látky namočeného do studenej vody takým spôsobom, aby ste na ňom nenechali žiadny čistiaci prostriedok. Usušte jemnou a suchou látkou.

Zvyšky môžu pri ďalšom použití platne spôsobiť poškodenie sklokeramického povrchu.

Vysušené zvyšky na sklokeramickom povrchu za žiadnych okolností nezoškrabujte hákovými čepeľami, drôtenkou alebo podobnými nástrojmi. Vápenaté škvrny (žlté škvrny) odstráňte malým množstvom odstraňovača vápna, ako napríklad octom alebo citrónovou šťavou. Môžete použiť aj vhodné bežne dostupné produkty-.

V prípade ťažkého znečistenia povrchu naneste čistiaci prostriedok na špongiu a počkajte, pokým sa dobre nevstrebá. Povrch platne potom očistite navlhčenou látkou.



Cukrové potraviny, ako napríklad hustú smotanu a sirup, musíte očistiť okamžite bez čakania na ochladenie povrchu. V opačnom prípade môže dôjsť k trvalému poškodeniu sklokeramického povrchu.

Časom môže na povrchových vrstvách alebo iných povrchoch dôjsť k miernemu slabnutiu farieb. Nebude to mať vplyv na prevádzku produktu. Slabnutie farieb a škvrny na sklokeramickom povrchu predstavujú normálny stav a nie poruchu.

7 Riešenie problémov

Produkt nepracuje.	
Sieťová poistka je chybná alebo sa prepálila.	Skontrolujte poistky v poistkovej skrínke. Ak je to nutné, vymeňte ich alebo ich prepnite.
Ak sa po opakovanom zapnutí platne nerozsvieti displej.	Odpojte spotrebič v mieste ističa elektrickej siete. Počkajte 20 sekúnd a znovu ho pripojte.
Ochrana proti prehriatiu je aktívna.	Platňu nechajte vychladnúť.
Varná nádoba je nevhodná.	Skontrolujte nádobu.
Na displeji varnej zóny sa zobrazí symbol .	
Nádobu ste neumiestnili na aktívnu varnú zónu. >>> Skontrolujte, či je na varnej zóne položená nádoba.	Nádobu ste neumiestnili na aktívnu varnú zónu. >>> Skontrolujte, či je na varnej zóne položená nádoba.
Nádoba nie je vhodná na indukčné varenie. >>> Skontrolujte, či je nádoba kompatibilná s indukčnou varnou platňou.	Nádoba nie je vhodná na indukčné varenie. >>> Skontrolujte, či je nádoba kompatibilná s indukčnou varnou platňou.
Varná nádoba nie je správne umiestnená alebo jej dno nie je dostatočne široké pre príslušnú varnú zónu. >>> Zvoľte nádobu, ktorá je dostatočne široká a správne ju umiestnite na varnú zónu.	Varná nádoba nie je správne umiestnená alebo jej dno nie je dostatočne široké pre príslušnú varnú zónu. >>> Zvoľte nádobu, ktorá je dostatočne široká a správne ju umiestnite na varnú zónu.
Varná nádoba alebo varná zóna sa prehriali. >>> Nechajte ich vychladnúť.	Varná nádoba alebo varná zóna sa prehriali. >>> Nechajte ich vychladnúť.
Zvolená varná zóna sa počas prevádzky náhle vypne.	
Mohla sa prekročiť doba varenia pre zvolenú varnú zónu.	Môžete buď nastaviť novú dobu varenia alebo varenie ukončiť.
Ochrana proti prehriatiu je aktívna.	Platňu nechajte vychladnúť.
Dotykový ovládací panel môže byť pokrytý určitým predmetom.	Z panela odstráňte príslušný predmet.
Nádoba sa nezohrieva, hoci je varná zóna zapnutá.	
Nádoba nie je vhodná na indukčné varenie.	Skontrolujte, či je nádoba kompatibilná s indukčnou varnou platňou.
Varná nádoba nie je správne umiestnená alebo jej dno nie je dostatočne široké pre príslušnú varnú zónu.	Zvoľte nádobu, ktorá je dostatočne široká a správne ju umiestnite na varnú zónu.
Nerozsvieti sa ani v prípade, že sa na aktívnej varnej zóne nenachádza žiadna nádoba.	
Varná zóna obsahuje dve fázy a jedna z fáz má poruchu.	
 Ak problém nedokážete odstrániť, hoci ste postupovali podľa pokynov uvedených v tejto časti, obráťte sa na autorizovaného servisného technika alebo predajcu, u ktorého ste si zakúpili výrobok. Nikdy sa nepokúšajte sami opraviť pokazený výrobok.	

