

**Washing Machine**  
**Automatická pračka**  
**Pralka automatyczna**  
**Plně automatická pračka**

**WMB 51031 CS PT**  
**WMB 51231 CS PT**

**BEKO**

# 1 Warnings

## General Safety

- Never place your machine on a carpet covered floor. Otherwise, lack of airflow from below of your machine may cause electrical parts to overheat. This may cause problems with your washing machine.
- If the power cable or mains plug is damaged you must call Authorized Service for repair.
- Fit the drain hose into the discharge housing securely to prevent any water leakage and to allow machine to take in and discharge water as required. It is very important that the water intake and drain hoses are not folded, squeezed, or broken when the appliance is pushed into place after it is installed or cleaned.
- Your washing machine is designed to continue operating when the power restores after a power interruption. The machine will resume its program when the power restores. Press the "Start/Pause/Cancel" button for 3 seconds to cancel the program (See, Canceling a Program)
- There may be some water in your machine when you receive it. This is from the quality control process and is normal. It is not harmful to your machine.
- Some problems you may encounter may be caused by the infrastructure. Press "Start/Pause/Cancel" button for 3 seconds to cancel the program set in your machine before calling the authorized service.

## First Use

- Carry out your first washing process without loading your machine and with detergent under "Cottons 90°C" program.
- Ensure that the cold and hot water connections are made correctly when installing your machine.
- If the current fuse or circuit breaker is less than 16 Amperes, please have a qualified electrician install a 16 Ampere fuse or circuit breaker.
- While using with or without a transformer, do not neglect to have the grounding installation laid by a qualified electrician. Our company shall not be liable for any damages that may arise when the machine is used on a line without grounding.
- Keep the packaging materials out of reach of children or dispose them by classifying according to waste directives.

## Intended use

- This product has been designed for home use.
- The appliance may only be used for washing and rinsing of textiles that are marked accordingly.
- This appliance is not intended for use by

persons (including children) with reduced physical, sensory or mental capabilities, or lack of experience and knowledge, unless they have been given supervision or instruction concerning use of the appliance by a person responsible for their safety.

## Safety instructions

- This appliance must be connected to an earthed outlet protected by a fuse of suitable capacity.
- The supply and draining hoses must always be securely fastened and remain in an undamaged state.
- Fit the draining hose to a washbasin or bathtub securely before starting up your machine. There may be a risk of being scalded due to high washing temperatures!
- Never open the loading door or remove the filter while there is still water in the drum.
- Unplug the machine when it is not in use.
- Never wash down the appliance with a water hose! There is the risk of electric shock!
- Never touch the plug with wet hands. Do not operate the machine if the power cord or plug is damaged.
- For malfunctions that cannot be solved by information in the operating manual:
- Turn off the machine, unplug it, turn off the water tap and contact an authorized service agent. You may refer to your local agent or solid waste collection center in your municipality to learn how to dispose of your machine.

## If there are children in your house...

- Keep children away from the machine when it is operating. Do not let them tamper with the machine.
- Close the loading door when you leave the area where the machine is located.

## 2 Installation

### Removing packaging reinforcement

Tilt the machine to remove the packaging reinforcement. Remove the packaging reinforcement by pulling the ribbon.

### Opening the transportation locks

 Transportation safety bolts must be removed before operating the washing machine! Otherwise, the machine will be damaged!

1. Loosen all the bolts with a spanner until they rotate freely ("C")
2. Remove transportation safety bolts by turning them gently.
3. Fit the covers (supplied in the bag with the Operation Manual) into the holes on the rear panel. ("P")

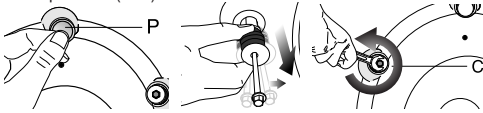

 Keep the transportation safety bolts in a safe place to reuse when the washing machine needs to be moved again in the future.

 Never move the appliance without the transportation safety bolts properly fixed in place!

### Adjusting the feet

 Do not use any tools to loosen the lock nuts. Otherwise, they can be damaged.

1. Manually (by hand) loosen the lock nuts on the feet.
2. Adjust them until the machine stands level and firmly.
3. Important: Tighten all lock nuts up again.

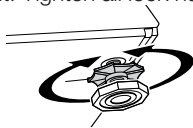

### Connecting to the water supply.

Important:

- The water supply pressure required to run the machine must be 1-10 bar (0,1 – 1 MPa).
- Connect the special hoses supplied with the machine to the water intake valves on the machine.

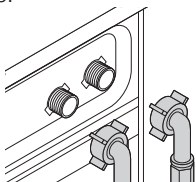

- If you are going to use your double water-

inlet machine as a single (cold) water-inlet unit, you must install the stopper\*, supplied with your machine to the hot water valve.

- If you want to use both water inlets of the product, you can connect the hot water hose after removing the stopper and gasket group from the hot water valve.

\* Applies for the products supplied with a blind stopper group.

- Models with a single water inlet should not be connected to the hot water tap.

When returning the appliance to its place after maintenance or cleaning, care should be taken not to fold, squeeze or block the hoses.

### Connecting to the drain

The water discharge hose can be attached to the edge of a washbasin or bathtub. The drain hose should be firmly fitted into the drain as to not get out of its housing.

Important:

- The end of the drain hose must be directly connected to the wastewater drain or to the washbasin.
- The hose should be attached to a height of at least 40 cm, and 100 cm at most.
- In case the hose is elevated after laying it on the floor level or close to the ground (less than 40 cm above the ground), water discharge becomes more difficult and the laundry may come out wet.

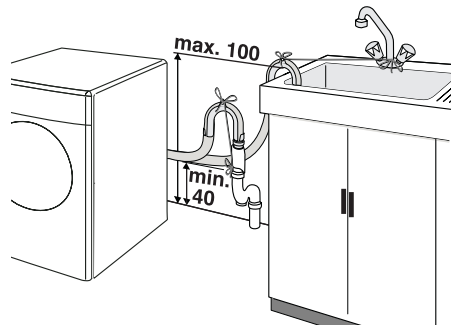

- The hose should be pushed into the drainage for more than 15 cm. If it is too long you may have it shortened.
- The maximum length of the combined hoses must not be longer than 3.2 m.

### Electrical connection

Connect the machine to an earthed outlet protected by a fuse of suitable capacity.

Important:

- Connection should comply with national regulations.
- The voltage and the allowed fuse protection are specified in the section "Technical Specifications".

- The specified voltage must be equal to your mains voltage.
  - Connection via extension cords or multi-plugs should not be made.
- ⚠** A damaged power cable must be replaced by a qualified electrician.
- ⚠** The appliance must not be operated unless it is repaired! There is the risk of electric shock!

## 3 Initial preparations for washing

### Preparing clothes for washing

Laundry items with metal attachments such as, bras, belt buckles and metal buttons will damage the machine. Remove metal attachments or place the items in a clothing bag, pillow case, or something similar.

- Sort the laundry according to type of fabric, color, and degree of soiling and permissible water temperature. Always follow the advice on the garment labels.
- Place small items like infants' socks and nylon stockings, etc. in a laundry bag, pillow case or something similar. This will also save your laundry from getting lost.
- Wash "machine washable" or "hand washable" labeled products only with an appropriate program.
- Do not wash colors and whites together. New, dark colored cottons may release a lot of dye. Wash them separately.
- Use only dyes/color changers and lime removers suitable for machine wash. Always follow the instructions on the packaging.
- Wash trousers and delicate clothes turned inside out.

### Correct load capacity

- i** Please follow the information in the "Program Selection Table". Washing results will degrade when the machine is overloaded.

### Loading door

The door locks during program operation and the Door Locked Symbol lights up. The door can be opened when the symbol fades out.

## Detergents and softeners

### Detergent Drawer

The detergent drawer is composed of three compartments:

The detergent dispenser may be in two different types according to the model of your machine.

- (I) for prewash
- (II) for main wash
- (III) siphon
- (☼) for softener

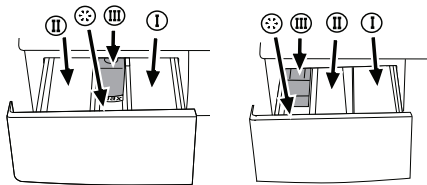

### Detergent, softener and other cleaning agents

Add detergent and softener before starting the washing program.

Never open the detergent dispenser drawer while the washing program is running!

When using a program without pre-wash, no detergent should be put into the pre-wash compartment (Compartment no. I).

### Detergent quantity

The amount of washing detergent to be used depends on the amount of laundry, the degree of soiling and water hardness.

- Do not use amounts exceeding the quantities recommended on the package to avoid problems of excessive foam, poor rinsing, financial savings and finally, environmental protection.
- Never exceed the (> max <) level marking; otherwise, the softener will be wasted without being used.
- Do not use liquid detergent if you want to wash using the time delay feature.

## 4 Selecting a Program and Operating Your Machine

### Control Panel

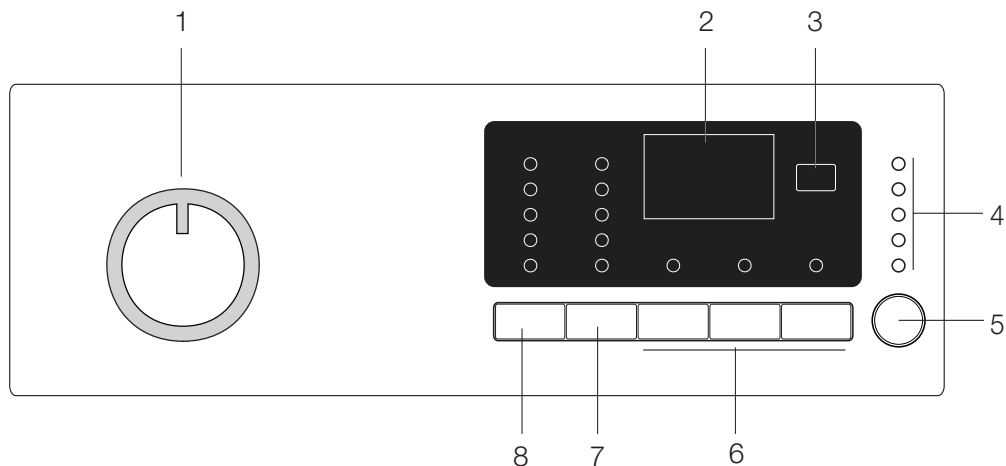

1 - Program selection knob (Uppermost position On/Off)

2 - Display

3 - Time delaying button

4 - Program follow-up indicator

5 - Start/Pause button

6 - Auxiliary function keys

7 - Spin speed adjustment button

8 - Temperature adjustment button

### Turning the machine on

Plug in your machine. Turn the tap on completely. Check if the hoses are connected tightly. Place the laundry in the machine. Add detergent and softener. "Turn the program selection knob to the program position you wish to run."

### Program selection

Select the appropriate program from the program table and the following washing temperature table according to type, amount and soiling degree of the laundry.

90°C	Normally soiled, white cottons and linens. (Ex.: coffee table covers, tablecloths, towels, bed sheets)
------	--

60°C	Normally soiled, fade proof colored linens, cottons or synthetic clothes (Ex.: shirts, nightgowns, pajamas) and lightly soiled white linen clothes (Ex.: underwear)
40°C- 30°C- Cold	For delicate clothes (Ex.: lace curtains), blended clothes including synthetics and woolens.

Select the desired program with the program selection button.

**i** Programs are limited with the highest spin speed appropriate for that particular type of cloth.

**i** Sort the laundry according to type of fabric, color, degree of soiling and permissible water temperature when choosing a program.

**i** Always select the lowest required

temperature. Higher temperature means higher power consumption.

**i** For further program details, see, "Program Selection Table"

## Main programs

Depending on the type of textile, the following main programs are available:

### • Bavlna (Cottons)

You can wash your durable clothes with this program. Your laundry will be washed with vigorous washing movements during a longer washing cycle. It is recommended for your cotton items (such as bed sheets, duvet and pillowcase sets, bathrobes, underclothing, etc.).

### • Syntetika (Synthetics)

You can wash your less durable clothes on this program. Gentler washing movements and a shorter washing cycle is used compared to the "Cottons" program. It is recommended for your synthetic clothes (such as shirts, blouses, synthetic/cotton blended garments, etc.). For curtains and lace, the "Synthetic 40" program with pre-wash and anti-creasing functions selected is recommended.

### • Vlna (Woolens)

You can wash your machine-washable woolen garments on this program. Wash by selecting the proper temperature according to the labels of your clothes. It is recommended to use appropriate detergents for woolens.

## Additional programs

For special cases, there are also extra programs available

**i** Additional programs may differ according to the model of your machine.

### • Bavlna Eco (Cotton Economic)

You may wash your laundry to be washed in cottons program in longer periods which ensure very good washing performance.

**i** Cottons economy program consumes less energy compared to other cottons programs.

### • Babycare

Increased hygiene is provided by a longer heating period and an additional rinse cycle. It is recommended for baby clothes and clothes worn by allergic people.

### • Ruční (Hand wash)

You can wash your woolen/delicate clothes that bear "not machine-washable" labels for which hand wash is recommended on this program. It washes the laundry with very tender washing movements without damaging your clothes.

### • Denní praní (Daily Xpress)

You can use this program to quickly wash a small number of lightly soiled and unstained cotton garments. E.g.: bathrobes, duvet covers, sport

wear, daily clothes and etc. used only once.

### • Tmavé prádlo (Darkcare)

Use this programme to wash your dark coloured laundry, or the coloured laundry that you do not want them get faded. This programme washes your laundry with low mechanical movements and at low temperature. We recommend you to use liquid detergent or woolen shampoo for dark coloured laundry.

### • Mix 40

You can use this program to wash cottons and synthetics together. There is no need to sort them.

## Special programs

For specific applications, select any of the following programs:

### • Máchání (Rinse)

This program is used when you want to rinse or starch separately.

### • Odštěďování + Vypouštění (Spin + Drain)

This program is used to apply an additional spin cycle for the laundry or to drain the water in the machine.

Before selecting this program, select the desired spin speed and press "Start/Pause" button. Your machine drains the water after spinning at the set spin speed.

If you only want to drain the water without spinning your laundry, select "Spin and Pump" program, and then select no spin function with spin speed selection button. Press Start/Pause button.

**i** Use a lower spin speed for delicate laundries.

## Spin Speed selection

Whenever a new program is selected, the maximum spin speed of the selected program is displayed on the spin speed indicator.

To decrease the spin speed, press the "Spin" button. Spin speed decreases gradually. Use No Spin option in order to drain the water without spinning at the end of the program.

If the spin settings contain the rinse hold option:

If you are not going to unload your clothes immediately after the cycle, you may use rinse hold function in order to prevent your clothes become wrinkled when there is no water in the machine. With this function, your laundry is kept in the final rinsing water. Press "Start/Pause" button after this process if you want to drain the water without spinning. Program resumes. Your machine drains the water and program completes. If you want to spin your laundry that you left in water:

- Adjust the spin speed.

- Press Start/Pause button.

Program resumes. Your machine drains the water, spins the laundry and program completes.

## Program selection and consumption table

EN							Auxiliary functions							
Programme		Max. Load (kg)	Programme Duration (~min)	Water Consumption (l)	Energy Consumption (kWh)	Spin speed (rpm)	Předprírka	Rychlé praní	Rinse Plus	Anti-Creasing	Rinse Hold	Soaking	PET program	Temperature
Bavlna	90	5	147	66	2.25	max	•	•	•	•	•	•	•	Cold-90
Bavlna	60	5	118	66	1.45	max	•	•	•	•	•	•	•	Cold-90
Bavlna	40	5	98	66	0.85	max	•	•	•	•	•	•	•	Cold-90
Bavlna Eco	60**	5	151	47	0.85	max	•	•	•	•	•	•	•	40-60
Denní praní	90	5	88	55	1.9	max***			•	•				Cold-90
Denní praní	60	5	58	55	1	max***			•	•				Cold-90
Denní praní	30	5	28	55	0.2	max***			•	•				Cold-90
Tmavé prádlo	40	2.5	107	58	0.45	800			*	•				Cold-40
Mix40	40	3	115	45	0.5	800	•	•	•	•	•	•	•	Cold-40
Ruční	30	1	43	30	0.15	600								Cold-30
Vlna	40	1.5	60	40	0.3	600			•	•				Cold-40
Babycare	90	5	165	85	1.9	max	•		*	•	•			30-90
Syntetika	60	2.5	116	45	0.9	800	•	•	•	•	•	•	•	Cold-60
Syntetika	40	2.5	106	45	0.42	800	•	•	•	•	•	•	•	Cold-60

• : Selectable

\* : Automatically selected, not cancellable.

\*\* : Energy Label programme (EN 60456)

\*\*\* If maximum spin speed of your machine is lower, selection may be made until maximum spin speed.

**i** Water and power consumption may vary subject to the changes in water pressure, water hardness and temperature, ambient temperature, type and amount of laundry, selection of auxiliary functions and spin speed, and changes in electric voltage.

**i** Programme duration will be displayed on the screen of your machine according to your selection. It is normal that small differences may occur between the time displayed on the screen and the actual washing time due to above reasons.

**i** The auxiliary functions in the table may differ according to the model of your machine.

## Auxiliary functions

### Auxiliary Function Selection Buttons

Select the required auxiliary functions before starting the program. Furthermore, you may also select or cancel auxiliary functions that are suitable to the running program without pressing the "Start/Pause" button. To select or cancel the auxiliary functions, the machine must be at any prior stage than the auxiliary function to be selected or cancelled. If the auxiliary function cannot be selected or cancelled, light of the relevant auxiliary function will blink 3 times to warn the user.

**i** Some combinations cannot be selected together. Ex.: Pre-wash and Quick Wash. Warning light of the selected auxiliary function will light up.

### Auxiliary function selection

If an auxiliary function that is not compatible with the previously selected auxiliary function is chosen, the function selected first will be cancelled and the last auxiliary function selection will remain active.

Ex.: If you want to select pre-wash first and then quick wash, pre-wash will be cancelled and quick wash will remain active.

Auxiliary function that is not compatible with the program cannot be selected. (see, "Program Selection Table")

**i** Auxiliary function buttons may differ according to the model of your machine.

#### • Predpirka (Prewash)

A pre-wash is only worthwhile for heavily soiled laundry. Without pre-wash you save energy, water, detergent and time. Pre-wash without detergent is recommended for lace and curtains.

#### • Rychlé praní (Quick Wash)

This function can be used for "Cottons" and "Synthetics" programs. It decreases the washing times for lightly soiled laundries and also the number of rinsing steps.

**i** Recommended load capacity is half of the maximum load capacity of the selected program.

#### • Rinse Plus

This function enables your machine to make another rinsing in addition to the one already made after the main wash. Thus, the risk for sensitive skins (babies, allergic skins and etc.) to be effected by the minimal detergent remnants on the laundry can be reduced.

#### • Anti-Creasing

With this function, drum movement will be lessened to prevent creasing and spinning speed is limited. In addition, washing is carried out at a higher water level.

#### • Rinse Hold

If you are not going to unload your clothes immediately after the program completes, you

may use rinse hold function and keep your laundry in the final rinsing water in order to prevent them become wrinkled when there is no water in the machine. Press "Start/Pause" button after this process if you want to drain the water without spinning. Program resumes. Your machine drains the water and program completes.

If you want to spin your laundry that you left in water:

- Adjust the spin speed.

- Press Start/Pause button

Program resumes. Your machine drains the water, spins the laundry and program completes.

In case of selecting the auxiliary function for soaking, your laundry will be kept in detergent water before the washing process starts. Hence, stains that ingrained into the laundry can be removed better.

#### • Soaking

In case of selecting the auxiliary function for soaking, your laundry will be kept in detergent water before the washing process starts. Hence, stains that ingrained into the laundry can be removed better.

#### • PET program (Pet hair removal)

This function helps you to remove the pet hairs that remain on your clothes.

When this function is selected, your machine adds pre-wash and additional rinsing steps to the normal program cycle. Thus, pet hairs are removed more effectively by performing the washing with more water (30%).

**!** Never wash your pets in your washing machine.

### Time display

The display shows the time remaining for the program to complete while a program is running. Time is displayed in hours and minutes as "01:30".

### Time delay

With the "Time delay" function you can delay the program startup up to 19 hours. Time delay can be increased in one-hour increments.

**i** Do not use liquid detergent when you set time delay! There is the risk of staining of the clothes.

1. Open the loading door, place the laundry inside and fill detergent drawer.
2. Select the washing program, temperature, spin speed and, if required, the auxiliary functions.
3. Press "Time Delay" button to adjust the desired time.
4. Press "Start/Pause" button. The time delay will start to count down. The set time delay is displayed. The "\_" symbol displayed near the time delay starts flickering up and down.



**i** Additional laundry may be loaded during the time delay period.

5. The selected program duration is displayed at the end of the countdown process. " \_ " symbol disappears and the selected program starts.

### Changing the delay time

If you want to change the time during the countdown:

1. Press the time delay button. Every time the button is pressed, the time will be increased in 1-hour increments.
2. If you wish to shorten the time delay, keep on pressing the time delay button until the time delay you would like to set appears on the screen.

### Canceling the time delay

If you want to cancel the time delay countdown and start the program:

1. Set the Time Delay to zero or turn the Program selection knob to any program. Thus, the time delay will be cancelled. The " **End**  
**Cancel** " (End/Cancel) light flashes continuously. Then, select the program you wish to run again.
2. Press "Start/Pause" button to start the program.

### Starting the Program

1. Press "Start/Pause" button to start the program.
2. Program follow-up lamp showing the startup of the program will light up.

**i** If no program is started or no key is pressed within 1 minute during program selection process, the machine will switch to "Stand-by" mode and the illumination level of the temperature, speed and door indicators will decrease. Other lights and indicators will turn off. In case of turning the program selection knob or pressing any button, lights and indicators will turn on.

### Progress of program

Progress of a running program is shown through the program follow-up indicator. At the beginning of every program step, the relevant indicator LED will light up and light of the completed step will turn off.

You can change the auxiliary functions, speed and temperature settings without stopping the program flow while the program is running. However, the change to be made must be compatible with the program step the machine is currently in. If the change is not compatible, relevant lights will flash for 3 times.

**i** If the machine is not spinning, the program may be in rinse hold mode or the automatic spin correction system has been activated due to an excessive unbalanced distribution of laundry in the machine.

## Changing the selections after the program has started

### Switching the machine to standby mode

Press the "Start/Pause" button to switch the machine to pause mode while a program is running. The light of the step which the machine is in starts flashing in the program follow-up indicator to show that the machine has been switched to the pause mode. Also, when the door is ready to be opened, "Door" light will also illuminate continuously in addition to the program step light. If necessary conditions to open the door are not met, the "Door" light will remain off.

### Changing the speed and temperature settings for auxiliary functions

Auxiliary functions can be cancelled or selected, or the spin speed and temperature settings can be changed in accordance with the step the program is in. If the change can not be made, relevant light will flash for 3 times.

### Adding/removing laundry in pause mode

If the "Door" light flashes while the machine is in pause mode, it means that the conditions (low water level, etc.) to open the door have been met and the period of approx. 1 or 2 minutes to open the door has started. "Door" lamp will light up continuously when the door is unlocked. Door can be opened to load or unload the laundry after this moment. If the front door cannot be opened because of a safety reason after the machine has been switched to the pause mode by pressing the "Start/Pause" button, the "Door" light will continue to remain off. Nevertheless, the follow-up light of the relevant program in which the machine was taken to "Pause" mode will flash.

### Door lock

The loading door can be opened once the "Door" lamp stops flashing and starts lighting up continuously.

### Child-proof lock

Protect the appliance from being tampered by children by means of the child-proof lock. In this case, no change can be made in the running program.

**i** If the program selection knob is turned when the child-proof lock is activated, "Con" label will be displayed. In this case, any change in temperature, speed and auxiliary functions which are already selected for the programs is not allowed.

**i** If the program selection knob is turned to "On/Off" position and then another program is selected while a program is running, the previously running program will resume operating.

The machine is switched to child-lock by pressing the 1st and 2nd auxiliary functions for 3 sec. While the lights on the auxiliary function

buttons 1 and 2 are flashing during 3-second press and hold process, C03, C02 and C01 labels will be displayed respectively. Then the label "Con" will be displayed to show that the child-proof lock is activated. The same label will also appear on the screen when any button is pressed or when the program selection knob is turned while the machine is in child-proof lock mode.

Furthermore, the lights on the auxiliary function buttons 1 and 2 blink 3 times to show how to exit Child-proof Lock mode.

To deactivate the childproof lock:

- a) Press the auxiliary function buttons 1 and 2 for 3 sec. while any program is running. While the lights on the auxiliary function buttons 1 and 2 are flashing during 3-second press and hold process, C03, C02 and C01 labels will be displayed respectively. Then, the "COF" label will be displayed to show that the child-proof lock mode has been deactivated.
- b) In addition to the above method, child-proof lock can also be deactivated by turning the program selection knob to "On/Off" position and selecting another program when no program is running. Child-proof lock will not be deactivated in case of power failures or when the machine is unplugged. To deactivate the child-proof lock, press the 1st and 2nd auxiliary function buttons for 3 sec.

## Ending the program through canceling

When another program is selected instead of a running program by turning the program selection knob, the previous program is cancelled. The "End/Cancel" (End/Cancel) light flashes continuously to indicate that the program is cancelled. If conditions to open the door are met during cancellation (if water level is suitable, etc.), the "Door" light will flash for about 1-2 minutes. When the "Door" light becomes solid after 1 or 2 minutes, it means that the door can now be opened.

## "Stand-By" mode

"Stand-By" mode will allow to save energy while your machine is not running. Unnecessary lights and indicators will be turned off in this mode. Thus, maximum energy saving is provided.

## 5 Maintenance and cleaning

### Detergent Drawer

Remove any powder residue buildup in the drawer. To do this:

1. Press the dotted point on the siphon in the softener compartment and pull towards you until the compartment is removed from the machine.

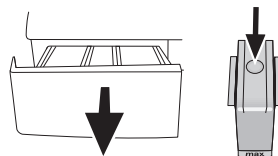

- i** If more than a normal amount of water and softener mixture starts to gather in the softener compartment, the siphon must be cleaned.
2. Wash the dispenser drawer and the siphon with plenty of lukewarm water in a washbasin.
3. Replace the drawer into its housing after cleaning. Check if the siphon is in its original location.

### Inlet water filters

There is a filter at the end of each water intake valve at the back side of the machine and also at the end of each water intake hose where they are connected to the tap. These filters prevent the foreign substances and dirt in the water to enter into the machine. Filters should be cleaned as they get dirty.

- Close the taps.

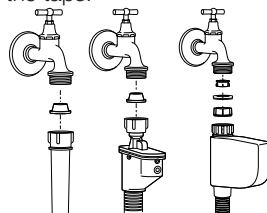

- Remove the nuts of the water intake hoses to clean the surfaces of the filters on the water intake valves with an appropriate brush.
- If the filters are very dirty, you can pull them out by means of pliers and clean them.
- Take out the filters on the flat ends of the water intake hoses together with the gaskets and clean thoroughly under streaming water.
- Replace the gaskets and filters carefully to their places and tighten the hose nuts by hand.

## Draining any remaining water and cleaning the pump filter

Your product is equipped with a filter system which ensures a cleaner water discharge that extends pump life by preventing solid items such as buttons, coins and fabric fibers from clogging the pump propeller during discharge of the washing water.

- If your machine fails to drain the water, the pump filter may be clogged. You may have to clean it every 2 years or whenever it is plugged. Water must be drained off to clean the pump filter.

In addition, water may have to be drained off completely in the following cases:

- before transporting the machine (e.g. when moving house)
- when there is the danger of frost

In order to clean the dirty filter and discharge the water;

1- Unplug the machine to cut off the supply power.

 There may be water at 90°C in the machine. Therefore, the filter must be cleaned only after the inside water is cooled down to avoid hazard of scalding.

2- Open the filter cap. The filter cap may be composed of one or two pieces according to the model of your machine.

If it is composed of two pieces, press the tab on the filter cap downwards and pull the piece out towards yourself.

If it is composed of one piece, hold it from both sides and open it by pulling out.

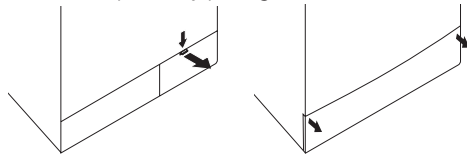

3- An emergency drain hose is supplied with some of our models. Others are not supplied with this item.

If your product is supplied with an emergency drain hose, do the following as shown in the figure below:

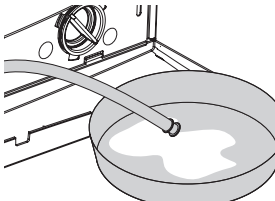

- Pull out the pump outlet hose from its housing.
- Place a large container at the end of the hose. Drain the water off into the container

by pulling out the plug at the end of the hose. If the amount of water to be drained off is greater than the volume of the container, replace the plug, pour the water out, then resume the draining process.

- After draining process is completed, replace the plug into the end of the hose and fit the hose back into its place.

If your product is not supplied with an emergency drain hose, do the following as shown in the figure below:

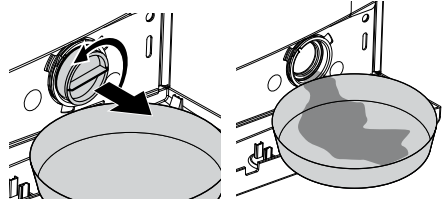

- Place a large container in front of the filter to receive water flowing from the filter.
- Loosen pump filter (anticlockwise) until water starts to flow out of it. Direct the flowing water into the container you have placed in front of the filter. You can use a piece of cloth to absorb any spilled water.
- When there is no water left, turn the pump filter until it is completely loose and remove it.
- Clean any residues inside the filter as well as fibers, if any, around the propeller region.
- If your product has a water jet feature, be sure to fit the filter into its housing in the pump. Never force the filter while replacing it into its housing. Fit the filter fully into its housing; otherwise, water may leak from the filter cap.

4- Close the filter cap.

Close the two-piece filter cap of your product by pushing the tab on it.

Close the one-piece filter cap of your product by fitting the tabs on the bottom into their positions and pushing the upper part of it.

## 6 Solution suggestions for problems

Cause	Explanation / Suggestion
Program cannot be started or selected.	
<ul style="list-style-type: none"> <li>Machine may have switched to self protection mode due to an infrastructure problem (such as line voltage, water pressure, etc.).</li> </ul>	<ul style="list-style-type: none"> <li>Reset your machine by pressing "Start/Pause/Cancel" button for 3 seconds. (see, Canceling a Program)</li> </ul>
There is water coming from the bottom of the machine.	
<ul style="list-style-type: none"> <li>There might be problems with hoses or the pump filter.</li> </ul>	<ul style="list-style-type: none"> <li>Be sure the seals of the water inlet hoses are securely fitted.</li> <li>Tightly attach the drain hose to the tap.</li> <li>Make sure that the pump filter is completely closed.</li> </ul>
Machine stopped shortly after the program started.	
<ul style="list-style-type: none"> <li>Machine can stop temporarily due to low voltage.</li> </ul>	<ul style="list-style-type: none"> <li>It will resume operating when the voltage is back to the normal level.</li> </ul>
It continuously spins. Remaining time does not count down. (For models with a display)	
<ul style="list-style-type: none"> <li>There may be an imbalance of laundry in the machine.</li> </ul>	<ul style="list-style-type: none"> <li>The automatic spin correction system might have been activated due to the unbalanced distribution of the laundry in the drum.</li> <li>The laundry in the drum may be clustered (bundled laundry in a bag). Laundry should be rearranged and re-spun.</li> <li>No spinning is performed when the laundry is not evenly distributed in the drum to prevent any damage to the machine and to its environment.</li> </ul>
It continuously washes. Remaining time does not count down. (For models with a display)	
<ul style="list-style-type: none"> <li>In the case of a paused countdown while taking in water:</li> <li>Timer will not countdown until the machine is filled with the correct amount of water.</li> </ul>	<ul style="list-style-type: none"> <li>The machine will wait until there is a sufficient amount of water to avoid poor washing results due to lack of water. Then the timer will start to count down.</li> </ul>
<ul style="list-style-type: none"> <li>In the case of a paused countdown at the heating step:</li> <li>Time will not count down until the selected temperature for the program is reached</li> </ul>	
<ul style="list-style-type: none"> <li>In the case of a paused countdown at the spinning step:</li> <li>There may be an imbalance of laundry in the machine.</li> </ul>	<ul style="list-style-type: none"> <li>The automatic spin correction system might have been activated due to the unbalanced distribution of the laundry in the drum.</li> <li>The laundry in the drum may be clustered (bundled laundry in a bag). Laundry should be rearranged and re-spun.</li> <li>No spinning is performed when the laundry is not evenly distributed in the drum to prevent any damage to the machine and to its environment.</li> </ul>
There is foaming over the detergent drawer	
<ul style="list-style-type: none"> <li>Too much detergent was used.</li> </ul>	<ul style="list-style-type: none"> <li>Mix 1 tablespoonful softener and ½ liter water and pour into the main wash compartment of the detergent drawer.</li> </ul>

## 7 Specifications

Models	WMB 51031 CS PT	WMB 51231 CS PT
Maximum dry laundry capacity (kg)	5	5
Height (cm)	84	84
Width (cm)	60	60
Depth (cm)	45	45
Net Weight (±4 kg)	60	62
Electricity (V/Hz.)	230 V / 50Hz	230 V / 50Hz
Total Current (A)	10	10
Total Power (W)	2200	2200
Spinning cycle (rpm max.)	1000	1200

Specifications of this appliance may change without notice to improve the quality of the product. Figures in this manual are schematic and may not match your product exactly.

Values stated on the machine labels or in the documentation accompanying it are obtained in laboratory in accordance with the relevant standards. Depending on operational and environmental conditions of the appliance, values may vary.



This appliance's packaging material is recyclable. Help recycle it and protect the environment by dropping it off in the municipal receptacles provided for this purpose. Your appliance also contains a great amount of recyclable material. It is marked with this label to indicate the used appliances that should not be mixed with other waste. This way, the appliance recycling organised by your manufacturer will be done under the best possible conditions, in compliance with European Directive 2002/96/EC on Waste Electrical and Electronic Equipment. Contact your town hall or your retailer for the used appliance collection points closest to your home. We thank you doing your part to protect the environment.

Dark wash	Dark wash	Synthetics	Cottons	Pre-wash	Main wash	Rinse	Wash	Spin	Delicates	Pet hair removal
Drain	Anti-creasing	Duvet	Child-proof lock	Hand Wash	Baby	Cotton Eco	Woolens	express 14 Super short express	Daily	
Daily express	Rinse hold	Start/ Pause	No spin	Quick wash	Finished	Cold	Temperature	Self Clean	Lingerie	
Mixed 40	Super 40	Extra rinse	Freshen up	Shirts	Jeans	Sport	Time delay	Intensive	Fasion care	



# 1 Varování

## Obecné bezpečnostní pokyny

- Nikdy nestavte stroj na podlahu s kobercem. Jinak by nedostatečné proudění vzduchu pod strojem mohlo způsobit přehřívání elektrických součástí. Tím by mohly vzniknout potíže s vaší pračkou.
- Pokud je poškozen napájecí kabel nebo zástrčka, nutně požádejte o opravu autorizovaný servis.
- Pevně zapojte odčerpávací hadici do výstupního otvoru, aby nedošlo k úniku vody a stroj mohl dle potřeby přijímat a vypouštět vodu. Je nutné, aby přívodní a odčerpávací hadice nebyly přehnuté, zmáčknuté nebo rozbité, když spotřebič stěhujete na místo po instalaci nebo čištění.
- Vaše pračka by měla pokračovat v provozu v případě výpadku elektrické energie. Po obnovení přívodu energie pračka neobnoví svůj program. Chcete-li zrušit program, můžete přepnout tlačítko volby programu do libovolné polohy kromě aktuálního programu. (viz Ukončení programu stornováním)
- Při přijetí může být ve vaší pračce zbytková voda. Pochází z procesu kontroly kvality a nejde o závadu. Nemůže tím dojít k poškození vaší pračky.
- Některé problémy, které se mohou vyskytnout, mohou být způsobeny infrastrukturou. Stiskněte tlačítko „Start/Pauza/Storno“ na 3 sekundy pro stornování programu ve vaší pračce, než zavoláte autorizovaný servis.

## První použití

- První prací cyklus proveďte bez vložení prádla, jen s pracím práškem a na program „Bavlna 90°C“.
- Zajistěte, aby připojení studené a teplé vody bylo provedeno správně, když stroj instalujete.
- Pokud je aktuální pojistka nebo přerušovač obvodu méně než 16 ampérů, požádejte kvalifikovaného elektrikáře o nainstalování nejméně 16-ampérové pojistky nebo přerušovače obvodu.
- Při používání s transformátorem nebo bez něj nezapomeňte na správné uzemnění provedené kvalifikovaným elektrikářem. Naše společnost nezodpovídá za škody vzniklé používáním přístroje na vedení bez uzemnění.
- Skladujte obaly mimo dosah dětí nebo je zlikvidujte podle příslušných odpadových směrnic.

## Určené použití

- Tento produkt byl vyroben pro domácí použití.
- Spotřebič lze používat jen na mytí a

oplachování látek s příslušným označením. Tento spotřebič by neměly používat osoby (včetně dětí) se sníženými fyzickým, smyslovými či duševními schopnostmi, s nedostatkem zkušeností a znalostí, pokud nemají dohled nebo pokyny týkající se používání spotřebiče, od osoby, jež zodpovídá za jejich bezpečí.

## Bezpečnostní pokyny

- Tento spotřebič musí být připojen k uzemněné zástrčce ochráněné pojistkou s vhodnou kapacitou.
- Přívodní a odčerpávací hadice musí být vždy pevně připevněné a v nepoškozeném stavu.
- Před spuštěním spotřebiče připojte pevně odčerpávací hadici k umyvadlu nebo vaně. Jinak hrozí riziko opaření vlivem vysokých teplot při praní!
- Nikdy neotevírejte vkladací dvířka a nevyjímejte filtr, když je voda v bubnu.
- Odpojte stroj, když jej nepoužíváte.
- Nikdy neumývejte zařízení proudem vody! Hrozí riziko zásahu elektrickým proudem!
- Nikdy se nedotýkejte zásuvky mokryma rukama. Nepoužívejte stroj, pokud je napájecí kabel nebo zástrčka poškozena.
- Závady, které nelze vyřešit pomocí informací v příručce pro uživatele:
- Vypněte pračku, odpojte ji ze sítě, zavřete vodní kohoutek a kontaktujte autorizovaný servis. Informace o likvidaci stroje vám poskytne místní prodejce nebo středisko sběru tuhých odpadů ve vaší obci.

## Pokud máte v domě děti...

- Udržujte děti mimo dosah stroje, když je v provozu. Nedovolte jim hrát si se strojem.
- Zavřete vkladací dvířka, když opouštíte místo, kde je sušička instalována.

## 2 Instalace

### Sejmutí výtuh obalů

Nakloňte stroj pro sejmutí výtuh obalů. Sejměte výtuhy obalů tak, že zatáhnete za stuhu.

### Odstranění přepravních pojistek

**!** Před použitím pračky je třeba odstranit přepravní pojistky.

1. Uvolněte všechny šrouby klíčem, dokud jimi nelze volně otáčet ("C")
2. Odstraňte přepravní bezpečnostní šrouby tak, že jimi jemně otočíte.
3. Nasadte kryty ((dodané v sáčku s Návodem k použití) do otvorů na zadním panelu. ("P")

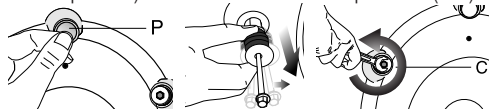

**i** Uschovejte přepravní bezpečnostní šrouby na bezpečném místě pro další použití, v případě možného přemístění..

**i** Nikdy nepřemísťujte spotřebič bez řádně upevněných bezpečnostních přepravních šroubů!

### Seřízení nožek

**!** Na uvolnění blokovacích matic nepoužívejte žádné nástroje. Jinak by se mohly poškodit.

1. Ručně povolte blokovací matice na nožkách.

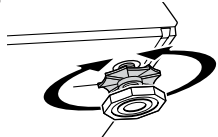

2. Upravujte jejich stav, dokud přístroj nebude ve vodorovné poloze.
3. Důležité upozornění: Po seřízení všechny blokovací matice znovu utáhněte.

### Připojení k přívodu vody.

Důležité upozornění:

- Tlak vody nezbytný pro použití stroje musí být 1-10 barů (0,1 – 1 MPa).
- Připojte zvláštní hadice dodávané s pračkou k přírodním ventilům pračky.

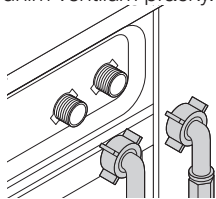

- Aby nedošlo k úniku vody v místě spojení, jsou k hadicím připojena těsnění (4 těsnění pro modely s dvojitým vstupem vody a 2 těsnění pro ostatní modely). Tato těsnění použijte na koncích hadice pro připevnění

ke kohoutku vody a k pračce. Rovný konec hadice s filtrem musí být připevněn ke kohoutku a konec s loktem připojen k pračce. Pevně utáhněte matice hadice rukou; na matice nikdy nepoužívejte klíče.

- Modely s jediným přívodem vody nepřipojujte ke kohoutku s horkou vodou.

Při vrácení spotřebiče na místo po údržbě nebo čištění dávejte pozor, abyste nepřekroutili, nezmačkli nebo nezablokovali hadice.

### Připojení k odpadu

Hadici pro odpadní vodu lze připevnit k okraji vany nebo umyvadla. Odpadovou hadici pevně upevněte k odpadu, aby nemohla vypadnout z krytu.

Důležité upozornění:

- Konec odpadové hadice přímo připojte k odpadu nebo do vany.
- Hadici připevněte do výšky nejméně 40 cm a nejvýše 100 cm.
- Pokud je hadice zvednutá poté, co ležela na zemi nebo v její blízkosti (méně než 40 cm nad zemí), je odčerpání vody ztíženo a prádlo může být při vyjímání z pračky mokré.

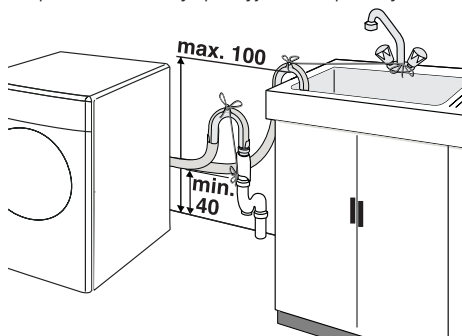

- Hadici zatlačte do odpadu nejméně 15 cm. Pokud je příliš dlouhá, můžete ji zkrátit.
- Maximální délka spojených hadic nesmí přesahovat 3,2 m.

### Elektrické zapojení

Připojte spotřebič k uzemněné zástrčce ochráněné pojistkou s vhodnou kapacitou.

Důležité upozornění:

- Připojení by mělo splňovat místní předpisy.
- Napětí a povolená ochrana pojistek jsou uvedeny v oddíle "Technické parametry".
- Stanovené napětí musí být shodné s napětím ve vaší síti.
- Připojení přes prodlužovací kabely nebo



rozdvíjky se nedoporučuje.

 Poškozený napájecí kabel musí vyměnit kvalifikovaný elektrikář.

 Spotřebič nesmíte používat, dokud není důkladně opraven! Hrozí riziko zásahu elektrickým proudem!

### 3 Počáteční přípravy na praní

#### Příprava oděvů k praní

Předměty s kovovými částmi, jako jsou podprsenky, spony pásků a kovové knoflíky, mohou poškodit pračku. Kovové části odstraňte nebo umístěte předměty do sáčku, povlaku na polštář nebo podobné pomůcky.

- Prádlo rozřídíte podle typu látky, barvy a stupně zašpinění a povolené teploty vody. Vždy dodržujte pokyny uvedené na štítcích oděvů.
- Malé oděvy jako dětské ponožky a nylonové punčochy vkládejte vždy do pracího sáčku, povlaku na polštář nebo podobné pomůcky. Předejdete tím také ztrátě oděvů.
- Oděvy označené jako "Ize prát v pračce" nebo "perte v ruce" perte jen s využitím vhodného programu.
- Neperte barevné a bílé prádlo společně. Nové, tmavé bavlněné oděvy mohou pouštět barvu. Perte je odděleně.
- Používejte jen barviva/měníče barev a odstraňovače vodního kamene vhodné pro pračky. Vždy postupujte podle pokynů na obalu.
- Kalhoty a jemné oděvy perte obrácené naruby.

#### Správná maximální zátěž

 Dodržuje prosím pokyny v "Tabulce pro výběr programu". Při přetížení pračky dojde ke snížení účinnosti praní.

#### Vkládací dvířka

Dvířka se zamknou během programu a rozsvítí se symbol zamčených dvířek. Dvířka lze otevřít, jakmile symbol zhasne.

#### Prací prášky a aviváže

##### Příhrádka na prací prášek

Příhrádka na prací prášek se skládá ze tří částí: Příhrádka na prací prášek může mít dva druhy podle modelu vaší pračky.

- (I) pro předeprání
- (II) pro hlavní praní
- (III) sifon
- (☼) pro aviváž

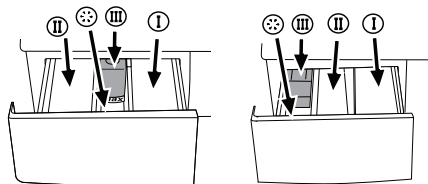

#### Množství prášku

Prací prášek a aviváž vložte před spuštěním pracího programu.

Nikdy neotevírejte příhrádku na prací prášek, když je program spuštěný!

Pokud použijete program bez předeprání, nevkládejte žádný prášek do prostoru pro předeprání (prostor č. I).

#### Množství prášku

Množství použitého pracího prášku závisí na množství prádla, stupni zašpinění a tvrdosti vody.

- Nepoužívejte množství přesahující hodnoty doporučené na obalu, aby nedocházelo k přílišnému pění, nedostatečnému vymáčkání, zbytečným výdajům a také k poškození životního prostředí.
- Nikdy nepřekračujte hodnotu (>max<); jinak bude aviváž zbytečně odplavena.
- Nepoužívejte tekuté prací prášky, pokud chcete prát s využitím funkce odloženého startu.

## 4 Volba programu a ovládání vašeho přístroje

### Kontrolní panel

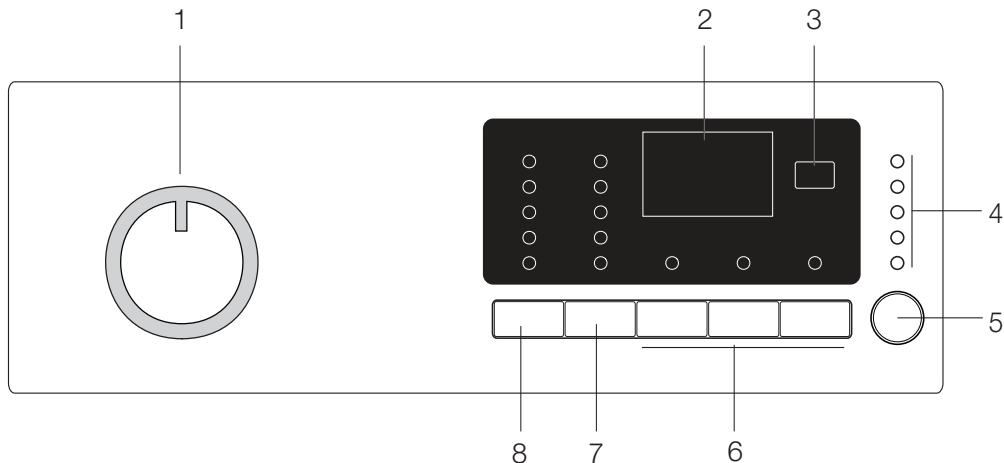

1 - Tlačítko volby programu (horní poloha zapnuto/vypnuto)

2 - Displej

3 - Tlačítko pro odložený start

4 - Ukazatel průběhu programu

5 - Tlačítko start/pauza

6 - Tlačítka pomocných funkcí

7 - Tlačítko nastavení rychlosti otáček

8 - Tlačítko nastavení teploty

### Zapínání sušičky

Zapojte pračku do sítě. Zcela otevřete kohoutek. Zkontrolujte, zda jsou hadice pevně připojeny. Vložte do spotřebiče prádlo. Přidejte prací prášek a aviváž. „Otočte tlačítko volby programu na požadovanou polohu programu.“

### Volba programu

Zvolte vhodný program z tabulky programů a následující tabulky teploty praní podle typu, množství a stupně ušpinění prádla.

90°C	Normálně znečištěná bílá bavlna a plátno (Např.: Ubrusy, ubrousky, ručníky, prostěradla)
60°C	Normálně ušpiněné, neblednoucí barevné prádlo, bavlna nebo syntetika (např.: košile, noční košile, pyžama) a lehce ušpiněné bílé prádlo (např.: spodní prádlo)
40°C-30°C chladné	Na jemné prádlo (např.: záclony), směsové oděvy včetně syntetiky a vlny.

Tlačítkem volby programu zvolte požadovaný program.

- i** Programy se omezují nejvyšší rychlostí máchání vhodnou pro daný konkrétní typ tkaniny.
- i** Při volbě programu prádlo rozřídíte podle typu látky, barvy a stupně zašpinění a povolené teploty vody.
- i** Vždy volte nejnižší požadovanou teplotu. Vyšší teplota vždy znamená vyšší spotřebu energie.
- i** Další podrobnosti o programech naleznete v oddíle „Tabulka volby programu“

### Hlavní programy

Podle typu textilu jsou dostupné následující hlavní programy.

#### • Bavlna

S tímto programem můžete prát své odolnější oděvy. Prádlo se vypere díky prudkým pracím pohybům během delšího pracího cyklu. Doporučuje se pro bavlněné předměty (jako prostěradla, sady povlečení, župany, spodní oděvy, atd.).

#### • Syntetika

S tímto programem můžete prát své méně odolné oděvy. Tento program používá lehčí

prací pohyby a kratší prací cyklus než program "Bavlna". Doporučuje se pro syntetické oděvy (košile, halenky, syntetické/bavlněné směšové oděvy, atd.). U záclon a krajk se doporučuje použít program "Syntetické 40" s předepírkou a funkci snadného žehlení.

#### • Vlna

Tímto programem můžete vyprat vlněné oděvy, které lze prát v pračce. Perte po zvolení správné teploty podle štítků na vašich oděvech. Doporučujeme používat vhodné prací prášky na vlnu.

### Další programy

Pro zvláštní případy jsou k dispozici i další programy

**i** Další programy se mohou lišit podle modelu vaší pračky.

#### • Bavlna Eco

Prádlo můžete vyprat pomocí programu na praní bavlny během delší doby, což zaručuje velmi dobrý výsledek praní

**i** Program Bavlna Economy spotřebuje méně energie než jiné programy na bavlnu.

#### • Babycare

Vyšší hygieny se dosahuje delší dobou ohřevu a dalším cyklem máchání. Doporučuje se pro dětské oděvy a oděvy pro alergieky.

#### • Ruční

S tímto programem můžete prát vlněné/jemné oděvy označené jako "nepřát v pračce" a pro něž je doporučeno ruční praní. Prádlo se vypere velmi jemnými pohyby bez poškození oděvů.

#### • Denní praní

Tento program se používá k rychlému vyprání menšího počtu lehce ušpiněných a neušpiněných bavlněných oděvů. Např.: župany, povlečení, sportovní oděvy, denní oděvy atd. použité jen jednou.

#### • Tmavé prádlo

Tento program používáte na praní tmavého prádla nebo barevného prádla, které nemá vyblednout. Tento program vypere vaše prádlo mírnými mechanickými pohyby a při nízké replotě. Doporučujeme používat tekutý prášek nebo přípravek na vlnu pro tmavě zbarvené prádlo.

#### • Mix 40

Tento program můžete použít na praní bavlny a syntetiky dohromady. Nemusíte je třídít.

### Zvláštní programy

Pro konkrétní aplikace můžete použít jakýkoli z následujících programů:

#### • Máchání

Tento program se používá, když chcete máchat nebo škrobit odděleně.

#### • Odstředování + Vypouštění

Tento program se používá pro další cyklus ždímání prádla nebo pro odčerpání vody v pračce.

Před volbou tohoto programu zvolte požadovanou rychlost otáček a stiskněte tlačítko "Start/Pauza". Pračka odčerpá vodu po vyždímání na nastavenou rychlost.

Pokud jen chcete odčerpat vodu bez ždímání prádla, zvolte program "Ždímat a odčerpat" a pak zvolte funkci bez ždímání tlačítkem volby rychlosti. Stiskněte tlačítko Start/Pauza.

**i** Pro jemné prádlo používejte nižší otáčky.

### Volba rychlosti ždímání

Kdykoli zvolíte nový program, zobrazí se na ukazateli rychlosti otáček maximální otáčky ždímání pro zvolení program.

Rychlost otáček snížíte tlačítkem "Ždímatí". Rychlost otáček se postupně snižuje. Použijte funkci bez ždímání, pokud chcete odčerpat vodu bez ždímání na konci programu.

Pokud nastavení ždímání obsahuje možnost pozastavení máchání:

Pokud nechcete vyjmout prádlo okamžitě po skončení cyklu, můžete použít funkci podržet máchání, abyste zabránili pomačkání vašich oděvů bez přítomnosti vody. Díky této funkci se vaše prádlo ponechá ve vodě z posledního máchání. Stiskněte tlačítko Start/Pauza po tomto procesu, pokud chcete vypustit vodu bez ždímání. Program se obnoví. Vaše pračka vypustí vodu a program se dokončí. Pokud chcete vyždímat prádlo, které jste nechali namočené ve vodě:

- Upravte rychlost ždímání.

- Stiskněte tlačítko Start/Pauza.

Program se obnoví. Vaše pračka vypustí vodu, vyždímá prádlo a program se dokončí.

## Tabulka volby programů a spotřeby

CZ							Pomocní funkce							
Program		Max. zátěž (kg)	Trvání programu (-min)	Spotřeba vody (l)	Spotřeba energie (kWh)	Rychlost otáčení	Předpírka	Rychlé praní	Extra máchání	Bez mačkáni	Stop ve vodě	Namáčení	PET program	Teplota
Bavlna	90	5	147	66	2.25	max	•	•	•	•	•	•	•	Chlad-90
Bavlna	60	5	118	66	1.45	max	•	•	•	•	•	•	•	Chlad-90
Bavlna	40	5	98	66	0.85	max	•	•	•	•	•	•	•	Chlad-90
Bavlna Eco	60**	5	151	47	0.85	max	•	•	•	•	•	•	•	40-60
Denní praní	90	5	88	55	1.9	max***			•		•			Chlad-90
Denní praní	60	5	58	55	1	max***			•		•			Chlad-90
Denní praní	30	5	28	55	0.2	max***			•		•			Chlad-90
Tmavé prádlo	40	2.5	107	58	0.45	800			*		•			Chlad-40
Mix40	40	3	115	45	0.5	800	•	•	•	•	•	•	•	Chlad-40
Ruční	30	1	43	30	0.15	600								Chlad-30
Vlna	40	1.5	60	40	0.3	600			•		•			Chlad-40
Babycare	90	5	165	85	1.9	max	•		*		•	•		30-90
Syntetika	60	2.5	116	45	0.9	800	•	•	•	•	•	•	•	Chlad-60
Syntetika	40	2.5	106	45	0.42	800	•	•	•	•	•	•	•	Chlad-60

• : Lze zvolit

\* : Automaticky zvoleno, nelze zrušit.

\*\* : Energeticky program (EN 60456)

\*\*\* : Pokud je maximální počet otáček vaší pračky nižší, je možno volit až po maximální rychlost ždímání.

**i** Spotřeba vody a energie se může lišit od údajů v tabulce podle tlaku vody, tvrdosti a teploty vody, teploty okolí, typu a množství prádla, volby pomocných funkcí a rychlosti ždímání a výkyvů v přívodním napětí.

**i** Délka trvání programu se zobrazí na displeji stroje podle vašeho výběru. Je normální, že se objeví malé rozdíly mezi zobrazovaným časem na displeji a skutečnou délkou praní, a to z výše uvedených důvodů.

**i** Pomocné funkce v tabulce se mohou lišit podle modelu vaší pračky.

## Pomocné funkce

### Tlačítka pro volbu pomocných funkcí

Před spuštěním programu zvolte požadované pomocné funkce. Můžete zvolit pomocné funkce, které jsou vhodné pro běžící program, aniž byste stiskli tlačítko Start/Pauza. Chcete-li zvolit nebo zrušit pomocné funkce, stroj musí být v libovolné předchozí fázi kromě pomocné funkce, kterou chcete zvolit nebo zrušit. Pokud pomocnou funkci nelze zvolit nebo zrušit, kontrolka příslušné pomocné funkce třikrát blikne jako upozornění uživatele.

**i** Některé kombinace nelze zvolit současně. Např.: Předepírka a rychlé praní. Kontrolka zvolené pomocné funkce se rozsvítí.

### Volba pomocné funkce

Pokud zvolíte pomocnou funkci, která by neměla být volena společně s předem zvolenou funkcí, první zvolená funkce se stornuje a poslední pomocná funkce zůstane aktivní.

Např.: Pokud chcete nejprve zvolit předepírku a pak rychlé praní, předepírka se stornuje a rychlé praní zůstane aktivní.

Pomocnou funkci neslučitelnou s programem nelze zvolit. (viz "Tabulka volby programu")

**i** Tlačítka pomocných funkcí se mohou lišit podle modelu vaší pračky.

#### • Předpírka

Předepírání je vhodné pro silně ušpiněné prádlo. Bez předepírání šetříte energii, vodu, prací prášek a čas. Předepírání bez pracího prášku se doporučuje pro krajky a záclony.

#### • Rychlé praní

Tuto funkci lze využít na programy pro „Bavlnu“ a „Syntetické látky“. Snižuje dobu praní pro lehce ušpiněné prádlo i počet máchání.

**i** Doporučená kapacita je polovina maximální kapacity pro zvolený program.

#### • Extra máchání

Tato funkce umožňuje vašemu zařízení provést další máchání kromě toho, které již proběhlo po hlavním praní. Riziko vlivu zbytků pracího prášku na prádlo se tak u citlivých pokožek (děti, alergici, apod.) snižuje.

#### • Bez mačkání

Díky této funkci se snižuje pohyby bubnu, čímž se předejde pomačkání prádla, snižuje se otáčky ždímání. Praní navíc proběhne s vyšším množstvím vody.

#### • Stop ve vodě

Pokud nechcete vyjmout prádlo okamžitě po skončení programu, můžete použít funkci podržet máchání a ponechat prádlo ve vodě po posledním máchání, abyste zabránili pomačkání vašich oděvů bez přítomnosti vody. Stiskněte tlačítko Start/Pauza po tomto procesu, pokud chcete vypustit vodu bez ždímání. Program se obnoví. Vaše pračka vypustí vodu a program se dokončí.

Pokud chcete vyždímat prádlo, které jste nechali namočené ve vodě:

- Upravte rychlost ždímání.

- Stiskněte tlačítko Start/Pauza

Program se obnoví. Vaše pračka vypustí vodu, vyždímá prádlo a program se dokončí.

V případě, že zvolíte pomocnou funkci pro namáčení, prádlo zůstane ve vodě s práškem, než se začne proces praní. Skvrny, které pronikly do látky, pak lze snadněji odstranit.

#### • Namáčení

V případě, že zvolíte pomocnou funkci pro namáčení, prádlo zůstane ve vodě s práškem, než se začne proces praní. Skvrny, které pronikly do látky, pak lze snadněji odstranit.

#### • PET program

Touto funkcí můžete odstranit zvířecí chlupy, které vám ulpí a šatech.

Když zvolíte tuto funkci, vaše pračka přidá předepírku a extra máchání k normálnímu cyklu. Tím dojde k účinnějšímu odstranění zvířecích chlupů díky praní s větším množstvím vody (30%).

**!** Nídy neperte zvířata v pračce.

## Zobrazení času

Na displeji se zobrazuje doba zbývající pro dokončení programu, zatímco program běží. Čas se zobrazuje v hodinách a minutách jako "01:30".

### Odložený start

S pomocí funkce "Odložený start" můžete oddálit spuštění programu až o 19 hodin. Odložený start lze nastavit po hodinových krocích.

**i** Když nastavujete odložení času, nepoužívejte tekutý prací prášek! Hrozí riziko pošpinění oděvů.

1. Otevřete vkladací dvířka, vložte dovnitř prádlo a naplňte přihrádku pro prací prášek.
2. Zvolte program praní, teplotu, rychlost otáček a podle potřeby pomocné funkce.
3. Stiskněte tlačítko "Odložení start" pro nastavení požadovaného času.
4. Stiskněte tlačítko Start/Pauza. Odložení start pak začne odpočítávání. Zobrazí se nastavený čas odloženého startu. Symbol " \_ " zobrazený u odloženého startu začne blikat nahore a dole.

**i** Během odpočítávání lze vložit další prádlo.  
5. Délka zvoleného programu se zobrazuje na konci procesu odpočítávání. Symbol " \_ " zmizí a zvolený program se spustí.

### Změna doby pro odložený start

Pokud chcete změnit čas během odpočítávání:

1. Stiskněte tlačítko odloženého startu. Kdykoli stisknete tlačítko, čas se zvýší v krocích po 1 hodině.
2. Pokud si přejete zkrátit čas odloženého startu, dále stiskněte tlačítko odloženého

startu, dokud se na displeji nezobrazí požadovaná hodnota.

### **Stornování odloženého startu**

Pokud chcete stornovat odpočítávání zpožděného startu a spustit program:

1. Nastavte odložený čas na nulu nebo otočte tlačítko volby programu na libovolný program. Tím zrušíte odložený start. Trvale bliká kontrolka "  " (Konec/Storno). Pak zvolte program, který chcete spustit.
2. Stiskněte tlačítko "Start/Pauza", program se spustí.

### **Spuštění programu**

1. Stiskněte tlačítko "Start/Pauza", program se spustí.
2. Po spuštění programu se rozsvítí kontrolka pro sledování programu.

 Pokud se nespustí žádný program nebo nestisknete žádné tlačítko do 1 minuty během procesu volby programu, zařízení se přepne do "Pohotovostního" režimu a sníží se hladina osvětlení, teploty, rychlosti a ukazatele dveří. Další kontrolky a světla zhasnou. V případě, že otočíte tlačítko volby programu nebo stisknete libovolné tlačítko, kontrolky a světla se rozsvítí.

### **Postup programu**

Postup probíhajícího programu se zobrazuje pomocí ukazatele postupu programu. Na začátku každého programového kroku se rozsvítí příslušná kontrolka a světlo dokončeného kroku zhasne.

Můžete změnit pomocné funkce, rychlost a teplotu bez zastavování programu, zatímco je program v chodu. Změna však musí být slučitelná s tím krokem programu, v němž se zařízení právě nachází. Pokud změna není slučitelná, příslušné kontrolky třikrát bliknou.

 Pokud pračka neždímá, program může být v režimu zastavení máchání nebo se spustil systém automatické korekce ždímání kvůli přílišnému nevyváženému rozložení prádla v pračce.

### **Změna volby po spuštění programu Přepnutí pračky do pohotovostního režimu**

Stiskem tlačítka "Start/Pauza" přepnete stroj do režimu pauzy, zatímco je program spuštěný. Kontrolka kroku, v němž se zařízení právě nachází, začne blikat na ukazateli programu, což znamená, že stroj byl přepnut do režimu pauzy. Když je možné otevřít dveře, kontrolka "Dveře" se také rozsvítí kromě kontrolky kroku programu. Pokud nejsou splněny podmínky nutné k otevření dveří, kontrolka "Dveře" zůstane zhasnutá.

### **Změna rychlosti a teploty pro pomocné funkce**

Pomocné funkce lze zrušit nebo zvolit, rychlost ždímání a teplotu lze změnit podle toho, v jakém kroku program je. Pokud změnu nelze provést, příslušné světlo třikrát blikne.

### **Přidávání/odebírání prádla v režimu pauzy**

Pokud kontrolka "Dveře" bliká, zatímco je zařízení v režimu pauzy, znamená to, že podmínky (nízká hladina vody, atd.) nutné pro otevření dveří byly splněny a začalo období cca 1 až 2 minut pro otevření dveří. Kontrolka "Dveře" bude svítit, když jsou dveře odemčené. Dveře lze otevřít pro vložení či vyjmutí prádla po této době. Pokud přední dveře nelze otevřít z bezpečnostních důvodů po přepnutí zařízení do režimu pauzy stiskem tlačítka "Start/Pauza", kontrolka "Dveře" zůstane zhasnutá. Kontrolka sledování příslušného programu, z něhož bylo zařízení přepnut do režimu "Pauzy", bude blikat.

### **Zámek dveří**

Dvířka lze otevřít, jakmile kontrolka "Dveře" přestane blikat a rozsvítí se trvale.

### **Dětský zámek**

Spotřebič ochráníte před dětmi pomocí dětského zámku. V tomto případě nelze provést žádnou změnu v probíhajícím programu.

 Pokud tlačítko volby programu otočíte, zatímco je aktivní dětský zámek, zobrazí se "Con". V tomto případě není možné jakkoli měnit teplotu, rychlost a pomocné funkce, které již byly zvoleny pro dané programy.

 Pokud otočíte tlačítko volby programu do polohy "Zapnout/Vypnout" a pak se zvolí jiný program, zatímco běží program, předchozí spuštěný program obnoví činnost.

Zařízení se přepne na dětský zámek stiskem 1. a 2. pomocné funkce na 3 sekundy. Když blikají světla tlačítek pomocných funkcí 1 a 2, během 3 sekund stisknete a přidržte a symboly C03, C02 a C01 se zobrazí. Značka "Con" se zobrazí na znamení aktivovaného dětského zámku. Stejná značka se objeví na obrazovce, jakmile stisknete jakékoli tlačítko nebo když otočíte tlačítko volby programu, zatímco je zařízení v dětském režimu. Světla na tlačítkách pomocných funkcí 1 a 2 třikrát bliknou a navádějí na způsob ukončení režimu dětského zámku.

Vypnutí dětského zámku:

- a) Stiskněte tlačítka pomocných funkcí 1 a 2 na 3 sekundy, zatímco běží libovolný program. Když blikají tlačítka pomocné funkce 1 a 2 během třsekundového procesu stisknutí a přidržení, zobrazí se značky C03, C02 a C01. Značka "COF" se zobrazí na znamení deaktivovaného dětského zámku.
- b) Kromě tohoto postupu můžete dětský zámek vypnout i otočením tlačítka volby programu do polohy "Zapnout/Vypnout" a volbou jiného programu, když žádný program neběží. Dětský zámek se vypne v případě výpadku elektřiny nebo odpojení stroje. Dětský zámek deaktivujete stiskem tlačítek pro 1. a 2. pomocnou funkci na 3 s.

## Ukončení programu stornováním

Když zvolíte jiný program namísto spuštěného programu tak, že otočíte tlačítko volby programu, zruší se předchozí program. Kontrolka "End/Cancel" (Konec/Storno) bliká trvale, což znamená, že program je stornován. Pokud jsou splněny podmínky pro otevření dveří během stornování (vhodnost hladiny vody, atd.), kontrolka "Dveře" bude blikat asi 1-2 minuty. Když kontrolka "Dveře" trvale svítí po 1 až 2 minutách, znamená to, že lze otevřít dveře.

## "Pohotovostní" režim

"Pohotovostní" režim umožní úsporu energie, když zařízení nepracuje. Nepotřebné kontrolky a světla v tomto režimu nesvítí. Tím dojde k maximální úspoře energie.

## 5 Údržba a čištění

### Příhrádka na prací prášek

Odstraňte zbytky prášku nahromaděné v příhrádce. Postupujte takto:

1. Stiskněte tečkované místo na sifonu v prostoru pro aviváž a tahejte k sobě, dokud příhrádku nevysunete z pračky.

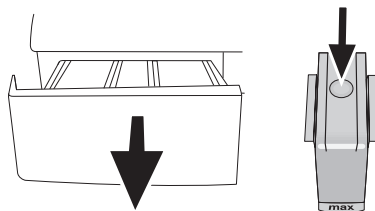

- i** Pokud se v prostoru pro aviváž začne hromadit více než normální množství směsice vody a aviváže, je nutné sifon vyčistit.
2. Umyjte příhrádku a sifon dostatečným množstvím vlažné vody v umyvadle.
  3. Vraťte příhrádku zpět na místo. Zkontrolujte, zda je sifon v původní pozici.

### Filtry přívodu vody

Na konci každého vstupního ventilu na zadní straně stroje je filtr stejně jako na konci každé přívodní hadice v místě připojení ke kohoutku. Tyto filtry brání ve vstupu cizích předmětů a nečistoty z vody do pračky. Pokud se filtry zanesou, je třeba je vyčistit.

- Zavřete kohoutky.

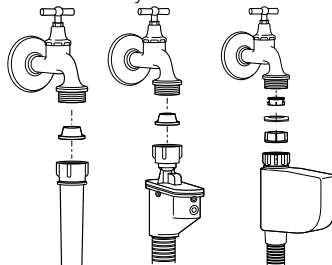

- Odstraňte matice z přívodních hadic a vyčistěte povrch filtrů na vstupních ventilech pomocí vhodného kartáče.
- Když jsou filtry hodně špinavé, můžete je vytáhnout kleštěmi a vyčistit.
- Vyjměte filtry na plochem konci přívodních hadic společně s těsněním a vyčistěte je důkladně pod tekoucí vodou.
- Vraťte těsnění a filtry opatrně zpět na místa a utáhněte matice hadic rukou.

## Odčerpání zbytkové vody a čištění filtru čerpadla

Tento výrobek je vybaven systémem filtrů, který zajišťuje výstup čistější vody, čímž se prodlužuje životnost čerpadla tím, že pevné předměty, jako jsou knoflíky, mince a látky nemohou ucpat turbínu čerpadla během vypouštění vody.

- Pokud vaše pračka neodčerpává vodu, může být ucpán filtr čerpadla. Je třeba jej čistit každé 2 roky nebo při každém ucpání. Před čištěním filtru čerpadla je nutné odčerpát vodu.

Vodu může být nutné zcela odčerpát i v následujících případech:

- Před přepravou stroje (např. při stěhování)
- Hrozí-li riziko zamrznutí

Pro vyčištění špinavého filtru a odčerpání vody:

1- Odpojte pračku ze sítě.

 V pračce může být voda o teplotě až 90°C. Filtr tedy čistěte až poté, co se voda uvnitř ochladí, aby nedošlo k opaření.

2- Otevřete víko filtru. Víko filtru mohou tvořit jedna až dvě části podle modelu pračky.

Tvoří-li je dvě části, stiskněte výstupek na víku filtru dolů a vytáhněte část k sobě.

Pokud je z jednoho kusu, přidržte je za obě strany a otevřete je tak, že je vytáhněte ven.

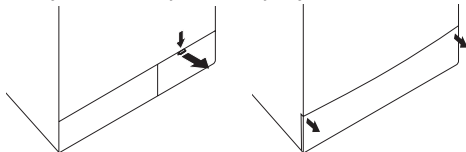

3- U některých modelů se dodává nouzová odčerpávací hadice. Ostatní jsou dodávány bez této položky.

Pokud je váš produkt dodáván s nouzovou odčerpávací hadicí, postupujte podle popisu na obrázku níže :

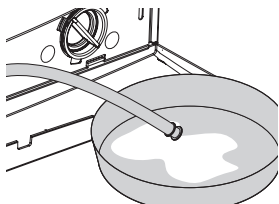

- Vytáhněte výstupní hadici čerpadla z pouzdra.
- Postavte velkou nádobu na konec hadice. Odčerpejte vodu do nádoby tak, že vytáhněte zátku na konci hadice. Pokud je množství vody k odčerpání větší než objem nádoby, vraťte zpět zátku, vylijte vodu z nádoby a pak proces odčerpávání zopakujte.

- Po skončení procesu odčerpávání vraťte zátku na konec hadice a vraťte ji zpět na místo.

Pokud váš produkt není dodáván s nouzovou odčerpávací hadicí, postupujte podle popisu na obrázku níže :

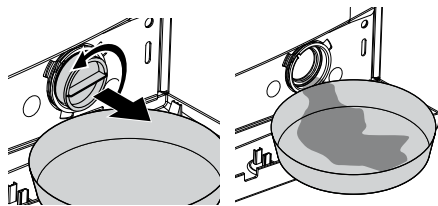

- Umístěte velkou nádobu před filtr, abyste do ní zachytili vodu vytékající z filtru.
- Povolte filtr čerpadla (doleva), dokud voda nezačne vytékat. Nasměrujte vytékající vodu do nádoby umístěné před filtrem. Rozlitou vodu můžete zachytit pomocí hadru.
- Pokud již nezbývá žádná voda, otáčejte filtrem čerpadla, až jej zcela uvolníte a lze jej vyjmout.
- Vyčistěte zbytek uvnitř filtru i látky kolem turbíny, pokud tam nějaké jsou.
- Pokud je váš výrobek vybaven funkcí vodního stříku, nezapomeňte vrátit filtr na místo v čerpadle. Nikdy netlačte filtr silou zpět na místo. Vraťte filtr na místo; jinak by mohla voda unikat víčkem filtru.

4- Zavřete víko filtru.

Zavřete dvoudílné víko filtru pračky tak, že zatlačíte na výstupek na něm.

Zavřete jednodílné víko filtru pračky tak, že umístíte výstupky vespod na místo a zatlačíte na horní část.



## 6 Návrhy řešení problémů

Příčina	Vysvětlení/návrh
Program nelze spustit nebo zvolit.	
<ul style="list-style-type: none"> <li>• Pračka se mohla přepnout do režimu vlastní obrany vlivem závady infrastruktury (například napětí, tlak vody, atd.).</li> </ul>	<ul style="list-style-type: none"> <li>• Opravte pračku stiskem tlačítka “Start/Pauza/Storno” na 3 vteřiny. (viz Stornování programu)</li> </ul>
Ze spodní části pračky vytéká voda.	
<ul style="list-style-type: none"> <li>• Mohlo dojít k závadě na hadicích nebo vodním čerpadle.</li> </ul>	<ul style="list-style-type: none"> <li>• Ujistěte se, že těsnění přívodních hadic je řádně upevněno.</li> <li>• Pevně připevněte odčerpávací hadici ke kohoutku.</li> <li>• Ujistěte se, že je filtr čerpadla zcela zavřený.</li> </ul>
Stroj se zastaví krátce po spuštění programu.	
<ul style="list-style-type: none"> <li>• Stroj se může dočasně zastavit kvůli nízkému napětí.</li> </ul>	<ul style="list-style-type: none"> <li>• Jakmile se napětí vrátí na normální úroveň, začne znovu pracovat.</li> </ul>
Pračka trvale ždímá. Neodpočítává se zbývající čas. (Pro modely s displejem)	
<ul style="list-style-type: none"> <li>• V pračce může být nevyváženě vložené prádlo.</li> </ul>	<ul style="list-style-type: none"> <li>• Možná se aktivoval systém automatické korekce ždímání vlivem nerovnoměrného rozložení prádla v bubnu.</li> <li>• Prádlo v bubnu se mohlo zamotat (smotané prádlo ve vaku). Prádlo znovu rozložte a opakujte ždímání.</li> <li>• Neždímá se, když prádlo není rovnoměrně rozloženo v bubnu, brání se tím poškození stroje a jeho okolí.</li> </ul>
Pračka trvale pere. Neodpočítává se zbývající čas. (Pro modely s displejem)	
<ul style="list-style-type: none"> <li>• V případě pozastaveného odpočítávání při nabírání vody:</li> <li>• Časovač neodpočítává, pokud není pračka naplněna správným množstvím vody.</li> </ul>	<ul style="list-style-type: none"> <li>• Pračka vyčkává na dostatečné množství vody, aby se předešlo nesprávným výsledkům praní vlivem nedostatečného množství vody. Pak začne odpočítávání.</li> </ul>
<ul style="list-style-type: none"> <li>• V případě pozastaveného odpočítávání ve fázi zahřívání:</li> <li>• Čas se neodpočítává, dokud není dosažena zvolená teplota pro program.</li> </ul>	
<ul style="list-style-type: none"> <li>• V případě pozastaveného odpočítávání ve fázi ždímání:</li> <li>• V pračce může být nevyváženě vložené prádlo.</li> </ul>	<ul style="list-style-type: none"> <li>• Možná se aktivoval systém automatické korekce ždímání vlivem nerovnoměrného rozložení prádla v bubnu.</li> <li>• Prádlo v bubnu se mohlo zamotat (smotané prádlo ve vaku). Prádlo znovu rozložte a opakujte ždímání.</li> <li>• Neždímá se, když prádlo není rovnoměrně rozloženo v bubnu, brání se tím poškození stroje a jeho okolí.</li> </ul>
Ze zásuvky na čisticí prostředek vytéká pěna	
<ul style="list-style-type: none"> <li>• Použili jste příliš mnoho čisticího prostředku.</li> </ul>	<ul style="list-style-type: none"> <li>• Namíchejte 1 lžičku aviváže a 1/2 litru vody a nalijte ji do zásuvky na hlavní praní v zásuvce na čisticí prostředek.</li> </ul>

## 7 Parametry

Modely	WMB 51031 CS PT	WMB 51231 CS PT
Maximální kapacita suchého prádla (kg)	5	5
Výška (cm)	84	84
Šířka (cm)	60	60
Hloubka (cm)	45	45
Vlastní hmotnost (±4 kg)	60	62
Napětí/frekvence (V/Hz)	230 V / 50Hz	230 V / 50Hz
Intenzita (A)	10	10
Celkový příkon (W)	2200	2200
Cyklus odstředování (max. ot./min)	1000	1200

Parametry tohoto spotřebiče se mohou změnit bez upozornění vlivem zvyšování kvality výrobku. Obrazy v této příručce jsou schematické a nemusí odpovídat přesně vašemu výrobku.

Hodnoty uvedené na štítcích pračky nebo v dokumentaci jsou získávány v laboratorních podmínkách podle příslušných norem. Hodnoty se mohou lišit podle provozních a okolních podmínek spotřebiče.



Obalový materiál spotřebiče je recyklovatelný. Napomozte jej recyklovat a ochraňte životní prostředí jeho předáním do městských center určených pro tento účel.

Váš spotřebič také obsahuje velké množství recyklovatelného materiálu. Je označen touto etiketou, jež znamená, že použité spotřebiče by se neměly směšovat s ostatním odpadem. Recyklace spotřebičů organizovaná vašim výrobcem bude tak provedena v souladu s Evropskou směrnicí 2002/96/EC o Likvidaci elektrického a elektronického vybavení. Kontaktujte městský úřad nebo prodejce kvůli nejbližším bodům recyklace u vašeho bydliště.

Děkujeme za váš příspěvek k ochraně životního prostředí.

Tmavé prádlo	Tmavé prádlo	Syntetické	Bavlna	Předepírání	Hlavní prání	Máchání	Praní	Ždímání	Jemné	Odstranění zvířecích chlupů
Odčerpání	Bez mačkání	Deka	Dětský zámek	Ruční prání	Dětské	Bavlna Eco	Vlna	expres 14 Super krátký expres	Denní	
Denní expres	Podržet máchání	Start / Pauza	Bez ždímání	Rychlé prání	Hotovo	Chlad	Teplota	Čištění bubny	Spodní prádlo	
Smišené 40	Super 40	Extra máchání	Osvěžit	Košile	Džiny	Sport	Odloužený start	Intenzivní	Fashion care	



# 1 Upozornenia

## Všeobecná bezpečnosť

- Sušičku nikdy nedávajte na podlahu zakrytú kobercom. Ináč, nedostatok prúdenia vzduchu spod sušičky môže spôsobiť prehriatie elektrických súčiastok. Môže to spôsobiť problémy s vašou sušičkou.
- Ak je elektrický kábel alebo elektrická zástrčka poškodená, musíte zavolať autorizovaný servis, aby to opravil.
- Hadicu na odvod vody umiestnite bezpečne do miesta určeného na vypúšťanie, aby sa zabránilo akémukoľvek vytekaniu vody a umožnilo práčke napúšťať a vypúšťať vodu podľa potreby. Je veľmi dôležité, aby hadice na prívod a odvod vody neboli ohnuté, pritlačené alebo porušené, keď sa spotrebič zasúva na miesto potom, ako bol nainštalovaný alebo vyčistený.
- Vaša práčka je navrhnutá tak, aby pokračovala v prevádzke aj v prípade výpadku elektriny. Keď sa prívod energie obnoví, program nebude opakovať. Ak chcete zrušiť program, môžete gombík voľby programu prepnúť do ľubovoľnej inej polohy ako je aktuálny program. (pozrite, Ukončenie programu pomocou zrušenia)
- Keď práčku obdržíte, môže v nej byť trochu vody. Tá je z procesu kontroly kvality a je to bežné. Pre vašu práčku to nie je škodlivé.
- Niektoré problémy, na ktoré narazíte môžu byť spôsobené infraštruktúrou. Stlačte tlačidlo „Spustenie/Pozastavenie/Zrušenie“ na 3 sekundy, aby sa zrušil program nastavený vo vašej práčke skôr, ako zavoláte autorizovaný servis.

## Prvé použitie

- Prvý pranie uskutočnite bez naplnenia práčky a pracieho prostriedku na programe nižšom ako „Bavlnené tkaniny 90°C“.
- Pri inštalácii práčky zaistite, aby boli pripojenia na studenú a teplú vodu vykonané správne.
- Ak má poistka alebo prerušovač menej ako 16 ampérov, zavolajte si prosím kompetentného elektrikára, aby nainštaloval 16 ampérovú poistku alebo prerušovač.
- Či používate alebo nepoužívate transformátor, nezanedbajte to, aby vám inštaláciu uzemnenia previedol kompetentný elektrikár. Naša spoločnosť nebude zodpovedná za žiadne poškodenie, ktoré môže vzniknúť, pokiaľ sa sušička používa s káblom bez uzemnenia.
- Obalové materiály udržiavajte mimo dosah detí alebo ich odstráňte roztriedením na základe smerníc o odpade.

## Zamýšľané použitie

- Tento produkt bol navrhnutý pre domáce použitie.
- Spotrebič je možné použiť len na pranie a pláchanie textílií, ktoré sú adekvátne označené.

## Bezpečnostné pokyny

- Spotrebič musí byť zapojený do uzemnenej zásuvky chránenej poistkou s primeranou kapacitou.
- Hadice na prívod a odvod vody musia byť vždy bezpečne pripevnené a zostať v neporušenom stave.
- Pred spustením práčky bezpečne upevnite hadicu na vypustenie vody na umývadlo alebo na vaňu. Kvôli vysokým teplotám prania môže vzniknúť riziko obarena sa!
- Pokiaľ je v bubne ešte voda, nikdy neotvárajte vstupné dverka alebo neodstraňujte filter.
- Ak sušičku nepoužívate, odpojte ju zo siete.
- Spotrebič nikdy neumývajte hadicou s vodou! Existuje tu nebezpečenstvo úrazu elektrickým prúdom!
- Zástrčky sa nikdy nedotýkajte mokrými rukami. Ak je sieťový kábel alebo zástrčka poškodená, sušičku neuvádzajte do chodu.
- Pri poruchách, ktoré nie je možné vyriešiť pomocou informácií v návode na obsluhu:
- Práčku vypnite, odpojte ju, zatvorte vodovodný kohútik a kontaktujte zákaznícke servisné centrum. Môžete sa obrátiť na vášho miestneho zástupcu alebo na zberné miesto pevného odpadu vo vašej samospráve, aby ste sa dozvedeli, ako vašu sušičku odstrániť.

## Ak sa vo vašom dome nachádzajú deti...

- Pokiaľ je sušička v chode, udržiavajte deti mimo nej. Nedovoľte im manipulovať so sušičkou.
- Keď odchádzate z miesta, kde sa nachádza sušička, zatvorte vstupné dverka.

## 2 Inštalácia

### Odstránenie obalovej výstuže

Nakloňte práčku, aby ste odstránili obalovú výstuž. Obalovú výstuž odstráňte ťahaním pásky.

### Otvorenie prepravných uzáverov

**!** Prepravné bezpečnostné skrutky musia byť pred prevádzkou práčky odstránené! Ináč sa práčka poškodí!

1. Skrutkovačom uvoľňujte všetky skrutky, pokiaľ sa neotáčajú voľne („C“)
2. Jemným otáčaním demontujte prepravné bezpečnostné skrutky.
3. Umiestnite kryty (dodané vo vrecku s Návodom na obsluhu) do otvorov na zadnom paneli. („P“)



**i** Prepravné bezpečnostné skrutky uskladnite na bezpečnom mieste pre opätovné použitie, keď budete potrebovať v budúcnosti práčku opäť presunúť.

**i** Spotrebič nikdy nepremiestňujte bez náležite pripevnených prepravných bezpečnostných skrutiek na svojom mieste!

### Nastavenie nožičiek

**!** Na uvoľnenie poistných matíc nepoužívajte žiadne nástroje. Ináč sa môžu poškodiť.

1. Manuálne (rukou) uvoľníte poistné matice na spodnej časti.

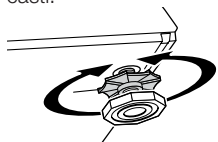

2. Nastavujte ich až pokiaľ práčka nestojí vodorovne a pevne.
3. Dôležité: Všetky poistné matice opäť dotiahnite.

### Pripojenie k prívodu vody.

Dôležité:

- Tlak prívodu vody potrebný na prevádzku práčky musí byť 1-10 barov (0,1 - 1 MPa).
- Pripojte špeciálne hadice dodané s práčkou k prívodným ventilom vody na práčke.

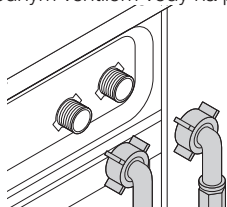

- Aby ste zabránili pretekaniu vody, ktoré sa môže objaviť v miestach spojov, k hadiciam sú priložené gumové tesnenia (4 tesnenia pre modely s dvojitým prívodom vody a 2 tesnenia na ostatné modely). Tieto tesnenia by mali byť použité na kohútiku a na koncoch

hadíc na pripojenie ku práčke. Rovný koniec hadice vybavený filtrom musí byť pripravený ku kohútiku a zahnutý koniec musí byť pripravený k práčke. Matice na hadici úplne dotiahnite rukou; na dotiahnutie matíc nikdy nepoužívajte kľúče.

- Modely s jedným prívodom vody by nemali byť pripojené ku kohútiku s horúcou vodou.

Pri návrate spotrebiča na svoje miesto po údržbe alebo čistení, pozornosť by sa mala venovať tomu, aby sa hadice neprehli, nepritlačili alebo nezablokovali.

### Pripojenie k odtoku vody

Hadicu na odtok vody je možné pripojiť k okraju umývadla alebo vane. Hadica na vypúšťanie vody by mala byť pevne pripevnená k odtoku, aby sa zo svojho miesta neuvolnila.

Dôležité:

- Koniec hadice na vypúšťanie vody musí byť pripojený priamo na odtok odpadovej vody alebo k umývadlu.
- Hadica by mala byť pripevnená vo výške najmenej 40 cm a najviac 100 cm.
- V prípade, že je hadica vyvýšená potom ako je položená na úrovni podlahy alebo blízko podlahy (menej ako 40 cm nad zemou), vypúšťanie vody sa stáva obťažnejším a vychádzajúca bielizeň môže byť mokrá.

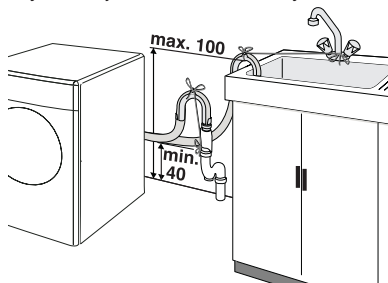

- Hadica by nemala byť vsunutá do kanalizácie viac ako 15 cm. Ak je príliš dlhá, môžete ju skrátiť.
- Maximálna dĺžka kombinovaných hadíc nesmie byť dlhšia ako 3,2 m.

### Pripojenie elektriny

Pripojte práčku do uzemnenej zásuvky chránenej poistkou s primeranou kapacitou.

Dôležité:

- Pripojenie by malo byť v súlade s platnými predpismi.
  - Napätie a prípustná ochrana poistky sú stanovené v časti „Technické údaje“.
  - Stanovené napätie musí byť rovnaké ako napätie elektrickej siete.
  - Pripojenie pomocou predlžovacích káblov alebo viacsobnej zásuvky by sa nemalo vykonávať.
- !** Poškodený elektrický kábel musí vymeniť kompetentný elektrikár.
- !** Spotrebič nie je možné uvádzať do chodu, pokiaľ nie je opravený! Existuje tu riziko zásahu elektrickým prúdom!

## 3 Začiatkové prípravy na pranie

### Príprava oblečenia na pranie

Kusy bielizne s kovovými súčasťami, ako sú napríklad podporenky, spony na opaskoch a kovové gombíky, práčku poškodia. Kovové súčasti odstráňte, alebo umiestnite tieto kusy do látkového vaku, obliečky na vankúš, alebo do niečoho podobného.

- Roztriedte bielizeň podľa typu látky, farby, stupňa znečistenia a prípustnej teploty vody. Vždy sledujte odporúčanie na odevných štítkoch.
- Umiestnite malé kúsky, ako sú detské ponožky a nylonové pančuchy, atď. do vaku na bielizeň, obliečky na vankúš alebo do niečoho podobného. Zároveň to vašu bielizeň ochráni pred stratením sa.
- Výrobky so štítkami „perte v práčke“ alebo „ručné pranie“ perte len na príslušných programoch.
- Neperte spoločne biele a farebné oblečenie. Z nových bavlnených tkanín tmavej farby sa môže uvoľňovať veľa farbiva. Perte ich oddelene.
- Používajte len farbivá/odfarbovače a odstraňovače vodného kameňa vhodné na pranie v práčke. Vždy dodržiavajte pokyny na obale.
- Nohavice a jemné oblečenie perte obrátené naruby.

### Prispôsobenie povoleného zaťaženia

**i** Dodržiavajte prosím informácie v „Tabuľke na výber programov“. Keď je práčka príliš zaťažená, výsledky prania sa znížia.

### Vstupné dvierka

Počas priebehu programu sa dvierka zablokujú a svieti kontrolka symbolu Dvierka blokované. Dvierka je možné otvoriť, keď symbol zhasne.

### Pracie a avivážne prostriedky

#### Priečinok pracieho prostriedku

Priečinok pracieho prostriedku sa skladá z troch priehradiek:

Zásobník pracieho prostriedku môže byť v dvoch rôznych typoch podľa modelu vašej práčky.

- (I) pre predpieranie
- (II) pre hlavné pranie
- (III) sifón
- (☼) pre aviváž

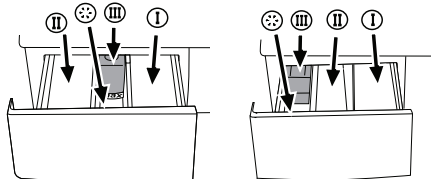

### Pracie prostriedky, avivážne prostriedky a ostatné čistiace prostriedky

Pridajte prací a avivážny prostriedok pred spustením pracieho programu.

Nikdy neatvárajte priečinok zásobníka pracieho prostriedku v priebehu pracieho programu!

Pokiaľ používate program bez predpierania, do priehradky pre predpieranie by nemal byť daný žiadny prací prostriedok (priehradka č. I).

### Množstvo pracieho prostriedku

Množstvo použitého pracieho prostriedku závisí od množstva bielizne, stupňa znečistenia a tvrdosti vody.

- Nepoužívajte množstvá presahujúce množstvá odporúčané na obale, aby sa zabránilo problémom s nadmernou tvorbou peny, slabému pláchaníu, umožnilo finančné úspory a na záver, ochranu životného prostredia.
- Nikdy nepresiahnite označenie úrovne (> max <); avivážny prostriedok sa premrhá bez toho, aby sa použil.
- Nikdy nepoužívajte tekutý prací prostriedok, ak chcete prať s využitím funkcie odložené spustenie.

## 4 Výber programu a ovládanie vášho spotrebiča

### Ovládací panel

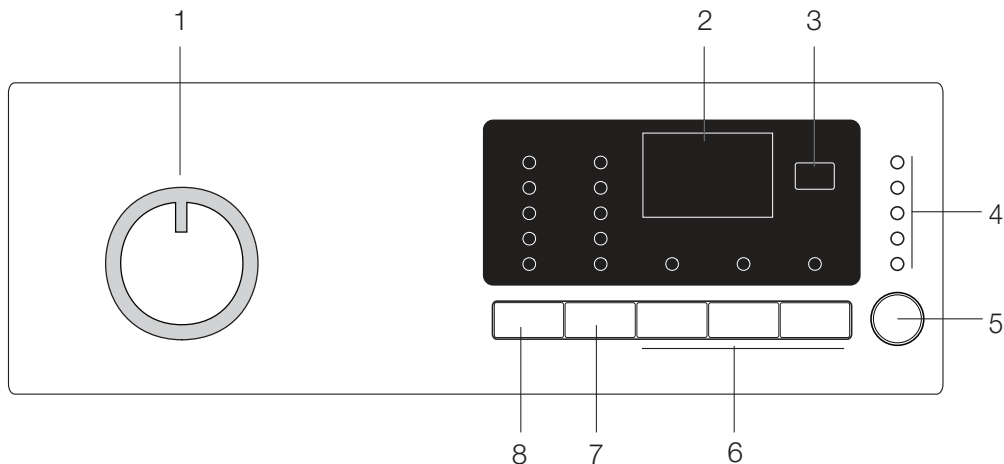

1 - Gombík voľby programu (najvrchnejšia poloha zap./vyp.)

2 - Displej

3 - Tlačidlo časového oneskorenia

4 - Indikátor sledovania programu

5 - Tlačidlo Spustenie/Pozastavenie

6 - Tlačidlá pomocných funkcií

7 - Tlačidlo nastavenia rýchlosti odstreďovania

8 - Tlačidlo na reguláciu teploty

### Zapnutie spotrebiča

Zapojte spotrebič do zásuvky. Prívod vody úplne otvorte. Skontrolujte, či sú hadice pevne pripojené. Vložte bielizeň do spotrebiča. Pridajte prací prostriedok a avivážny prostriedok. «Gombík voľby programu otočte na pozíciu programu, ktorý chcete spustiť.»

### Výber programu

Vyberte vhodný program z tabuľky programov a nasledujúcej tabuľky teplôt prania podľa typu, množstva a stupňa znečistenia bielizne.

90 °C	Normálne znečistené, biele bavlnené tkaniny a ľan. (Např.: obrusy z konferenčných stolíkov, jedálenských stolov, uteráky, posteľné plachty)
-------	---

60 °C	Normálne znečistená, stálofarebná bielizeň, bavlnené alebo syntetické oblečenie (Např.: košeľe, nočné košeľe, pyžama) a mierne znečistené biele ľanové oblečenie (Např.: spodné prádlo)
40 °C- 30°C- studené	Na jemné oblečenie (Např.: čipkované záclony), zmiešané oblečenie vrátane syntetických a vlnených tkanín.

Požadovaný program vyberte tlačidlom na výber programu.

- i** Programy sú limitované najvyššou rýchlosťou odstreďovania vhodnou pre konkrétny typ oblečenia.
- i** Pri výbere programu roztriedte bielizeň podľa typu látky, farby, stupňa znečistenia a prípustnej teploty vody.
- i** Vyberte vždy najnižšiu požadovanú teplotu. Vyššia teplota znamená vyššiu spotrebu energie.
- i** Pre ďalšie podrobnosti o programe, pozri „Tabuľka na výber programov“.

## Hlavné programy

V závislosti od typu tkaniny sú k dispozícii nasledujúce hlavné programy:

### • Bavlna

S týmto programom môžete prať svoje odolné oblečenie. Vaša bielizeň sa bude prať energickými pracovnými pohybmi v priebehu dlhšieho pracovného cyklu. Odporúča sa na bavlnené kusy (ako napríklad posteľné plachty, súpravy obliečok na periny a vankúše, župany, spodné prádlo, atď.).

### • Syntetika

Na tomto programe môžete prať svoje menej odolné oblečenie. V porovnaní s programom „Bavlnené tkaniny“ sa používajú jemnejšie pracovné pohyby a kratší pracovný cyklus. Odporúča sa pre syntetické oblečenie (ako napríklad košele, blúzky, zmesové odevy zo syntetických tkanín/bavlny, atď.). Pre záclony a čipku sa doporučuje program „Syntetické tkaniny 40“ so zvolenými funkciami predpieranie a proti pokrčeniu.

### • Vlna

Na tomto programe môžete prať svoje vlnené oblečenie vhodné na pranie v práčke. Perte zvolením vhodnej teploty podľa štítkov na vašom oblečení. Doporučuje sa použiť pracovné prostriedky vhodné na vlnené tkaniny.

## Dodatočné programy

Pre zvláštne prípady sú k dispozícii aj ďalšie programy

**i** Dodatočné programy sa môžu líšiť podľa modelu vašej práčky.

### • Bavlna Eco

Možno budete chcieť prať svoju bielizeň v programe bavlny počas dlhšieho času, čo zaisťuje veľmi dobrý výkon prania.

**i** Program Bavlna ekologicky spotrebuje menej energie v porovnaní s inými programami pre bavlnu.

### • Babycare

Zvýšená hygiena je zabezpečená dlhším časom ohrievania a dodatočným cyklom pláchania. Odporúča sa na detské oblečenie a oblečenie, ktoré nosia ľudia s alergiou.

### • Ručné

Na tomto programe môžete prať svoje vlnené/jemné oblečenie, ktoré má štítky „nevhodné na pranie v práčke“ a odporúčané je ručné pranie. Bielizeň perie veľmi jemnými pracovnými pohybmi bez toho, aby vaše oblečenie poškodilo.

### • Denné pranie

Tento program môžete použiť na rýchle pranie malého množstva mierne znečisteného bavlneného oblečenia. Napr.: župany, obliečky, športové oblečenie, oblečenie na bežné nosenie atď. použité len raz.

### • Tmavá bielizeň

Použite tento program na pranie bielizne tmavej farby, prípadne farebnej bielizne, pri ktorej nechcete,

aby vybledla. Tento program operie vašu bielizeň pomocou slabých mechanických pohybov a pri nízkej teplote. Pre bielizeň tmavej farby vám odporúčame použiť tekutý prací prostriedok alebo šampón na vlnu.

### • Mix 40

Tento program môžete používať na pranie bavlnených a syntetických tkanín spolu. Nemusíte ich triediť.

## Špeciálne programy

Pre zvláštne použitie môžete vybrať ktorýkoľvek z nasledujúcich programov:

### • Plákanie

Tento program sa používa, keď chcete oddelene pláchať alebo škrobiť.

### • Odstreďovanie a Vypúšťanie

Tento program sa používa na využitie dodatočného cyklu odstreďovania bielizne, alebo na vypustenie vody z práčky.

Pred výberom tohto programu vyberte požadovanú rýchlosť odstreďovania a stlačte tlačidlo «Spustenie/Pozastavenie». Vaša práčka vypustí vodu po odstreďovaní na nastavenej rýchlosti odstreďovania.

Ak chcete len vypustiť vodu bez odstreďovania bielizne, vyberte program „Odstreďovanie a odčerpanie“ a potom vyberte funkciu bez odstreďovania pomocou tlačidla rýchlosti odstreďovania. Stlačte tlačidlo spustenia/pozastavenia.

**i** Na jemnú bielizeň použijete nižšiu rýchlosť odstreďovania.

## Výber rýchlosti odstreďovania

Vždy, keď sa zvolí nový program, na indikátore rýchlosti odstreďovania sa zobrazí maximálna rýchlosť odstreďovania vybraného programu.

Na zníženie rýchlosti odstreďovania stlačte tlačidlo „Odstreďovanie“. Rýchlosť odstreďovania sa zníži postupne. Použite funkciu bez odstreďovania, aby sa voda vypustila bez odstreďovania na konci programu.

Ak nastavenia odstreďovania obsahujú voľbu podržania pláchania:

Ak nejdete vybrať oblečenie ihneď po cykle, môžete použiť funkciu podržania pláchania, aby sa zabránilo pokrčeniu oblečenia, keď sa v spotrebiči nenachádza voda. Touto funkciou zostane bielizeň v poslednej vode na pláchanie. Po skončení tohto procesu stlačte tlačidlo «Spustenie/Pozastavenie», ak chcete vodu vypustiť bez odstreďovania. Program pokračuje. Váš spotrebič vypustí vodu a program sa dokončí. Ak chcete odstrediť bielizeň, ktorú ste nechali vo vode:

- Nastavte rýchlosť odstreďovania.

- Stlačte tlačidlo Spustenie/Pozastavenie.

Program pokračuje. Váš spotrebič vypustí vodu, odstredí bielizeň a program sa dokončí.



## Tabuľka na výber programov a spotreby

SK							Pomocné funkcie							
Program		Max. objem bielizne (kg)	Trvanie programu (~min)	Spotreba vody (l)	Spotreba energie (kWh)	Rýchlosť odstredovania	Predpierka	Rýchle pranie	Dodatočné pláchanie	Zabránenie pokrčenia	Podržanie pláchania	Namáčanie	Odstaňovanie zvieracej srsti	Teplota
Bavlna	90	5	147	66	2.25	max	•	•	•	•	•	•	•	Studené pranie-90
Bavlna	60	5	118	66	1.45	max	•	•	•	•	•	•	•	Studené pranie-90
Bavlna	40	5	98	66	0.85	max	•	•	•	•	•	•	•	Studené pranie-90
Bavlna Eco	60**	5	151	47	0.85	max	•	•	•	•	•	•	•	40-60
Denné pranie	90	5	88	55	1.9	max***			•		•			Studené pranie-90
Denné pranie	60	5	58	55	1	max***			•		•			Studené pranie-90
Denné pranie	30	5	28	55	0.2	max***			•		•			Studené pranie-90
Tmavá bielizeň	40	2.5	107	58	0.45	800			*		•			Studené pranie-40
Mix40	40	3	115	45	0.5	800	•	•	•	•	•	•	•	Studené pranie-40
Ručné	30	1	43	30	0.15	600								Studené pranie-30
Vlna	40	1.5	60	40	0.3	600			•		•			Studené pranie-40
Babycare	90	5	165	85	1.9	max	•		*		•	•		30-90
Syntetika	60	2.5	116	45	0.9	800	•	•	•	•	•	•	•	Studené pranie-60
Syntetika	40	2.5	106	45	0.42	800	•	•	•	•	•	•	•	Studené pranie-60

• : Voliteľný

\* : Automaticky vybraný, nedá sa zrušiť.

\*\* : Program energetického označovania (EN 60456)

\*\*\* : Ak je maximálna rýchlosť odstredovania vášho prístroja nižšia, môžete urobiť výber až po maximálnu rýchlosť odstredovania.

**i** Spotreba vody a energie sa môžu líšiť od uvedenej tabuľky vzhľadom na zmeny tlaku vody, tvrdosti vody a teploty, okolitej teploty, typu a množstva bielizne, výberu pomocných funkcií, rýchlosti odstredovania a výkyvom elektrického napätia.

**i** Trvanie programu sa zobrazí na obrazovke vášho spotrebiča v súlade s vašim výberom. Malé rozdiely medzi časom zobrazeným na obrazovke a skutočnou dobou prania sú z vyššie uvedených dôvodov normálne.

**i** Pridavné funkcie v tabuľke sa môžu líšiť podľa modelu vašej práčky.

## **Prídavné funkcie**

### **Tlačidlá na výber prídavných funkcií**

Požadované prídavné funkcie vyberte pred spustením programu. Ďalej môžete tiež zvoliť alebo zrušiť pomocné funkcie, ktoré sú vhodné pre aktívny program, a to bez stlačenia tlačidla «Spustenie/ Pozastavenie». Ak chcete zvoliť alebo zrušiť pomocné funkcie, spotrebič sa musí nachádzať vo fáze pred použitím príslušnej zvolenej alebo zrušenej pomocnej funkcie. Ak pomocnú funkciu nie je možné vybrať alebo zrušiť, indikátor príslušnej pomocnej funkcie trikrát zabliká, aby používateľa upozornil na daný stav.

**i** Niektoré kombinácie nie je možné vybrať spoločne. Napr.: Predpranie a rýchle pranie. Výstražný indikátor zvolenej pomocnej funkcie sa rozsvieti.

### **Výber pomocnej funkcie**

Ak sa vyberie pomocná funkcia, ktorá nie je kompatibilná s predtým zvolenou pomocnou funkciou, prvá zvolená funkcia sa zruší a posledný výber pomocnej funkcie zostane aktívny.

Napr.: Ak chcete zvoliť najprv predpieranie a potom rýchle pranie, predpieranie bude zrušené a rýchle pranie zostane aktívne.

Pomocná funkcia, ktorá nie je zlučiteľná s programom, nemôže byť zvolená. (pozri „Tabuľka na výber programov“)

**i** Tlačidlá pomocných funkcií sa môžu líšiť podľa modelu vašej práčky.

### **• Predpierka**

Predpieranie je užitočné len pri silne znečistenej bielizni. Bez predpierania šetríte energiu, vodu, prací prostriedok a čas. Predpieranie bez pracieho prostriedku sa odporúča pri čipkách a záclonách.

### **• Rýchle pranie**

Táto funkcia sa môže použiť pre programy „Bavlnené tkaniny“ a „Syntetické tkaniny“. Skracuje čas prania pri mierne znečistenej bielizni a tiež počet krokov pláchania.

**i** Odporúčaná kapacita objemu bielizne je polovica z maximálnej kapacity objemu bielizne zvolenej programu.

### **• Dodatočné pláchanie**

Táto funkcia umožňuje spotrebiču vykonať ďalšie pláchanie nasledujúce po pláchaní, ktoré sa uskutočňuje po skončení hlavného prania. Tým sa znižuje riziko, že dôjde k podráždeniu citlivej pokožky (malé deti, pokožka so sklonom k alergickej reakcii atď.) z dôvodu prítomnosti pozostatkov pracieho prostriedku na bielizni.

### **• Zabránenie pokrčenia**

S touto funkciou sa zmiernia pohyby bubna, aby sa zabránilo pokrčeniu a rýchlosť odstreďovania je obmedzená. Okrem toho, pranie prebieha pri vyššej hladine vody.

### **• Podržanie pláchania**

Ak nejdete vybrať oblečenie ihneď po skončení programu, môžete použiť funkciu podržanie pláchania a ponechať bielizeň vo vode po poslednom pláchaní, aby sa zabránilo pokrčeniu

oblečenia, keď sa v spotrebiči nenachádza voda. Po skončení tohto procesu stlačte tlačidlo «Spustenie/ Pozastavenie», ak chcete vodu vypustiť bez odstreďovania. Program pokračuje. Váš spotrebič vypustí vodu a program sa dokončí. Ak chcete odstrediť bielizeň, ktorú ste nechali vo vode:

- Nastavte rýchlosť odstreďovania.

- Stlačte tlačidlo Spustenie/Pozastavenie Program pokračuje. Váš spotrebič vypustí vodu, odstredí bielizeň a program sa dokončí.

V prípade, ak zvolíte pomocnú funkciu pre namáčanie, vaša bielizeň zostane vo vode s pracím prostriedkom pred spustením pracieho procesu. Týmto spôsobom je možné ľahšie odstrániť zaschnuté škvryny na bielizni.

### **• Namáčanie**

V prípade, ak zvolíte pomocnú funkciu pre namáčanie, vaša bielizeň zostane vo vode s pracím prostriedkom pred spustením pracieho procesu. Týmto spôsobom je možné ľahšie odstrániť zaschnuté škvryny na bielizni.

### **• Odstraňovanie zvieracej srsti**

Táto funkcia vám pomáha odstrániť zvieracie chlpy, ktoré zostanú na oblečení.

Keď sa táto funkcia vyberie, vaše zariadenie pridá predpieranie a dodatočné kroky oplachovania k normálnemu cyklu programu. Týmto spôsobom sa zvieracie chlpy odstránia efektívnejšie uskutočnením prania s väčším množstvom vody (30 %).



Nikdy neperte zvieratá v práčke.

## **Zobrazenie času**

Displej ukazuje zostávajúci čas do ukončenia programu, zatiaľ čo je program spustený. Čas je zobrazený v hodinách a minútach v tvare „01:30“.

### **Odložené spustenie**

Pomocou funkcie „Časové oneskorenie“ môžete oddialiť spustenie programu až o 19 hodín. Časové oneskorenie je možné zvýšiť v jednohodinových intervaloch.

**i** Keď nastavíte časové oneskorenie, nepoužívajte tekutý prací prostriedok! Hrozí riziko vytvorenia škvŕn na oblečení.

1. Otvorte vstupné dvierka, bielizeň vložte dovnútra a naplňte priehradku na prací prostriedok.
2. Vyberte prací program, teplotu, rýchlosť otáčok a v prípade potreby pomocné funkcie.
3. Na nastavenie požadovaného času stlačte tlačidlo „Časové oneskorenie“.
4. Stlačte tlačidlo „Spustenie/Pozastavenie“. Časové oneskorenie sa začne odpočítavať. Zobrazí sa nastavené časové oneskorenie. Symbol „\_“ zobrazený v blízkosti časového oneskorenia začne blikať nahor a nadol.

**i** Počas doby časového oneskorenia je možné doplniť viac bielizne.

5. Po skončení odpočítavania sa zobrazí trvanie

zvoleného programu. Symbol „\_“ zmizne a spustí sa zvolený program.

### Zmena časového oneskorenia

Ak chcete zmeniť čas počas odpočítavania:

1. Stlačte tlačidlo časového oneskorenia. Po každom stlačení tlačidla sa bude čas zvyšovať v jednoduinových prírastkoch.
2. Ak chcete časové oneskorenie skrátiť, stlačíte tlačidlo časového oneskorenia, kým sa na obrazovke nezobrazí časové oneskorenie, ktoré chcete nastaviť.

### Zrušenie časového oneskorenia

Ak chcete zrušiť odpočítavanie časového oneskorenia a spustiť program:

1. Nastavte časové oneskorenie na hodnotu nula alebo otočte gombík voľby programu na ľubovoľný program. Týmto spôsobom zrušíte časové oneskorenie. Nepreržíte bude blikať indikátor „<sup>End</sup>“ (Skončenie/Zrušenie). Potom vyberte program, ktorý chcete znovu spustiť.
2. Na spustenie programu stlačte tlačidlo „Spustenie/Pozastavenie“.

### Spustenie programu

1. Na spustenie programu stlačte tlačidlo „Spustenie/Pozastavenie“.
2. Rozsvieti sa kontrolka sledovania programu zobrazujúca spustenie programu.

**i** Ak v priebehu voľby programu nedôjde po dobu 1 minúty k spusteniu žiadneho programu alebo stlačeniu tlačidla, spotrebič sa prepne do pohotovostného režimu a úroveň podsvietenia indikátorov úrovne teploty, otáčok a dvierok sa zníži. Ostatné kontrolky a indikátory zhasnú. Ak otočíte gombík voľby programu alebo stlačíte tlačidlo, kontrolky a indikátory sa zapnú.

### Priebeh programu

Priebeh spusteného programu je znázornený pomocou indikátora sledovania programu. Na začiatku každého programového kroku sa rozsvieti príslušný indikátor LED a kontrolka ukončeného kroku zhasne.

V priebehu programu môžete pomocné funkcie, rýchlosť a nastavenia teploty zmeniť aj bez zastavenia programu. Vykonávaná zmena však musí byť kompatibilná s krokom programu, v ktorom sa spotrebič momentálne nachádza. Ak zmena nie je kompatibilná, príslušné kontrolky 3-krát zablikajú.

**i** Ak práčka neodstreďuje, program môže byť v režime podržanie pláchania alebo bol aktivovaný systém automatickej opravy odstreďovania kvôli neprimerane nevyváženému rozloženiu bielizne v práčke.

### Zmena volieb po spustení programu

#### Prepnutie práčky do pohotovostného režimu

Ak chcete spotrebič v priebehu programu prepnúť do režimu pozastavenia, stlačte tlačidlo „Spustenie/ pozastavenie“. Kontrolka kroku, v ktorom sa spotrebič momentálne nachádza, začne blikať na indikátore sledovania programu. Signalizuje sa tým prepnutie spotrebiča do režimu pozastavenia. Taktiež, keď budú dvierka pripravené na otvorenie,

okrem kontrolky kroku programu sa rozsvieti aj kontrolka «Dvierka». Ak sa nespĺnia podmienky nevyhnutné na otvorenie dvierok, kontrolka «Dvierka» zostane vypnutá.

### Zmena nastavení otáčok a teploty pre pomocné funkcie

Pomocné funkcie je možné zrušiť alebo zvoliť, prípadne nastavenia otáčok a teploty je možné zmeniť, v súlade s krokom, v ktorom sa momentálne program nachádza.

### Prídanie/odstránenie bielizne v režime pozastavenia

Ak v čase, keď sa spotrebič nachádza v režime pozastavenia, blika kontrolka «Dvierka», znamená to, že podmienky (nízka hladina vody atď.) na otvorenie dvierok boli splnené a bola zahájená doba 1 alebo 2 minút na otvorenie dvierok. Keď sú dvierka odblokované, kontrolka «Dvierka» bude nepreržíte svietiť. Dvierka je možné následne otvoriť za účelom vkladania alebo vyberania bielizne. Ak predné dvierka nie je možné otvoriť z bezpečnostných dôvodov po prepnutí spotrebiča do režimu pozastavenia stlačením tlačidla „Spustenie/ pozastavenie“, kontrolka «Dvierka» zostane vypnutá. Kontrolka sledovania príslušného programu, v rámci ktorého sa spotrebič prepol do režimu «Pozastavenie», však bude blikať.

### Blokovanie dvierok

Vstupné dvierka je možné otvoriť akonáhle kontrolka „Dvierka“ prestane blikať a začne svietiť nepreržíte.

### Detická poistka

Detisku poistkou chráňte spotrebič predtým, aby s ním manipulovali deti. V tomto prípade nie je možné v spustenom programe spraviť žiadnu zmenu.

**i** Ak po aktivácii detskej poistky otočíte gombík voľby programu, zobrazí sa symbol „Con“. V tomto prípade nie je povolená žiadna zmena funkcií teploty, otáčok ani pomocných funkcií, ktoré sú už zvolené pre príslušné programy.

**i** Ak gombík voľby programu otočíte do polohy „Zap./Vyp.“ a potom v priebehu programu vyberiete iný program, predtým aktívny program bude pokračovať v činnosti.

Práčka sa prepne do detskej poistky stlačením 1. a 2. pomocnej funkcie na 3 sekundy. Kým počas 3-sekundového procesu stlačenia a podržania tlačidiel pomocných funkcií 1 a 2 blikajú kontrolky, symboly C03, C02 a C01 sa zobrazia v príslušnom poradí. Následne sa zobrazí symbol «Con» na signalizáciu aktivácie detskej poistky. Rovnaký symbol sa objaví na obrazovke aj po stlačení ľubovoľného tlačidla alebo v prípade otočenia gombíka voľby programu v režime detskej poistky. Okrem toho kontrolky na tlačidlách pomocných funkcií 1 a 2 trikrát zablikajú, čím budú signalizovať ukončenie režimu detskej poistky.

Deaktivácia detskej poistky:

- a) Na 3 sekundy stlačte tlačidlá 1. a 2. pomocnej funkcie v priebehu programu. Kým počas 3-sekundového procesu stlačenia a podržania tlačidiel pomocných funkcií 1 a 2 blikajú

kontrolky, symboly C03, C02 a C01 sa zobrazia v príslušnom poradí. Následne sa zobrazí symbol „COF“ na signalizáciu zrušenia režimu detskej poisťky.

- b) Okrem vyššie uvedenej metódy je možné detskú poisťku deaktivovať aj otočením gombíka voľby programu do polohy „Zap./ Vyp.“ a výberom iného programu v čase, keď nie je žiadaný program spustený. Detská poisťka sa nedeaktivuje v prípade výpadku napájania, ani v prípade odpojenia spotrebiča zo siete. Na ukončenie funkcie detská poisťka stlačte tlačidlá 1. a 2. pomocnej funkcie na 3 sekundy.

### Ukončenie programu pomocou zrušenia

Keď iný program zvolíte na miesto prebiehajúceho programu otočením gombíka voľby programu, predchádzajúci program sa zruší. Kontrolka „End Cancel“ (Skončenie/Zrušenie) bliká nepretržite, čím signalizuje zrušenie programu. Ak sa počas zrušenia splnia podmienky na otvorenie dvierok (ak je hladina vody primeraná atď.), 1 - 2 minúty bude blikat kontrolka «Dvierka». Keď kontrolka «Dvierka» začne po 1 až 2 minútach svietiť nepretržite, znamená to, že dvierka už môžete otvoriť.

### „Pohotovostný“ režim

„Pohotovostný“ režim umožňuje dosahovať úsporu energie v čase, keď spotrebič nie je v prevádzke. V tomto režime sa vypnú nepotrebné kontrolky a indikátory. Tým sa dosahuje maximálna úspora energie.

## 5 Údržba a čistenie

### Priečink pracieho prostriedku

Odstáňte všetky zvyšky práčky usadené v priečinku. Aby ste to spravili;

1. Stlačte bodkované miesto na sifóne v priečinku na avivážny prostriedok a ťahajte smerom k sebe až pokiaľ priečink nevytiahnete z práčky.

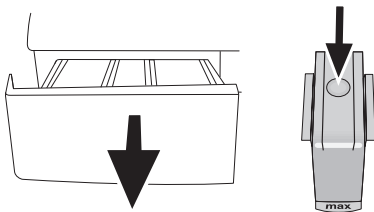

- i** Ak sa začne v priečinku na aviváž zhromažďovať viac ako normálne množstvo zmesi vody a aviváže, sifón sa musí vyčistiť.
2. Umyte zásobník a sifón množstvom vlažnej vody v umývadle.
  3. Po vyčistení vráťte priečink späť na pôvodné miesto. Skontrolujte, či je sifón na svojom pôvodnom mieste.

### Filter prívodu vody

Filter je na konci každého prívodného ventilu vody na zadnej strane práčky a tiež na konci každej hadice na prívod vody, kde je pripojená na vodovodný

kohútik. Tieto filtre zabraňujú preniknutiu cudzích látok a špiny vo vode do práčky. Keď sa filtre zašpinia, mali by sa vyčistiť.

- Zatvorte kohútiky.

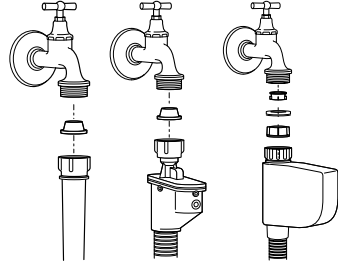

- Odstáňte matice z hadíc na prívod vody, aby sa vhodnou kefkou vyčistili povrchy filtrov na ventiloch na prívod vody.
- Ak sú filtre veľmi špinavé, môžete ich vytiahnuť pomocou kliešťov a vyčistiť ich.
- Vyberte filtre na rovných koncoch hadíc na prívod vody spolu s tesniacimi krúžkami a dôkladne ich vyčistite pod tečúcou vodou.
- Tesniace krúžky a filtre vráťte starostlivo na ich pôvodné miesta a ručne dotiahnite matice hadice.

### Vypustenie zvyšnej vody a vyčistenie filtra čerpadla

Váš výrobok je vybavený filtračným systémom, ktorý zabezpečuje čistejšie vypúšťanie vody, ktoré predlží životnosť čerpadla zachytením pevných častí, ako sú napríklad gombíky, mince a vlákna tkanín, aby neupchali vrtúlu čerpadla počas vypúšťania vody na pranie.

- Ak vaša práčka nevypúšťa vodu, filter čerpadla môže byť upchatý. Mali by ste ho čistiť každé 2 roky, alebo kedykoľvek sa upchá. Voda sa musí vypustiť von, aby sa filter čerpadla vyčistil.

Okrem toho, voda by sa mala úplne vypustiť v nasledujúcich prípadoch:

- pred prevozom práčky (napr. keď sťahujete dom)
- keď hrozí nebezpečenstvo zamrznutia

Aby ste vyčistili špinavý filter a a vypustili vodu;

1- Odpojte práčku, aby sa prerušila dodávka elektriny.

**!** V práčke môže byť voda, ktorá má 90°C. Preto sa filter musí čistiť len po ochladení vnútornej vody, aby sa predišlo nebezpečenstvu obarenia sa.

2- Otvorte uzáver filtra. Uzáver filtra sa môže skladať z jednej alebo dvoch kusov, podľa modelu vašej práčky.

Ak sa skladá z dvoch častí, stlačte držiak na uzávere filtra smerom dolu a vytiahnite túto časť von smerom k sebe.

Ak sa skladá z jednej časti, chyťte ho z oboch strán a otvorte ho vytiahnutím.

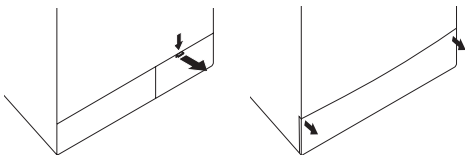

3- Niektoré naše modely sa dodávajú s núdzovou hadicou na vypustenie vody. Ostatné nie sú dodávané s touto súčasťou.

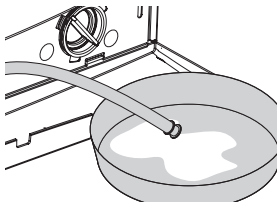

Ak je váš výrobok dodaný s núdzovou hadicou na vypustenie vody, spravte nasledovné, ako je to zobrazené na nižšie uvedenom obrázku:

- Odtokovú hadicu čerpadla vyťahnite zo svojho miesta.
- Na koniec hadice umiestnite veľkú nádobu. Vypustite vodu do nádoby vyťahnutím zátky na konci hadice. Ak je množstvo vody na vypustenie väčšie ako objem nádoby, zátku vráťte na miesto, vylejte vodu a potom pokračujte v procese vypúšťania.
- Potom, ako je proces vypúšťania vody dokončený, dajte zátku opäť na koniec hadice a upevnite hadicu späť na svoje miesto.

Ak je váš výrobok nie je dodaný s núdzovou hadicou na vypustenie vody, spravte nasledovné, ako je to zobrazené na nižšie uvedenom obrázku:

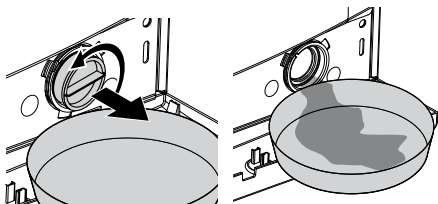

- Umiestnite veľkú nádobu pred filter, aby ste zachytili vodu vytekajúcu z filtra.
- Uvoľňujte filter čerpadla (proti smeru hodinových ručičiek), pokiaľ voda nezačne vytekať von. Vytekajúcu vodu nasmerujte do nádoby, ktorú ste umiestnili pred filter. Na absorbovanie rozliatej vody môžete použiť kus látky.
- Keď tam už nezostane žiadna voda, otáčajte filtrom čerpadla až pokiaľ sa úplne neuvolní a vyberte ho.
- Vyčistite všetky zvyšky vnútri filtra, rovnako ako prípadné vlákna okolo oblasti vrtule.
- Ak má váš výrobok prvok vodnej dýzy, uistite sa, že filter pasuje na svoje pôvodné miesto v čerpadle. Keď dávate filter na svoje miesto, nerobte to nikdy násilím. Napasujte filter úplne

na svoje miesto; ináč môže voda pretekať cez uzáver filtra.

#### 4- Zatvorte uzáver filtra.

Uzáver filtra vášho výrobku zložený z dvoch častí zatvorte zatlačením držiaka, ktorý je na ňom.

Uzáver filtra vášho výrobku zložený z jednej časti zatvorte napasovaním výstupkov na spodnej časti do svojich polôh a zatlačením na jeho hornú časť.

## 6 Navrhované riešenia problémov

Príčina	Vysvetlenie/Návrh
Program nie je možné spustiť alebo vybrať.	
<ul style="list-style-type: none"> <li>Práčka sa mohla prepnúť do ochranného režimu kvôli infraštruktúrnym problémom (ako napríklad sieťové napätie, tlak vody, atď.).</li> </ul>	<ul style="list-style-type: none"> <li>Práčku znovu nastavte stlačením tlačidla „Spustenie/Pozastavenie/Zrušenie“ na 3 sekundy. (pozri, Zrušenie programu)</li> </ul>
Zo spodnej časti práčky vyteká voda.	
<ul style="list-style-type: none"> <li>Problémy môžu byť s hadicami alebo filtrom čerpadla.</li> </ul>	<ul style="list-style-type: none"> <li>Uistite sa, že tesnenia hadíc na prívod vody sú upevnené bezpečne.</li> <li>Hadicu na prívod vody pevne pripevnite ku kohútiku.</li> <li>Uistite sa, že je filter čerpadla úplne uzatvorený.</li> </ul>
Práčka sa vyplá krátko po spustení programu.	
<ul style="list-style-type: none"> <li>Práčka sa môže prechodne zastaviť kvôli nízkemu napätiu.</li> </ul>	<ul style="list-style-type: none"> <li>Keď sa napätie vráti na normálnu úroveň, bude pokračovať v prevádzke.</li> </ul>
Neustále odstreďuje. Zvyšný čas sa neodpočítava. (Pre modely s displejom)	
<ul style="list-style-type: none"> <li>Bielizeň v práčke môže byť nevyvážená.</li> </ul>	<ul style="list-style-type: none"> <li>Mohol byť aktivovaný systém automatickej opravy odstreďovania kvôli nevyváženému rozloženiu bielizne v bubne.</li> <li>Bielizeň v bubne môže byť zhluknutá (zaviazaná bielizeň vo vaku). Bielizeň by mala byť preskupená a opätovne odstredená.</li> <li>Keď bielizeň nie je v bubne rovnomerne rozložená, neprebíha žiadne odstreďovanie, aby sa zabránilo akémukoľvek poškodeniu práčky alebo jej okolia.</li> </ul>
Neustále perie. Zvyšný čas sa neodpočítava. (Pre modely s displejom)	
<ul style="list-style-type: none"> <li>V prípade prerušeného odpočítavania, zatiaľ čo napúšťa vodu:</li> <li>Časovač nebude odpočítavať, pokiaľ nie je práčka naplnená správnym množstvom vody.</li> </ul>	<ul style="list-style-type: none"> <li>Práčka bude čakať pokiaľ tam nie je dostatočné množstvo vody, aby sa zabránilo slabým výsledkom prania kvôli nedostatku vody. Potom časovač začne odpočítavať.</li> </ul>
<ul style="list-style-type: none"> <li>V prípade prerušeného odpočítavania pri kroku ohrievanie:</li> <li>Čas sa nebude odpočítavať, pokiaľ sa nedosiahne zvolená teplota pre daný program.</li> </ul>	
<ul style="list-style-type: none"> <li>V prípade prerušeného odpočítavania pri kroku odstreďovanie:</li> <li>Bielizeň v práčke môže byť nevyvážená.</li> </ul>	<ul style="list-style-type: none"> <li>Mohol byť aktivovaný systém automatickej opravy odstreďovania kvôli nevyváženému rozloženiu bielizne v bubne.</li> <li>Bielizeň v bubne môže byť zhluknutá (zaviazaná bielizeň vo vaku). Bielizeň by mala byť preskupená a opätovne odstredená.</li> <li>Keď bielizeň nie je v bubne rovnomerne rozložená, neprebíha žiadne odstreďovanie, aby sa zabránilo akémukoľvek poškodeniu práčky alebo jej okolia.</li> </ul>
Zo zásobníka na prací prostriedok vychádza pena	
<ul style="list-style-type: none"> <li>Použilo sa priveľa pracieho prostriedku.</li> </ul>	<ul style="list-style-type: none"> <li>Zmiešajte 1 polievkovú lyžicu zmäkčovadla a ½ litra vody a nalejte ich do priechodku pre hlavné pranie v priehradke na prací prostriedok.</li> </ul>

## 7 Technické údaje

	WMB 51031 CS PT	WMB 51231 CS PT
Maximálna kapacita suchej bielizne (kg.)	5	5
Výška (cm)	84	84
Šírka (cm)	60	60
Hĺbka (cm.)	45	45
Čistá hmotnosť (±4 kg.)	60	62
Elektrina (V/Hz.)	230 V / 50Hz	230 V / 50Hz
Celkový prúd (A)	10	10
Celkový výkon (W)	2200	2200
Cykly odstredovania (max. cyklov/min)	1000	1200

Aby sa zlepšila kvalita výrobku, technické údaje tohto spotrebiča sa môžu zmeniť bez upozornenia. Údaje v tomto manuáli sú schematické a nemusia sa presne zhodovať s vaším výrobkom.

Hodnoty uvedené na štítkoch práčky alebo v sprievodnej dokumentácii sú získané z laboratória v súlade s príslušnými normami. Hodnoty sa môžu meniť podľa prevádzkových podmienok a podmienok prostredia.



Tento produkt obsahuje symbol samostatného roztriedenia pre odpadové elektrické a elektronické vybavenie (WEEE).

To znamená, že s týmto produktom sa musí narábať v súlade s európskou normou 2002/96/ES, aby sa mohol recyklovať alebo rozobrať, čím sa minimalizuje jeho dopad na životné prostredie. Ohľadom ďalších informácií kontaktujte vaše miestne alebo okresné úrady.

Elektronické produkty, ktoré nie sú súčasťou roztriedovacieho procesu, sú potenciálne nebezpečné pre životné prostredie a ľudské zdravie, kvôli prítomnosti nebezpečných látok.

Pranie tmavého	Pranie tmavého	Syntetické tkaniny	Bavlnené tkaniny	Predpranie	Hlavné pranie	Pláchanie	Pranie	Odstredovanie	Jemné tkaniny	Odstraňovanie zvieracích chlupov
Vypustenie	Zabránenie pokrčenia	Perla	Detská poistka	Umyvanie v rukách	Detské	Bavlna ekologicky	Vlnené prádlo	expresne 14 Super krátko expresne	Denne	
Denné expresné	Podržanie pláchania	Spustenie / pozastavenie	Bez odstredovania	Rýchle pranie	Dokončené	Studené pranie	Teplota	Čistenie bubna	Spodné prádlo	
Zmiešané 40	Super 40	Extra pláchanie	Osvieženie	Trička	Džinsy	Šport	Odložené spustenie	Intenzívne	Fashion care	





# 1 Ostrzeżenia

## Wskazówki bezpieczeństwa

- Nie wolno ustawiać suszarki na wykładzinie dywanowej. W przeciwnym wypadku brak cyrkulacji powietrza pod spodem urządzenia może spowodować przegrzanie części elektrycznych. A to z kolei może prowadzić do wystąpienia usterek.
- W przypadku uszkodzenia kabla zasilającego lub wtyczki, należy zgłosić się do autoryzowanego serwisu w celu wykonania naprawy.
- Dokładnie przymocować wąż spustowy do obudowy, aby zapobiec ewentualnym wyciekom wody oraz zapewnić pobór i odpływ wody zależnie od wymogów programu prania. Ważna wskazówka – wąż dopływu wody oraz wąż spustowy nie może być zagięty, poskręcany lub przerywany, gdy urządzenie jest umieszczone na swoim miejscu po instalacji lub czyszczeniu.
- Pralka jest zaprojektowana w taki sposób, aby kontynuować program w przypadku przerwy w zasilaniu energią elektryczną. Maszyna nie wznowi rozpoczętego programu po przywróceniu zasilania. Aby skasować program można przełączyć pokrętkę wyboru programu w dowolną pozycję inną niż bieżący program. (Patrz: Zakończenie programu przez skasowanie)
- W zakupionej pralce może znajdować się niewielka ilość wody. To pozostałość po przeprowadzonym teście kontroli jakości i jest to zjawisko normalne. Pralka nie ulega przez to uszkodzeniu.
- Niektóre problemy, na które napotka użytkownik, mogą być spowodowane przez infrastrukturę. Należy nacisnąć przycisk "Start/Pause/Cancel" na 3 sekundy, aby skasować ustawienia programu w pralce przed telefonicznym zgłoszeniem usterki w autoryzowanym serwisie.

## Pierwsze użycie

- Pierwsze pranie wykonać bez załadowania tkanin oraz detergentu w programie "Cottons 90°C" [Bawełna 90°C].
- Upewnić się, że podłączenia zimnej i ciepłej wody są wykonane prawidłowo.
- Jeżeli aktualnie użyty bezpiecznik lub wyłącznik zasilania ma wartość poniżej 16 A, należy zlecić wykwalifikowanemu elektrykowi instalację bezpiecznika lub wyłącznika zasilania 16 A.
- Niezależnie od tego, czy korzysta się z sieci z transformatorem, czy bez, należy upewnić się, że instalację uziemiającą wykonał wykwalifikowany elektryk. Nasza firma nie ponosi odpowiedzialności za uszkodzenia powstałe w przypadku eksploatacji urządzenia bez instalacji uziemiającej.
- Opakowanie trzymać z dala od dzieci lub zutylizować je zgodnie z wytycznymi

dotyczącymi utylizacji odpadów.

## Przeznaczenie

- Produkt jest przeznaczony do użytku domowego.
- Urządzenie wolno stosować tylko do prania i płukania tkanin posiadających właściwe oznaczenie.
- Urządzenie to nie jest przeznaczone do obsługi przez osoby (w tym dzieci) z ograniczoną sprawnością fizyczną, zmysłową lub umysłową, czy bez odpowiedniego doświadczenia i umiejętności, o ile nie zapewni się im nadzoru lub instrukcji jego użytkowania ze strony osoby odpowiedzialnej za ich bezpieczeństwo.

## Instrukcje bezpieczeństwa

- Urządzenie to należy podłączyć do poprawnie zainstalowanego gniazdka z uziemieniem, zabezpieczonego bezpiecznikiem o odpowiedniej wartości.
- Wąż dopływu wody oraz wąż spustowy musi być zawsze poprawnie przymocowany i nieuszkodzony.
- Przed włączeniem pralki należy poprawnie umieścić wąż spustowy w umywalce lub wannie. Istnieje ryzyko poparzenia na skutek wysokiej temperatury prania!
- Nigdy nie otwierać drzwi pralki ani nie wyjmować filtra, gdy w bębnie nadal znajduje się woda.
- Jeżeli urządzenie nie jest używane, należy odłączyć je od zasilania.
- Nie wolno myć pralki wodą z węża! Grozi to porażeniem elektrycznym!
- Nie wolno dotykać wtyczki wilgotnymi dłońmi. Nie używać urządzenia, gdy kabel zasilający lub wtyczka są uszkodzone.
- W razie awarii, z którymi nie można sobie poradzić wykorzystując informacje podane w tej instrukcji obsługi:
- Należy wyłączyć pralkę, wyjąć wtyczkę z gniazdka, zamknąć kran z wodą i skontaktować się z autoryzowanym serwisem. Należy zgłosić się do miejscowego agenta lub zakładu zajmującego się zbiorczą utylizacją posiadane go urządzenia.

## Jeżeli w gospodarstwie domowym są dzieci...

- Należy trzymać dzieci z dala od uruchomionego urządzenia. Nie wolno zezwalać dzieciom na manipulowanie przy pralce.
- Użytkownik musi zamknąć drzwiczki urządzenia, gdy opuszcza obszar, w którym jest ono umieszczone.

## 2 Instalacja

### Usuwanie zabezpieczeń transportowych

Usuń opakowanie oraz wszystkie zabezpieczenia czyli blokadki transportowe i klocki styropianowe. Przed uruchomieniem pralki należy przechylić ją i wyjąć klocki styropianowe umieszczone pod pralką.

**⚠** Przed uruchomieniem pralki należy koniecznie usunąć śruby zabezpieczające ją w transporcie! W innym wypadku pralka ulegnie uszkodzeniu!

1. Poluzować wszystkie śruby za pomocą klucza, aż zaczną się swobodnie obracać ("C")
2. Usunąć śruby zabezpieczające delikatnie je wykręcając.
3. Osłonami (dostarczonymi w torebce z Instrukcją obsługi) zaślepić otwory w tylnym panelu. ("P")



**i** Należy zachować śruby zabezpieczające w bezpiecznym miejscu po to, aby ponownie ich użyć przy następnym transporcie pralki.

**i** Nie wolno transportować pralki bez śrub zabezpieczających umieszczonych we właściwych miejscach!

### Nastawianie nóżek

**⚠** Nie używać narzędzi do poluzowania nakrętek zabezpieczających. W innym wypadku mogą one ulec uszkodzeniu.

1. Ręcznie poluzować nakrętki zabezpieczające nóżek pralki.

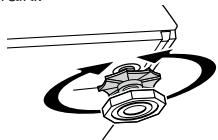

2. Wyregulować nóżki, aż urządzenie stanie równo i stabilnie.
3. Uwaga: Ponownie dokręcić wszystkie nakrętki zabezpieczające.

### Przyłączenie do zasilania wodą

Uwaga:

- W celu prawidłowej pracy pralki ciśnienie wody powinno wynosić od 1 do 10 bar (0,1 – 1 MPa).
- Podłączyć węże dostarczone wraz z pralką do zaworów dopływu wody w pralce.

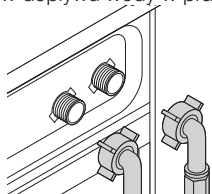

- Aby zapobiec wyciekowi wody w punkcie przyłączenia należy użyć uszczelkek gumowych (4 sztuki do modeli z podwójnym dopływem wody i 2 szt. do innych modeli) w węzach. Uszczelki należy zastosować w kranie

i końcówkach węży podłączeniowych przy urządzeniu. Prostą końcówkę węża wyposażoną w filtr należy podłączyć do kranu, a końcówkę z kolankiem do pralki. Dokładnie dokręcić ręką nakrętki węża; nigdy nie używać do tego celu klucza.

- Modeli z pojedynczym dopływem wody nie należy podłączać do kranu z ciepłą wodą. Podczas odstawiania pralki na miejsce po wykonaniu konserwacji lub czyszczeniu należy zwrócić uwagę, aby nie zagiąć, skrzywić lub zablokować węży.
- Przy podłączaniu pralki należy używać tylko nowych węży. Użycie starego węża grozi pęknięciem

### Przyłączenie do kanalizacji

Wąż spustowy wody można przymocować do bocznej ścianki umywalki lub wanny. Wąż spustowy powinien być właściwie zamocowany w otworze spustowym i nie może wysuwać się z obudowy.

Uwaga:

- Końcówka węża spustowego musi być bezpośrednio podłączona do odpływu ścieków lub umywalki.
- Wąż ten należy zainstalować na wysokości od 40 cm do 100 cm.
- Po uniesieniu węża z podłogi (poniżej 40 cm nad podłożem), odpływ wody będzie utrudniony i gotowe pranie może być bardzo mokre.

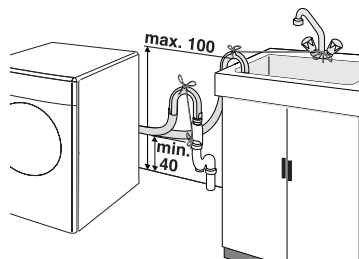



- Wąż należy umieścić w odpływie na głębokość powyżej 15 cm. Jeżeli wąż będzie za długi, można go skrócić.
- Maksymalna długość połączonych węży nie może przekraczać 3,2 m.
- Przy podłączaniu pralki należy używać tylko nowych węży. Użycie starego węża grozi pęknięciem

### Podłączenie zasilania elektrycznego

Podłączyć urządzenie do poprawnie zainstalowanego gniazdka z uziemieniem, zabezpieczonego bezpiecznikiem o odpowiedniej wartości.

Uwaga:

- Połączenie musi być wykonane zgodnie z obowiązującymi przepisami krajowymi.
- Napięcie oraz zatwierdzone bezpieczniki podane są w rozdziale "Dane techniczne".
- Podane tam napięcie musi odpowiadać napięciu w sieci zasilającej.

- Nie wolno podłączać urządzenia za pomocą przedłużaczy lub wielozłączek.
-  Uszkodzony przewód zasilający musi wymienić upoważniony i wykwalifikowany elektryk.
-  Do momentu naprawienia nie wolno używać pralki! Grozi to porażeniem elektrycznym!

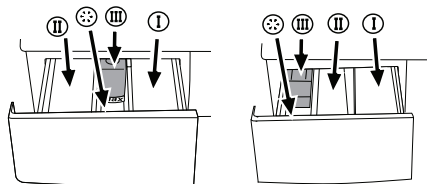

### 3 Wstępne przygotowanie prania

#### Przygotowanie odzieży do prania

Odzież z elementami metalowymi, jak np. biustonosze, klamry pasków i metalowe guziki, uszkadza pralkę. Należy usunąć metalowe elementy lub włożyć odzież do specjalnego worka na pranie, poszwy od poduszki itp.

- Odzież przeznaczoną do prania należy posortować według typu tkaniny, koloru i stopnia zabrudzenia oraz dopuszczalnej temperatury prania. Zawsze należy postępować zgodnie z instrukcjami na naszywce odzieży.
- Małe rzeczy, jak np. dziecięce skarpetki i nylonowe pończochy itp. należy wkładać do worka na pranie, poszwy od poduszki itp. Pozwoli to na uniknięcie gubienia części odzieży.
- Produkty z metkami “do prania w pralce” lub “do prania ręcznego” prac tylko w odpowiednim programie.
- Nie prac rzeczy kolorowych z białymi. Nowa odzież bawełniana w ciemnym kolorze może mocno farbować. Należy ją prac oddzielnie.
- Używać tylko barwników/odbarwiaczy oraz odkamieniaczy przeznaczonych do prania w pralkach. Zawsze przestrzegać wskazówek na opakowaniu.
- Spodnie i delikatne ubrania prac na lewej stronie.

#### Detergent, płyn zmiękczający i inne środki czyszczące

Detergent i płyn zmiękczający umieścić przed uruchomieniem programu piorącego.

Nigdy nie otwierać szuflady dozownika detergentu, gdy program piorący jest w toku!

Jeżeli program prania wstępnego nie jest używany, nie należy wsypywać detergentu do komory prania wstępnego (komora nr I).

#### Ilość detergentu

Konieczna ilość środka do prania zależy od ilości prania, stopnia zabrudzenia oraz twardości wody.

- Nie należy przekraczać ilości zalecanych przez producenta na opakowaniu detergentu, aby uniknąć problemów z nadmiarem piany, niedostatecznym stopniem wypłukania, kosztami, a także ochroną środowiska.
- Nigdy nie przekraczać oznaczenia (> max <); w przeciwnym razie, płyn zmiękczający zostanie zmarnowany zanim zostanie użyty.
- Nie należy stosować detergentu w płynie, jeżeli użytkownik chce skorzystać z funkcji prania z opóźnieniem.

#### Prawidłowy wsad

 Prosimy zwrócić uwagę na informacje podane w „Tabeli programów”. Efekt prania będzie mniejszy w przypadku przeładowania pralki.

#### Drzwiczki pralki

Drzwiczki blokują się w czasie trwania programu prania i wyświetla się symbol ‘Drzwiczki zablokowane’. Drzwiczki można otworzyć po zgaśnięciu symbolu.

#### Detergenty i płyny zmiękczające

##### Szuflada na detergent

Szuflada na detergent składa się z trzech komór: Dozownik detergentu może występować w dwóch różnych typach, zależnie od modelu pralki.

- (I) pranie wstępne
- (II) pranie główne,
- (III) syfon
- (☼) płyn zmiękczający

## 4 Wybór programu i obsługa pralki

### Panel sterowania

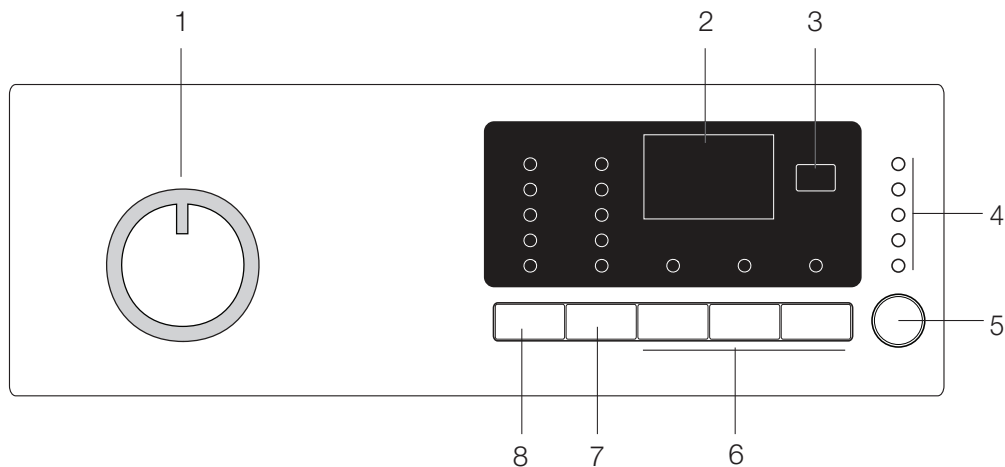

1 - Pokrętko wyboru programu (Pozycja górna Zał./ Wyt.)

2 - Wyświetlacz

3 - Przycisk czasu opóźnienia

4 - Wskaźnik śledzenia programu

5 - Przycisk Start/Pauza

6 - Przyciski funkcji pomocniczych

7 - Przycisk do regulacji prędkości wirowania

8 - Przycisk do regulacji temperatury

### Włączanie maszyny

Włączyć pralkę. Całkowicie odkręcić kran. Sprawdzić, czy węże są prawidłowo i szczelnie podłączone. Załaduj pranie do suszarki. Wsypać detergent i wlać płyn zmiękczający. "Ustaw pokrętko wyboru programu w pozycji odpowiadającej programowi, który chcesz uruchomić."

### Wybieranie programu

Wybierz odpowiedni program z tabeli programów oraz temperatury prania według rodzaju, ilości i stopnia zabrudzenia białej bielizny.

90°C	Biała bawełniana lub lniana odzież o normalnym stopniu zabrudzenia. (np.: bieżniki, obrusy, ręczniki, pościel)
60°C	Trwale barwiona odzież lniana, bawełniana lub syntetyczna o normalnym stopniu zabrudzenia (np.: koszulki, koszule nocne, piżamy) oraz lekko zabrudzona biała odzież lniana (np.: białizna)

40°C-  
30°C  
Zimno

Do prania odzieży delikatnej (np.: koronkowe firanki), odzieży z tkanin mieszanych syntetyczno-wełnianych.

Następnie wybierz odpowiedni program na programatorze.

- i** Programy są ograniczone pod względem maksymalnej prędkości wirowania tego rodzaju odzieży.
- i** Odzież przeznaczoną do prania należy posortować według typu tkaniny, koloru i stopnia zabrudzenia oraz dopuszczalnej temperatury prania.
- i** Zawsze należy wybierać najniższą wymaganą temperaturę. Wyższa temperatura oznacza większe zużycie energii.
- i** Aby uzyskać więcej szczegółów o programach prania, patrz "Tabela doboru programów"

### Programy główne

Zależnie od typu tkaniny do dyspozycji są następujące programy główne:

#### • Bavlna (Bawełna)

W tym programie można prać trwałą odzież. Tkaniny zostaną poddane energicznemu praniu w długim cyklu prania. Program ten zaleca się do prania

rzeczy bawełnianych (np. prześcieradeł, pościeli oraz poszewek na poduszki, szlafroków, bielizny itp.).

#### • Syntetika (Syntetyczne)

W tym programie można prać mniej trwałą odzież. Łagodniejszy i szybszy cykl prania w porównaniu z programem "Cottons". Zaleca się go do odzieży z tkanin syntetycznych (jak np. koszulki, bluzki, odzież bawełniana z domieszką włókien syntetycznych, itp.). Do prania zasłon i firanek zaleca się program "Synthetics 40" z praniem wstępnym i funkcją ochrony przed zagniataniem.

#### • Wina (Wetna)

W tym programie można prać odzież wełnianą przeznaczoną do prania w pralce. Prać po uprzednim wyborze właściwej temperatury odpowiednio do temperatury podanej na metce. Zaleca się stosowanie detergentów przeznaczonych do prania tkanin wełnianych.

### Programy dodatkowe

Dostępne są również programy dodatkowe do szczególnych zastosowań:

**i** Programy dodatkowe mogą się różnić w zależności od modelu pralki.

#### • Bawlna Eco (Eko Bawełna)

Umożliwia pranie rzeczy przeznaczonych do prania przy użyciu programów do bawełny przez dłuższy okres czasu, co zapewnia wysoką wydajność prania.

**i** Program Cotton Economy (Bawełna Ekonomicznie) zużywa mniej energii niż inne programy do prania bawełny.

#### • Babycare

Większa higiena uzyskana dzięki wydłużonemu podgrzewaniu oraz dodatkowemu cyklowi płukania. Zaleca się do prania odzieży niemowlęcej oraz odzieży alergików.

#### • Ruční (Pranie ręczne)

W tym programie można prać odzież wełnianą/delikatną z metką "nie nadaje się do prania w pralce", w przypadku której zaleca się pranie ręczne. Program ten pierze bardzo delikatnie nie uszkadzając odzieży.

#### • Denní praní (Express dzienny)

Ten program jest używany do szybkiego prania małej ilości lekko zabrudzonej i niepoplamionej odzieży bawełnianej. Np. szlafroków, powłoczek na pościel, odzieży sportowej, ubrań dziennych itp. używanych tylko raz.

#### • Tmavé prádlo (Pranie ciemnych kolorów)

Program ten stosuje się do prania rzeczy w ciemnych kolorach lub rzeczy, których kolory chce się zachować przed wyblaknięciem. Program ten pierze przy niewielkim oddziaływaniu mechanicznym na pranie i w niskiej temperaturze. Zalecamy stosowanie detergentów w płynie lub szamponu do welen do prania rzeczy w ciemnych kolorach.

#### • Mix 40

W tym programie można prać tkaniny bawełniane i syntetyczne. Bez konieczności ich sortowania.

### Programy specjalne

Do szczególnych zastosowań do dyspozycji są następujące programy:

#### • Máchání (Płukanie)

Program ten znajduje zastosowanie, gdy użytkownik chce oddzielić odwirować lub wykrochmalić pranie.

#### • Odšťěování + Vypouštění (Wirowanie + Pompá)

Program ten jest używany do wykonania dodatkowego cyklu wirowania prania lub do odpompowania wody z pralki.

Przed uruchomieniem tego programu wybrać żądaną prędkość wirowania i nacisnąć przycisk „Start/Pauza”. Pralka wyleje wodę po wykonaniu wirowania przy ustawionej prędkości wirowania. Aby tylko spuścić wodę bez wirowania prania, wybierz program "Wirowanie i odpompowywanie", a następnie wybierz funkcję „Bez wirowania” za pomocą gałki do wyboru prędkości wirowania. Przyciśnij przycisk Start/Pauza.

**i** Do tkanin delikatnych należy stosować mniejszą prędkość wirowania.

#### Wybór prędkości wirowania

Po wybraniu nowego programu wskaźnik wirowania wyświetla maks. prędkość wirowania w wybranym programie.

Aby zmniejszyć prędkość wirowania, należy nacisnąć przycisk "Wirowanie". Prędkość wirowania zmniejsza się stopniowo. Użyj funkcji 'Bez wirowania', aby odpompować wodę bez wirowania na zakończenie programu.

Jeśli ustawienia wirowania obejmują opcję zatrzymania płukania:

Jeżeli użytkownik nie chce wyładować prania zaraz po zakończeniu programu, można użyć funkcji zatrzymania płukania, aby zapobiec zagnieceniu odzieży, które następuje, gdy w pralce nie ma wody. Funkcja ta pozwala na przetrzymanie odzieży w wodzie z końcowego płukania. Jeśli chcesz spuścić wodę bez wirowania, po zakończeniu tego procesu naciśnij przycisk "Start/Pauza". Program wznowi pracę. Pralka spuści wodę i zakończy program. Aby odwirować pranie po pozostawione w wodzie:

- Wybrać prędkość wirowania.

- Przyciśnij przycisk Start/Pauza.

Program wznowi pracę. Pralka spuści wodę, odwirowuje pranie i zakończy program.

## Tabela wyboru programów i zużycia

PL							Funkcja pomocnicza							
Program		Maksymalny wsad (kg)	Czas trwania programu (min.)	Zużycie wody (l)	Zużycie energii (kWh/godz.)	Prędkość wirowania	Przedpirka	Rychłe pranie	Plukanie Plus	Wyglądanie	Zatrzymanie plukania	Namaczanie	PET program	Temperatura
Bawlna	90	5	147	66	2.25	max	•	•	•	•	•	•	•	Na zimno-90
Bawlna	60	5	118	66	1.45	max	•	•	•	•	•	•	•	Na zimno-90
Bawlna	40	5	98	66	0.85	max	•	•	•	•	•	•	•	Na zimno-90
Bawlna Eco	60**	5	151	47	0.85	max	•	•	•	•	•	•	•	40-60
Denní praní	90	5	88	55	1.9	max***			•		•			Na zimno-90
Denní praní	60	5	58	55	1	max***			•		•			Na zimno-90
Denní praní	30	5	28	55	0.2	max***			•		•			Na zimno-90
Tmavé prádlo	40	2.5	107	58	0.45	800			*		•			Na zimno-40
Mix40	40	3	115	45	0.5	800	•	•	•	•	•	•	•	Na zimno-40
Ruční	30	1	43	30	0.15	600								Na zimno-30
Vlna	40	1.5	60	40	0.3	600			•		•			Na zimno-40
Babycare	90	5	165	85	1.9	max	•		*		•	•		30-90
Syntetika	60	2.5	116	45	0.9	800	•	•	•	•	•	•	•	Na zimno-60
Syntetika	40	2.5	106	45	0.42	800	•	•	•	•	•	•	•	Na zimno-60

• : Do wyboru

\* : Wybrany automatycznie, bez możliwości cofnięcia.

\*\* : Program Energy Label (EN 60456)

\*\*\* : Jeśli maksymalna prędkość pralki jest niższa, można wybierać aż do maksymalnej prędkości wirowania.

**i** Zużycie wody i energii może różnić się zależnie od ciśnienia wody, jej twardości oraz temperatury, temperatury otoczenia, typu i ilości rzeczy do prania, wyboru funkcji pomocniczych i prędkości wirowania oraz wahań napięcia w sieci elektrycznej.

**i** Czas trwania programu wyświetli się na ekranie pralki stosownie do Waszego wyboru. Z tych powodów zdarzają się niewielkie różnice pomiędzy czasem wyświetlanym na ekranie i rzeczywistym czasem trwania prania.

**i** Funkcje pomocnicze podane w tabeli mogą się różnić zależnie od modelu pralki.

## Funkcje pomocnicze

### Przyciski wyboru funkcji pomocniczych

Wybrać żądane funkcje pomocnicze przed rozpoczęciem programu. Ponadto można także wybrać lub skasować funkcje pomocnicze odpowiednio do wykonywanego programu bez naciskania przycisku "Start/Pauza". Aby wybrać lub skasować funkcje pomocnicze, pranie musi być na dowolnym etapie poprzedzającym funkcję pomocniczą, którą chce się wybrać lub skasować. Jeśli jakiegś funkcji pomocniczej nie można wybrać lub skasować, lampka odpowiadająca tej funkcji mignie trzykrotnie aby uprzedzić użytkownika.

- i** Kombinacje niektórych funkcji można wybierać łącznie. (Np.: Pranie wstępne i Pranie szybkie. Zapali się lampka wybranej funkcji pomocniczej).

### Wybór funkcji pomocniczych

Jeżeli wybrana zostanie funkcja pomocnicza, której nie można wybrać wraz z wcześniej wybraną funkcją, funkcja wybrana jako pierwsza zostanie skasowana, a funkcja druga pozostanie aktywna.

(Np.: Jeżeli użytkownik chce wybrać pranie wstępne, a następnie pranie szybkie, pranie wstępne zostanie skasowane, a pranie szybkie pozostanie aktywne).

Nie można wybrać funkcji pomocniczej, która nie jest zgodna z programem. (Patrz, "Tabela doboru programów")

- i** Przyciski funkcji dodatkowych mogą się różnić w zależności od modelu pralki.

### • Przedpírka (Pranie wstępne)

Pranie wstępne warto stosować tylko, gdy pranie jest bardzo zabrudzone. Bez prania wstępnego oszczędza się energię, wodę, proszek do prania i czas. Pranie wstępne bez stosowania detergentu zaleca się do zasłon i firanek.

### • Rychlé praní (Pranie szybkie)

Funkcji tej można używać przy programach dla bawełny i włókien sztucznych. Skraca ona czas prania lekko zabrudzonej odzieży, a także zmniejsza liczbę etapów płukania.

- i** Zalecany wsad prania wynosi połowę ilości maksymalnej dla wybranego programu.

### • Płukanie Plus

Funkcja ta umożliwi wykonanie dodatkowego płukania po tym wykonanym po praniu głównym. Tym samym można ograniczyć zagrożenie skór wrażliwych (dzieci, alergików, itp.) oddziaływaniem niewielkich pozostałości detergentu.

### • Wygładzanie

Dzięki tej funkcji obroty bębna są mniejsze, aby zapobiec zagniataniu; ograniczona jest także prędkość wirowania. Ponadto pranie odbywa się w dużej ilości wody.

### • Zatrzymanie płukania

Jeżeli użytkownik nie chce wyładować prania zaraz po zakończeniu programu, można użyć funkcji zatrzymania płukania w wodzie z płukania ostatecznego, aby zapobiec zagnieceniu odzieży, które następuje, gdy w pralce nie ma wody.

Jeśli chcesz spuścić wodę bez wirowania, po zakończeniu tego procesu naciśnij przycisk "Start/Pauza". Program wznowi pracę. Pralka spuści wodę i zakończy program.

Aby odwirować pranie po pozostawione w wodzie:

- Wybrać prędkość wirowania.
  - Przyciśnij przycisk Start/Pauza.
- Program wznowi pracę. Pralka spuści wodę, odwirowuje pranie i zakończy program.

W razie wybrania funkcji pomocniczej namaczania, pranie zostanie namoczone w wodzie z detergentem przed uruchomieniem procesu prania. Dzięki temu łatwiej usunąć uporczywe plamy.

### • Namaczanie

W razie wybrania funkcji pomocniczej namaczania, pranie zostanie namoczone w wodzie z detergentem przed uruchomieniem procesu prania. Dzięki temu łatwiej usunąć uporczywe plamy.

### • PET program (Czyszczenie z sierści zwierząt domowych)

Funkcja ta umożliwi czyszczenie odzieży z sierści zwierząt domowych. Po wybraniu tej funkcji cykl prania zostanie zmodyfikowany tak, aby pranie oraz płukanie było jeszcze bardziej dokładne i intensywne, dzięki czemu sierść Pupili zniknie z ubrań łatwo i skutecznie

- !** Nigdy nie myjcie zwierząt domowych w pralce.

## Wyświetlanie czasu

Wyświetlacz wskazuje pozostały czas, jaki musi upłynąć do zakończenia programu. Czas wyświetlany jest w godzinach i minutach np. "01:30".

### Zwłoka czasowa

Korzystając z funkcji nastawianej „Zwłoka czasowej” uruchomienie programu można opóźnić do 19 godzin. Zwłokę czasową ustawia się w odstępach godzinnych.

- i** Nie należy stosować detergentu w płynie, jeśli ustawiło się funkcję prania z opóźnieniem! Grozi to zabrudzeniem odzieży.

1. Otwórz drzwi, umieść pranie w pralce i wsypać detergent do komory.
2. Nastaw program prania, temperaturę, prędkość wirowania oraz, jeśli potrzeba, funkcje pomocnicze.
3. Naciśnij przycisk "Zwłoka czasowa", aby ustawić żądany czas zwłoki.
4. Przyciśnij przycisk Start/Pauza. Następnie czasomierz rozpocznie odliczanie czasu. Wyświetli się nastawiony czas. Symbol " \_ " wyświetlany obok zwłoki czasowej zacznie migać w górę i w dół.

- i** W okresie ustawionej zwłoki czasowej można włożyć dodatkową odzież do pralki.

5. Czas trwania wybranego programu wyświetla się na koniec procesu odliczania. Symbol "- " zniknie i uruchamia się wybrany program.

## Zmiana czasu zwłoki

Aby zmienić ustawienia zwłoki w czasie trwającego odliczania:

1. Przynajmniej przycisk opóźnienia pory suszenia. Za każdym naciśnięciem tego przycisku czas rośnie o 1 godzinę.
2. Jeśli chcesz skrócić zwłokę, naciśnij i przytrzymaj przycisk zwłoki czasowej, aż na ekranie pojawi się oczekiwana wartość.

## Kasowanie zwłoki czasowej

Aby skasować odliczanie zwłoki czasowej i uruchomić program:

1. Nastaw zwłokę czasową na zero lub przełącz pokrętkę wyboru programów na dowolny program. Tym samym zwłoka czasowa zostanie skasowana. "End/Cancel" Lampka "End/Cancel" ["Kończ/Kasuj"] miga stale. Następnie wybierz program, który chcesz ponownie uruchomić.
2. Przynajmniej przycisk „Start/Pauza”, aby rozpocząć program.

## Rozpoczynanie programu

1. Przynajmniej przycisk „Start/Pauza”, aby rozpocząć program.
2. We wskaźniku śledzenia programu zapala się kontrolka rozpoczęcia programu.

**i** Jeśli w trakcie procesu wyboru programu przez 1 minutę nie uruchomi się żadnego programu ani nie naciśnie żadnego przycisku, pralka przełączy się w tryb gotowości ["Stand-by"] i zmniejszy się jasność wskaźników temperatury, prędkości i zamknięcia drzwiczek. Inne lampki i wskaźniki zgasną. Lampki i wskaźniki zapalą się po przekręceniu pokrętki wyboru programu lub naciśnięciu dowolnego przycisku.

## Przebieg programu

Wskaźnik pokazuje postęp bieżącego programu. Po rozpoczęciu programu prania, kolejno zaświecą się odpowiednie kontrolki wskaźnika. Po ukończeniu danego etapu prania każda z tych kontrolki zgasnie, a zapali się kontrolka następnego etapu suszenia.

Ustawienia funkcji pomocniczych, prędkości i temperatury można zmienić w trakcie wykonywania programu bez jego zatrzymywania. Jednakże zamierzona zmiana musi być zgodna z aktualnie wykonywanym krokiem programu. W przeciwnym razie odpowiednia lampka mignie trzykrotnie.

**i** Jeżeli pralka nie wiruje, program może znajdować się w trybie "Zatrzymanie płukania" lub włączony został system automatycznej korekty wirowania z uwagi na nierównomierne rozmieszczenie prania w bębnie..

## Zmiana wyboru po rozpoczęciu programu

### Przełączanie pralki w tryb gotowości do pracy

Aby w trakcie wykonywania programu przełączyć pralkę w tryb pauzowania, naciśnij przycisk "Start/Pauza". Lampka aktualnie wykonywanego kroku programu we wskaźniku śledzenia programu zacznie migać, co oznacza, że pralka została przełączona w tryb pauzowania. Ponadto, gdy można już otworzyć drzwiczki, razem z lampką danego kroku programu

palic się będzie także lampka "Door" [Drzwiczki]. Jeśli nie zostaną spełnione warunki niezbędne do otwarcia drzwiczek, lampka "Door" [Drzwiczki] nie zapali się.

## Zmiana ustawień prędkości i temperatury dla funkcji pomocniczych.

Funkcje pomocnicze można kasować lub wybierać, a także zmieniać ustawienia prędkości i temperatury stosownie do aktualnie wykonywanego kroku programu. Jeśli jakiegś zmiany nie można wykonać, odpowiednia lampka mignie trzykrotnie.

## Dodawanie/wyjmowanie prania w trybie pauzowania

Jeśli pralka jest w trybie pauzowania i miga lampka "Door" [Drzwiczki], oznacza to, że spełniono warunki (niski poziom wody, itp.) otwarcia drzwiczek i zaczął biec czas ok. 1 - 2 minut do ich otwarcia. Lampka „Door” [Drzwiczki] będzie się świecić przez cały czas, kiedy drzwiczki nie są zablokowane. Od tej chwili można wkładać pranie do pralki lub wyjmować je z niej. Jeśli po przełączeniu pralki w tryb pauzowania przyciskiem "Start/Pauza" ze względów bezpieczeństwa nie można otworzyć przednich drzwiczek, nie zapali się lampka "Door" [Drzwiczki]. Jednakże migać będzie lampka śledzenia programu, w trakcie wykonywania którego pralka została przełączona w tryb pauzowania.

## Blokada drzwiczek

Drzwiczki można otworzyć, gdy lampka „Door” [Drzwiczki] zacznie świecić światłem ciągłym.

## Blokada dostępu dzieci

Pralkę można ochronić przed manipulowaniem przez dzieci za pomocą specjalnej blokady dostępu dzieci. W takim przypadku nie można wprowadzić zmian w trwającym programie.

**i** Po obróceniu pokrętki wyboru programów przy założonej blokadzie dostępu dzieci wyświetli się etykieta "Con". W takim przypadku nie można zmienić uprzednio wybranej temperatury, prędkości i funkcji pomocniczych.

**i** Jeśli pokrętkę wyboru programu jest ustawione w pozycji "On/Off" [Zał./Wył.], a następnie w trakcie wykonywania jakiegś programu wybrany zostanie inny program, przywrócone zostanie wykonywanie poprzednio uruchomionego programu.

Blokadę dostępu dzieci zakłada się naciskając i przez 3 sek. przytrzymując przyciski 1. oraz 2. funkcji pomocniczych. Przez ten czas na przyciskach 1. i 2. funkcji pomocniczych migają lampki, odpowiednio wyświetlą się etykiety C03, C02 i C01. Następnie wyświetli się etykieta "Con" na znak uruchomienia blokady dostępu dzieci. Ta sama etykieta pojawia się na ekranie także za naciśnięciem dowolnego przycisku lub przekręceniem pokrętki wyboru programów przy założonej blokadzie dostępu dzieci.

Ponadto lampki na przyciskach funkcji pomocniczych 1. i 2. mrugną 3 razy pokazując, jak można zdjąć blokadę.

Aby wyłączyć blokadę dostępu dzieci:



- a) Naciśnij i przytrzymaj przez 3 sekundy przyciski 1. i 2. funkcji pomocniczej w trakcie wykonywania dowolnego programu. Przez ten czas na przyciskach 1. i 2. funkcji pomocniczych migają lampki, odpowiednio wyświetlą się etykiety C03, C02 i C01. Następnie wyświetli się etykieta "COF" na znak uruchomienia blokady dostępu dzieci.
- b) Ponadto blokadę dostępu dzieci można także wyłączyć przekręcając pokrętło wyboru programu w pozycję "On/Off" [Zał./Wył.] i wybierając inny program, gdy żaden program nie jest wykonywany. W razie zaniku zasilania lub odłączenia pralki od sieci blokada dostępu dzieci nie wyłącza się. Aby wyłączyć blokadę dostępu dzieci należy nacisnąć i przytrzymać przez 3 sekundy 1. i 2. przycisk funkcji pomocniczych.

## Zakończenie programu przez skasowanie

Jeśli przez przekręcenie pokrętła wyboru programu zamiast wykonywanego programu wybierze się inny program, poprzedni program zostanie skasowany. "End/Cancel" "Lampka "End/Cancel" [Kończ/Kasuj] miga stale, co oznacza skasowanie tego programu. Jeśli w trakcie kasowania spełnione zostaną warunki otwarcia drzwiczek (odpowiedni poziom wody itp.), przez ok. 1 -2 minuty migać będzie lampka "Door" [Drzwiczki]. Gdy po 1 - 2 minutach lampka "Door" [Drzwiczki] palić się będzie ciągle, oznacza to, że można otworzyć drzwiczki.

## Tryb "Stand-By" [Gotowość]

Tryb "Stand-By" [Gotowość] umożliwi oszczędność energii, gdy pralka nie pracuje. W trybie tym wyłącza się zbędne lampki i wskaźniki. Tym samym oszczędza się energię.

## 5 Konserwacja i czyszczenie

### Szuflada na detergent

Usunąć z szuflady wszelkie pozostałości detergentu. W tym celu:

1. Nacisnąć zakreskowany punkt przy syfonie w komorze płynu zmiękczającego i pociągnąć w swoim kierunku, aż komora wysunie się z pralki.

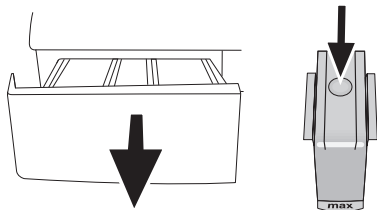

1. Jeżeli w komorze płynu zmiękczającego zaczyna zbierać się większa niż normalnie ilość mieszaniny wody i płynu, należy wyczyścić syfon.
2. Umyć szufladę dozownika i syfon w umywalce

3. Po wyczyszczeniu ponownie umieścić szufladę w obudowie pralki. Sprawdzić, czy syfon znajduje się w pierwotnym położeniu.

## Filtry dopływu wody

Na końcu każdego zaworu dopływu wody z tyłu pralki, a także na końcu każdego węża zasilającego podłączanego do kranu znajduje się filtr. Filtry te zapobiegają przedostawaniu się do wnętrza pralki ciał obcych i brudu z wody. Filtry należy oczyścić, kiedy się zabrudzą.

- Zakręcić krany.

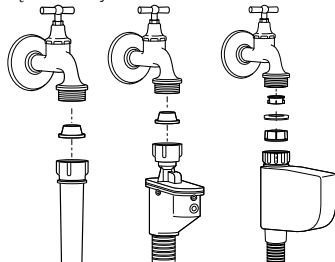

- Zdemontować nakrętki węża zasilającego w celu oczyszczenia filtrów w zaworach dopływowych za pomocą odpowiedniej szczotki.
- Jeśli filtry są bardzo brudne, można je wyjąć szcypcami i oczyścić.
- Filtry na płaskim końcu węża dopływu wody należy wyjąć ręcznie razem z uszczelkami i starannie umyć pod bieżącą wodą.
- Dokładnie umieścić uszczelki i filtry z powrotem na swoim miejscu i ręcznie dokręcić nakrętki węża.

## Spuszczanie pozostałej wody i czyszczenie filtra pompy

Produkt ten jest wyposażony w system filtrów zapewniający możliwość spuszczenia wody, co wydłuża żywotność pompy chroniąc wirnik pompy przed zapychaniem takimi stałymi elementami, jak guziki, monety czy włókna podczas usuwania wody.

- Jeżeli pralka nie odpompowuje wody, filtr pompy może być zapchany. Należy go oczyścić co 2 lata lub gdy ulegnie zapchaniu. Aby wyczyścić filtr należy spuścić wodę.

Ponadto wodę należy całkowicie spuścić w następujących przypadkach:

- przed transportem pralki (np. przy wyprowadzce)
- gdy istnieje ryzyko zamarznięcia

Aby wyczyścić zabrudzony filtr i spuścić wodę:

- 1- Wyłączyć wtyczkę pralki, aby przerwać zasilanie energią elektryczną.

- 1- W palce może być woda o temperaturze 90°C. Stać filtr wolno czyścić dopiero po ostudzeniu wody znajdującej się wewnątrz pralki, aby uniknąć niebezpieczeństwa poparzenia.
- 2- Otworzyć pokrywę filtra. Filtr może składać się z

jednej lub dwóch części, zależnie od modelu pralki. Jeżeli na filtr składają się dwie części, nacisnąć zakładkę na pokrywie filtra i pociągnąć część we własnym kierunku.

Jeżeli filtr składa się z jednej części, przytrzymaj go z obu stron i otwórz pociągając.

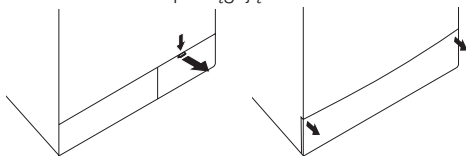

3- Niektóre modele posiadają awaryjny wąż spustowy. W przypadku pozostałych nie jest on dostarczany wraz z pralką.

Jeżeli Państwa produkt posiada awaryjny wąż spustowy, należy wykonać następującą procedurę przedstawioną na poniższym rysunku:

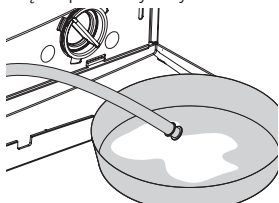

- Wyciągnąć wąż spustowy pompy z obudowy.
- Umieścić długie naczynie pod końcówką węża. Spuścić wodę do zbiornika wyciągając korek z końcówki węża. Jeżeli ilość wody przeznaczona do spuszczenia jest większa niż objętość pojemnika, zatkać korek, wyłączyć wodę i ponownie spuścić wodę.
- Po spuszczeniu wody zatkać korkiem końcówkę węża i umieścić wąż z powrotem na swoim miejscu.

Jeżeli Państwa produkt nie posiada awaryjnego węża spustowego, należy wykonać następującą procedurę przedstawioną na poniższym rysunku:

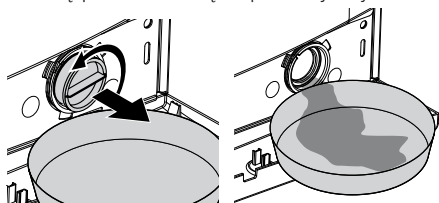

- Umieścić długie naczynie z przodu filtra, aby złapać wodę wypływającą z filtra.
- Poluzować filtr pompy (w kierunku przeciwnym do ruchu wskazówek zegara), aż woda zacznie z niego wypływać. Skierować wypływającą wodę do pojemnika umieszczonego z przodu filtra. Można użyć szmatki do zebrania rozlanej wody.
- Gdy nie ma tam wody, przekręcić filtr pompy aż do całkowitego uwolnienia i wyjąć go.
- Usunąć wszelkie pozostałości wewnątrz filtra, a także włókna, ewentualnie zbierające się wokół

wirnika.

- Jeżeli Państwa produkt jest wyposażony we wtrysk wody, należy upewnić się, czy filtr jest umieszczony w obudowie pompy. Nigdy nie używać siły podczas ponownego umieszczania filtra w obudowie. Całkowicie wsunąć filtr w obudowę; w innym wypadku woda może wyciekać z pokrywy filtra.

4- Zamknąć pokrywę filtra.

Zamknąć dwuczęściową pokrywę filtra popychając zakładkę.

Zamknąć jednoczęściową pokrywę filtra umieszczając zakładki na spodzie na swoich miejscach i popychając ich górną część.

## 6 Propozycje rozwiązania problemów

Przyczyna	Wyjaśnienie / Propozycja
Nie można uruchomić lub wybrać programu.	
<ul style="list-style-type: none"> <li>Pralka może być przełączona na tryb autoochrony z uwagi na usterkę infrastruktury (np. napięcie instalacji, ciśnienie wody itp.).</li> </ul>	<ul style="list-style-type: none"> <li>Zresetować pralkę naciskając przycisk "Start/Pauza/Kasowanie" przez 3 sekundy. (patrz, Kasowanie programu)</li> </ul>
Spod pralki wycieka woda.	
<ul style="list-style-type: none"> <li>Być może istnieje problem z węzami lub filtrem pompy.</li> </ul>	<ul style="list-style-type: none"> <li>Upewnić się, że uszczelki w węzach dopływu wody są prawidłowo zamocowane.</li> <li>Szczelnie podłączyć wąż spustowy do kranu.</li> <li>Upewnić się, że filtr pompy jest całkowicie zamknięty.</li> </ul>
Pralka zatrzymuje się na krótko po rozpoczęciu programu.	
<ul style="list-style-type: none"> <li>Pralka może zatrzymać się na chwilę z uwagi na niskie napięcie.</li> </ul>	<ul style="list-style-type: none"> <li>Następnie wznowi działanie, gdy napięcie osiągnie znowu normalny poziom.</li> </ul>
Pralka wiruje w trybie ciągłym. Pozostały czas nie jest odciszany. (Dla modeli z wyświetlaczem)	
<ul style="list-style-type: none"> <li>Pranie w pralce może być nierównomiernie rozłożone.</li> </ul>	<ul style="list-style-type: none"> <li>Automatyczny system korekty wirowania może zostać uruchomiony z uwagi na nierównomierne rozłożenie prania w bębnie pralki.</li> <li>Pranie w bębnie może być nagromadzone w jednym miejscu (zebrane w worku). Pranie należy na nowo rozmieścić w bębnie i odwirować.</li> <li>Pralka nie wiruje, gdy pranie nie jest równomiernie rozłożone w bębnie, aby zapobiec uszkodzeniom pralki oraz jej otoczenia.</li> </ul>
Pralka cały czas pierze. Pozostały czas nie jest odciszany. (Dla modeli z wyświetlaczem)	
<ul style="list-style-type: none"> <li>W przypadku przerwy w odciszaniu na etapie pobierania wody:</li> <li>Czasomierz nie będzie odmierzać czasu, aż pralka nie pobierze prawidłowej ilości wody.</li> <li>W przypadku przerwy w odciszaniu na etapie podgrzewania:</li> <li>Czasomierz nie będzie odmierzać czasu do momentu osiągnięcia wybranej temperatury danego programu.</li> </ul>	<ul style="list-style-type: none"> <li>Pralka odczeka, aż będzie wystarczająca ilość wody, aby uniknąć niedostatecznego efektu prania na skutek wycieku wody. Następnie czasomierz rozpocznie odciszanie czasu.</li> </ul>
<ul style="list-style-type: none"> <li>W przypadku przerwy w odciszaniu na etapie wirowania:</li> <li>Pranie w pralce może być nierównomiernie rozłożone.</li> </ul>	<ul style="list-style-type: none"> <li>Automatyczny system korekty wirowania może zostać uruchomiony z uwagi na nierównomierne rozłożenie prania w bębnie pralki.</li> <li>Pranie w bębnie może być nagromadzone w jednym miejscu (zebrane w worku). Pranie należy na nowo rozmieścić w bębnie i odwirować.</li> <li>Pralka nie wiruje, gdy pranie nie jest równomiernie rozłożone w bębnie, aby zapobiec uszkodzeniom pralki oraz jej otoczenia.</li> </ul>
Z szuflady detergentu wypływa piana?	
<ul style="list-style-type: none"> <li>Użyto zbyt wiele detergentu.</li> </ul>	<ul style="list-style-type: none"> <li>Zmieszaj 1 łyżkę środka zmiękczającego z 1/2 litra wody i wlej do komory prania głównego szuflady na detergent.</li> </ul>

## 7 Dane techniczne

Dane techniczne tego urządzenia, których celem jest zwiększenie jakości produktu, mogą ulec zmianie bez powiadomienia. Rysunki w tej instrukcji są schematyczne i mogą nie w pełni odpowiadać wyglądowi Państwa pralki.

Wartości podane na naklejkach lub w dołączonej dokumentacji stanowią wartości uzyskane w próbach laboratoryjnych zgodnie z obowiązującymi normami. Wartości te mogą ulec zmianie w zależności od warunków eksploatacji oraz otoczenia pralki.

Model	WMB 51031 CS PT	WMB 51231 CS PT
Maksymalna waga rzeczy do prania w stanie suchym (kg)	5	5
Wysokość (cm)	84	84
Szerokość (cm)	60	60
Głębokość (cm)	45	45
Ciężar netto ( $\pm 4$ kg)	60	62
Zasilanie (V/Hz)	230 V / 50Hz	230 V / 50Hz
Prąd znamionowy (A)	10	10
Moc całkowita (W)	2200	2200
Szybkość wirowania (obr/min)	1000	1200
Cykl prania – płukania (cykl/min)	52	52
Klasa efektywności energetycznej	A	A
Żużycie energii elektrycznej (kWh/cykl)	0.85	0.85
Klasa efektywności prania	A	A
Klasa efektywności wirowania	C	B
Skuteczność odwadniania (%)	62	62
Żużycie wody (l)	47	47
Średnie roczne zużycie en. elektr. (kWh)	170	170
Średnie roczne zużycie wody (l)	9400	9400
Poziom hałasu prania (dB)	60	59
Poziom hałasu wirowania (dB)	74	76

Dane dla programu Bawełna 60C (zgodne z normą PN-EN 60456) – mogą ulec zmianie bez uprzedniejszego powiadomienia w wyniku ulepszenia produktu.

Rysunki mają charakter schematyczny.

Wartości na etykietach umieszczonych na tym produkcie podanych w załączonej dokumentacji określono w warunkach laboratoryjnych zgodnych z podanymi normami. Mogą one ulegać zmianie w zależności od używania i otoczenia.

## 8 Co zrobić ze starą pralką

---

Starą pralkę należy złomować zgodnie z przepisami ochrony środowiska. To urządzenie jest oznaczone symbolem przekreślonego kontenera na odpady zgodnie z Dyrektywą Europejską 2002/96/WE oraz polską ustawą o zużyтым sprzęcie elektrycznym i elektronicznym.



Takie oznakowanie informuje, że sprzęt ten po okresie jego użytkowania nie może być umieszczany razem z innymi odpadami pochodzącymi z gospodarstwa domowego.

Użytkownik jest zobowiązany do oddania pralki do jednego z punktów prowadzących zbiórkę zużytego sprzętu elektrycznego i elektronicznego. Prowadzący zbieranie, w tym lokalne punkty zbiórki, sklepy oraz gminne jednostki, tworzą odpowiedni system umożliwiający oddanie tego sprzętu.

Właściwe postępowanie ze zużyтым sprzętem elektrycznym i elektronicznym przyczynia się do uniknięcia szkodliwych dla zdrowia ludzi i środowiska naturalnego konsekwencji, wynikających z obecności składników niebezpiecznych oraz niewłaściwego składowania i przetwarzania takiego sprzętu.

Przed przekazaniem pralki na składowisko odpadów gabarytowych należy wyjąć wtyczkę z gniazda, odciąć kabel zasilający i uszkodzić zamek drzwi pralki. Zapobiegnie to możliwym obrażeniom ciała dzieci mogących bawić się zużyтым sprzętem.

### Odzysk opakowania

Pralka jest zapakowana w materiały, które mogą i powinny być poddane procesowi odzysku. Bardzo prosimy o pomoc w ochronie środowiska naturalnego i przekazanie opakowań do punktu zbiórki surowców wtórnych.

### Niebezpieczeństwo

Opakowanie pozostawione w zasięgu dzieci niesie ze sobą niebezpieczeństwo uduszenia się nim w trakcie zabawy!

Wyprodukowano w Turcji

Importer: Beko S.A.

Ul. Cybernetyki 7, 02-677 Warszawa,

[www.beko.com.pl](http://www.beko.com.pl)





