



# PLNĚ AUTOMATICKÁ PRAČKA

NÁVOD K POUŽITÍ

GWN 48440 C

CZ

[www.grundig.com](http://www.grundig.com)

**GRUNDIG**

Document Number= 2820526924\_CZ/24-07-18,(9:41)

# Nejprve si přečtěte tento návod, prosím!





Vážený zákazníku,

Děkujeme, že jste si vybrali produkt značky Grundig. Doufáme, že s tímto produktem, který byl vyroben s využitím vysoce kvalitní a moderní technologie, dosáhnete těch nejlepších výsledků. Proto si před použitím produktu pečlivě přečtěte celý návod k použití a veškerou doplňující dokumentaci a uchovejte ji pro budoucí použití. Jestliže produkt předáte někomu jinému, předejte mu také návod k použití. Postupujte dle všech upozornění a informací v návodu k použití.

Upozorňujeme, že tento Návod k použití může platit i pro několik dalších modelů. Rozdíly mezi modely budou v návodu uvedeny.

## Vysvětlení symbolů

V tomto Návodu k použití jsou použity následující symboly:

	Důležité informace nebo užitečné tipy ohledně použití.
	Varování ohledně nebezpečných situací s ohledem na život a majetek.
	Varování - úraz elektrickým proudem.
	Obalové materiály výrobku jsou vyrobeny z recyklovatelných materiálů v souladu s našimi národními předpisy pro ochranu životního prostředí.

Obalové materiály nelikvidujte s domácím nebo jiným druhem odpadu. Předejte je na sběrná místa stanovená místními úřady.

<b>Důležité pokyny pro bezpečnost a ochranu životního prostředí</b>	<b>4</b>	<b>Používání výrobku</b>	<b>22</b>
Obecné bezpečnostní pokyny	4	Kontrolní panel	22
Elektrická bezpečnost	5	Symbyly displeje	22
Bezpečnost produktu	6	Příprava zařízení	23
Určené použití	6	Volba programu	23
Bezpečnost dětí	7	Programy	23
Shoda se směrnicí WEEE	7	Volba teploty	25
Informace o obalech	8	Výběr rychlosti ždímnání	25
<b>Vaše pračka</b>	<b>9</b>	Tabulka programů a spotřeby	27
Přehled	9	Volba pomocné funkce	28
Obsah balení	10	Čas ukončení	29
Technické parametry	11	Spouštění programu	29
<b>Instalace</b>	<b>12</b>	Zámek vkladacích dveří	29
Vhodné umístění pro instalaci	12	Změna volby po spuštění programu	30
Sejmutí výztuh obalů	12	Dětský zámek	30
Odstraňování přepravních zámků	12	Stornování programu	31
Připojení přívodu vody	13	Konec programu	31
Připojení k odpadu	13	Váš spotřebič je vybaven "Pohotovostním režimem"	31
Upravování nožek	14	Nastavení HLASITOSTI	31
Elektrické zapojení	15	<b>Stručný návod k použití</b>	<b>32</b>
<b>Příprava</b>	<b>16</b>	Příprava zařízení	32
Třídění prádla	16	Volba programu	32
Příprava oděvů na praní	17	Volba pomocné funkce	32
Co udělat pro úsporu energie	17	Spouštění programu	32
První použití	17	Konec programu	32
Správná maximální zátěž	17	Stornování programu	32
Vkládání prádla	18	Dětský zámek	32
Používání pracího prášku a aviváže	18	<b>Údržba a čištění</b>	<b>33</b>
Tipy pro účinné praní	20	Čištění přihrádky na prostředek	33
		Čištění vkladacích dveří a bubnu	33
		Čištění trupu a ovládacího panelu	34
		Čištění vstupního filtru vody	34
		Odčerpání zbytkové vody a čištění filtru čerpadla	34
		<b>Odstraňování potíží</b>	<b>36</b>

## Důležité pokyny pro bezpečnost a ochranu životního prostředí

Tento oddíl obsahuje bezpečnostní pokyny, které pomohou s ochranou před zraněním osob nebo poškozením majetku. Nedodržení těchto pokynů způsobí ztrátu nároku na čerpání záruky.

### Obecné bezpečnostní pokyny

- Tento produkt mohou používat děti starší **8** let a osoby, jejich fyzické, smyslové nebo duševní schopnosti nejsou plně rozvinuty nebo kterým chybí zkušenosti a znalosti, pouze tehdy, pokud jsou pod dohledem nebo jsou proškoleny k bezpečnému používání výrobku a vědí o rizicích, která s ním souvisejí. Děti si nesmějí hrát s výrobkem. Čištění a údržbu by nikdy neměly provádět děti, pokud nejsou pod dozorem odpovědné dospělé osoby. Děti do 3 let by měly být pod neustálým dohledem nebo by se k zařízení neměly přibližovat.
- Výrobek nikdy nestavte na koberec. Jinak by došlo k přehřívání elektrických součástí stroje vlivem nedostatečného proudění vzduchu pod přístrojem. Tím by mohly vzniknout potíže s vaší pračkou.
- Opravy musí vždy provádět zástupci **autorizovaného servisu**. Výrobce neodpovídá za škody vzniklé činnostmi, které provedou neoprávněné osoby.

## Elektrická bezpečnost

- Pokud dojde k poruše výrobku, nesmí se používat, dokud ho neopraví zástupce autorizovaného servisu. Hrozí riziko zásahu elektrickým proudem!
- Tento výrobek by měl pokračovat v provozu po případném výpadku elektrické energie. Pokud si přejete program zrušit, postupujte podle oddílu "Stornování programu".
- Připojte výrobek k uzemněné zásuvce chráněné pojistkou na 16 A. Uzemnění musí provést kvalifikovaný elektrikář. Naše společnost nenese odpovědnost za žádné škody vzniklé tím, že výrobek používáte bez uzemnění v souladu s místními předpisy.
- Připojte výrobek k uzemněné zásuvce chráněné pojistkou na 13 A. Uzemnění musí provést kvalifikovaný elektrikář. Naše společnost nenese odpovědnost za žádné škody vzniklé tím, že výrobek používáte bez uzemnění v souladu s místními předpisy.
- Pokud výrobek nepoužíváte, odpojte jej.
- Nikdy nemyjte výrobek tak, že na něj nalijete vodu! Hrozí riziko zásahu elektrickým proudem!
- Nikdy se nedotýkejte zásuvky mokřýma rukama! Nikdy neodpojujte přístroj taháním za kabel, vždy tahejte až za zástrčku.
- Výrobek je nutno odpojit během instalace, údržby, čištění a oprav.
- Pokud je poškozen napájecí kabel, musí jej vyměnit výrobce, jeho poprodejní servis nebo podobně kvalifikovaná osoba (ideálně elektrikář) nebo někdo určený dovozcem tak, aby se předešlo možným rizikům.

## Bezpečnost produktu

- Hadice pro přívod a vypouštění vody musejí být řádně upevněny a nesmí být poškozené. Jinak hrozí riziko úniku vody.
- Dveře nikdy neotevírejte ani nevyjímejte filtr, když je v bubnu voda. Jinak vzniká riziko zaplavení nebo zranění vlivem horké vody.
- Zamknutá dvířka neotevírejte silou. Vkládací dvířka budou připravena k otevření pár minut po skončení pracího cyklu. V případě, že otevřete vkládací dvířka silou, může dojít k poškození dveří a mechanismu zámku.
- Používejte pouze prací prostředky, změkčovadla a doplňky vhodné pro automatické pračky.
- Dodržujte pokyny na oděvech i na obalech pracích prášků.
- Produkt položte na pevný, rovný a hladký povrch.
- Neumísťujte jej na koberec s dlouhým vlasem ani na podobné plochy.
- Produkt nepokládejte na vysoký podstavec nebo do blízkost okraje kaskádovaného povrchu.
- Neumísťujte výrobek na napájecí kabel.
- Nikdy nepoužívejte houbičky nebo hrubé materiály. Ty by mohly poškodit lakované a plastové povrchy.

## Určené použití

- Tento produkt byl vyroben pro domácí použití. Není vhodný ke komerčnímu použití a nesmí se používat k jinému účelu, než je zamýšlené použití.
- Produkt používejte pouze k praní, máchání a sušení textilních produktů, které jsou řádně označené.
- Výrobce nenese odpovědnost za nesprávné používání či přepravu.

## Bezpečnost dětí

- Obalové materiály jsou pro děti nebezpečné. Obalové materiály skladujte na bezpečném místě mimo dosah dětí.
- Elektrické výrobky jsou pro děti nebezpečné. Udržujte děti mimo dosah výrobku, když je v provozu. Nedovolte jim hrát si se strojem. Pomocí dětského zámku zabráníte dětem, aby si hrály se strojem.
- Nezapomeňte zavírat dveře, když odejdete z místnosti, v které je výrobek umístěn.
- Veškeré prací prášky a aditiva skladujte na bezpečném místě mimo dosah dětí, zavřete kryt nádoby na prací prášek nebo utěsněte jeho balení.

	<p>Během praní při vysokých teplotách se sklo ve dvířkách zahřeje. Proto nedovolte dětem přibližovat se k vkládacím dvířkám stroje, když probíhá praní.</p>
---	---

## Shoda se směrnicí WEEE



Tento produkt splňuje směrnici EU WEEE (2012/19/EU). Tento výrobek je označen symbolem pro třídění elektrického a elektronického odpadu (WEEE).

Tento výrobek byl vyroben z vysoce kvalitních součástí a materiálů, které lze znovu použít a které jsou vhodné k recyklaci.

Produkt na konci životnosti nevyhazujte do běžného domácího odpadu. Odvezte ho do sběrného místa pro recyklaci elektrických a elektronických zařízení. Umístění nejbližšího sběrného místa vám sdělí místní úřady.

## **Shoda se směrnicí RoHS:**

Produkt, který jste zakoupili splňuje směrnici EU RoHS (2011/65/EU). Neobsahuje škodlivé ani zakázané materiály specifikované ve směrnici.

## **Informace o obalech**

- Obalové materiály výrobku jsou vyrobeny z recyklovatelných materiálů v souladu s našimi národními předpisy pro ochranu životního prostředí. Obalové materiály nelikvidujte s domácím nebo jiným druhem odpadu. Předejte je na sběrná místa stanovená místními úřady.



# Vaše pračka

## Přehled

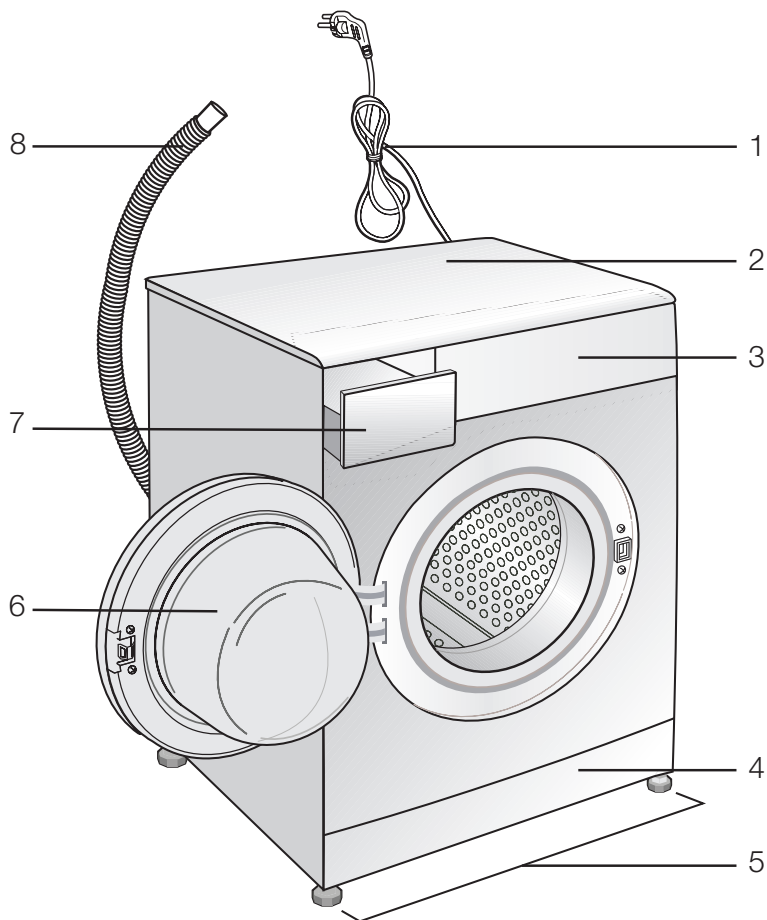

- 1 - Napájecí kabel
- 2 - Horní panel
- 3 - Ovládací panel
- 4 - Víčko filtru
- 5 - Nastavitelné nožičky
- 6 - Dvířka ke vkládání
- 7 - Zásuvka na prací prostředek
- 8 - Odtoková hadice

## Obsah balení

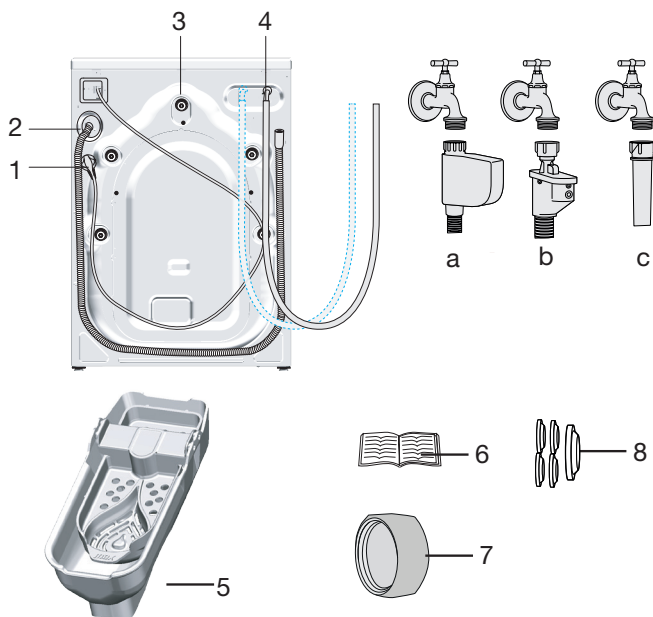

- 1 - Napájecí kabel
- 2 - Odtoková hadice
- 3 - Bezpečnostní přepravní šrouby\*
- 4 - Hlavní přívod vody (jeden z následujících typů filtru se použije pro připojení hlavní hadice.)
  - a- Elektronické odpojení vody
  - b- Mechanické odpojení vody
  - c- Standardní
- 5- Nádržka na tekutý čisticí prostředek\*\*
- 6- Návod k použití
- 7- Záslepka\*\*\*
- 8- Plastová zástrčka

\* Počet přepravních bezpečnostních pásů se může změnit v závislosti na modelu vašeho spotřebiče.

\*\* To může být dodáno se spotřebičem v závislosti na modelu vašeho spotřebiče.

\*\*\* Dodává se, je-li váš spotřebič v zadní části vybaven dvěma přívody vody.

## Shoda se směrnicí Komise (EU) č. 1061/2010

Jméno dodavatele nebo obchodní známka	GRUNDIG
Jméno modelu	GWN 48440 C
Jmenovitá kapacita (kg)	8
Třída energetické účinnosti / Od A+++ (nejvyšší účinnost) po D (nejnižší účinnosť)	A+++
Roční spotřeba energie (kWh) <sup>(1)</sup>	175
Spotřeba energie při standardním programu bavlna 60 °C při plné zátěži (kWh)	1.020
Spotřeba energie při standardním programu bavlna na 60°C při částečném naplnění (kWh)	0.700
Spotřeba energie při standardním programu bavlna 40 °C při částečné zátěži (kWh)	0.500
Spotřeba energie v režimu vypnuto (W)	0.440
Spotřeba energie v režimu „ponecháno v zapnutém stavu“ (W)	0.640
Roční spotřeba vody (l) <sup>(2)</sup>	9900
Třída účinnosti odštěďování / Od A (nejvyšší účinnost) po G (nejnižší účinnost)	B
Maximální otáčky ždímání (ot/min)	1400
Zbývající obsah vlhkosti (%)	53
Standardní program na bavlnu <sup>(3)</sup>	Bavlna Eco 60 °C a 40 °C
Délka programu při standardním programu bavlna 60°C při plné zátěži (min)	205
Délka programu při výběru standardního programu na bavlna na 60°C při částečném naplnění (min.)	177
Délka programu při standardním programu bavlna 40°C při částečné zátěži (min)	177
Délka režimu „ponecháno v zapnutém stavu“ (min)	N/A
Vzduchem šířené akustické emise při praní / ždímání (dB)	52/73
Zabudované	Non
Výška (cm)	84
Šířka (cm)	60
Hloubka (cm)	65
Čistá hmotnost (±4 kg.)	76
Jednoduchý přívod vody / Dvojitý přívod vody	• / -
• K dispozici	
Elektrický příkon (V/Hz)	230 V / 50Hz
Celkový proud (A)	10
Celkový výkon (W)	2200
Kód hlavního modelu	978

<sup>(1)</sup> Spotřeba energie na základě 220 standardních pracích cyklů pro programy bavlna na 60°C a 40°C při plném a částečném naplnění a spotřeba při úsporném režimu. Skutečná spotřeba energie závisí na způsobu používání spotřebiče.

<sup>(2)</sup> Spotřeba vody na základě 220 standardních pracích cyklů pro programy bavlna na 60°C a 40°C při plném a částečném naplnění. Skutečná spotřeba vody závisí na způsobu používání spotřebiče.

<sup>(3)</sup> „Standardní program bavlna na 60°C „ a „standardní program bavlna na 40°C“ jsou standardní programy a informace k nim naleznete na štítku a nálepkách a tyto programy jsou vhodné pro praní běžně znečištěného bavlněného prádla a jde o nejúčinnější programy co do kombinace spotřeby energie a vody.

Technické parametry se mohou změnit bez předchozího upozornění, za účelem zvyšování kvality výrobu.

## Instalace

O instalaci produktu požádejte nejbližší autorizovaný servis. Aby byl výrobek připraven k použití, přečtěte si informace v návodu k použití a zajistěte, aby byla elektřina, přívod vody a systém pro odvod vody správné, než kontaktujete autorizovaný servis. Pokud nejsou, přivolejte kvalifikovaného mechanika a instalatéra, aby provedl všechny nezbytné úpravy.

	Za přípravu umístění a elektrických, vodovodních a odpadních instalací na místě pro umístění přístroje odpovídá zákazník.
	<b>VAROVÁNÍ:</b> Instalace a elektrická zapojení výrobku musí provést pracovník autorizovaného servisu. Výrobce neodpovídá za škody vzniklé činnostmi, které provedou neoprávněné osoby.
	<b>VAROVÁNÍ:</b> Před instalací vizuálně zkontrolujte, zda výrobek nevykazuje známky poškození. Pokud ano, nenechávejte jej instalovat. Poškozené výrobky jsou bezpečnostním rizikem.
	Zkontrolujte, zda přívodní a odpadové hadice i napájecí kabel nejsou zkroucené, stisknuté nebo rozdrčené při nasouvání výrobku na místo po instalaci nebo čištění.

## Vhodné umístění pro instalaci

- Postavte spotřebič na pevnou plochu. Neumísťujte jej na koberec s dlouhým vlasem ani na podobné plochy.
- Celková hmotnost pračky a sušičky - s plnou náplní - pokud je umístíte na sebe, dosahuje cca 180 kilogramů. Umístěte výrobek na pevnou rovnou plochu s dostatečnou nosností!
- Neumísťujte výrobek na napájecí kabel.
- Neinstalujte výrobek do míst, kde může teplota klesnout pod 0°C.
- Umístěte výrobek s odstupem od okrajů ostatního nábytku nejméně 1 cm.

## Sejmutí výztuh obalů

Stroj nakloňte dozadu a výztuhy sejměte. Sejměte výztuhy obalů tak, že zatáhnete za stuhu.



## Odstraňování přepravních zámků



**VAROVÁNÍ:** Nesnímejte přepravní zámky předtím, než vyjmete výztuhy obalů.



**VAROVÁNÍ:** Před spuštěním pračky je nutné sejmout bezpečnostní přepravní šrouby! Jinak by se mohl výrobek poškodit.

- Uvolněte všechny šrouby vhodným klíčem, dokud se volně neotáčejí.

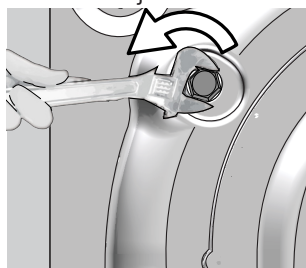

- Odstraňte přepravní bezpečnostní šrouby tak, že jimi jemně otočíte.

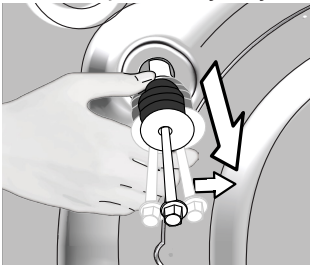

- Upevněte plastové kryty umístěné v sáčku s Příručkou pro obsluhu do otvorů na zadním panelu.

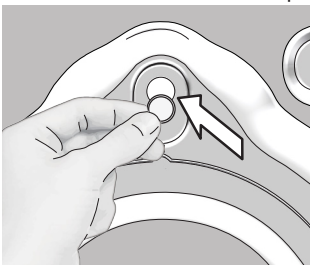

Uschovejte přepravní bezpečnostní šrouby na bezpečném místě pro další použití, když bude třeba pračku v budoucnosti znovu přemístit.

Nikdy nepřemísťujte spotřebič bez řádně upevněných bezpečnostních přepravních šroubů!

- Všechny matice utahujte rukou. Na utahování matic nikdy nepoužívejte nářadí.

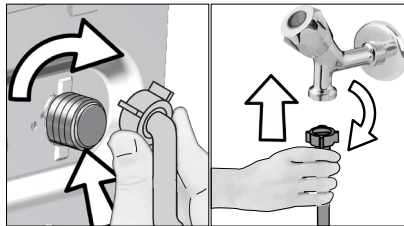

- Po připojení hadic zcela otevřete kohoutky, abyste zkontrolovali, zda ve spojích nedochází k únikům vody. Pokud zjistíte úniky, vypněte kohout a sejměte matici. Po kontrole těsnění matici znovu utáhněte. Abyste předešli únikům vody a následným škodám, udržujte kohouty uzavřené, když stroj nepoužíváte.

### Připojení k odpadu

- Konec odpadové hadice přímo připojte k odpadu nebo do vany.



**VAROVÁNÍ:** Pokud se hadice odpojí z umístění při zaplnění vodou, mohlo by dojít k zatopení vašeho domu. Navíc hrozí riziko opaření z důvodu vysokých teplot při praní! Aby nedocházelo k těmto situacím a zajistili jste plynulý přívod i odvod vody ze stroje, upevněte konec odpadové hadice řádně, aby se nemohl uvolnit.

### Připojení přívodu vody



Přívodní tlak vody nutný pro spuštění výrobku je 1 až 10 barů (0,1 – 1 MPa). V praxi to znamená, že za minutu musí z vašeho plně otevřeného kohoutku vytéct 10 - 80 litrů, aby vaše pračka běžela správně. Připevněte ventil na omezení tlaku, pokud je tlak vody vyšší.



**VAROVÁNÍ:** Modely s jediným přívodem vody nepřipojujte ke kohoutku s horkou vodou. V takovém případě se prádlo poškodí nebo se výrobek přepne do ochranného režimu a nespustí se.



**VAROVÁNÍ:** Nepoužívejte staré nebo použité přívodní hadice na nový výrobek. Mohly by zanechat skvrny na vašem prádle.

- Hadici připevněte do výšky nejméně 40 cm a nejvýše 100 cm.
- Pokud je hadice zvednuta poté, co ležela na zemi nebo v její blízkosti (méně než 40 cm nad zemí), je odčerpání vody ztíženo a prádlo může být při vyjímání z pračky příliš mokré. Proto dodržujte výšku uvedenou na obrázku.

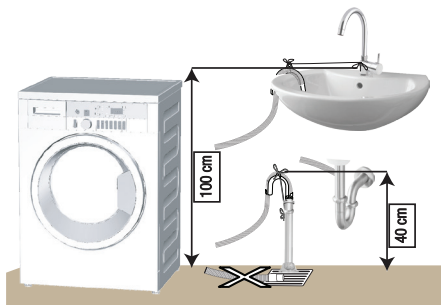

- Aby nedošlo k návratu špinavé vody zpět do stroje a zajistilo se snadné vypouštění, neponořujte konec hadice do špinavé vody a nevedte jej do odpadu déle než na 15 cm. Pokud je příliš dlouhá, seřízněte ji.
- Konec hadice neohýbejte, nestoupejte na něj a neskládejte jej mezi odpadem a pračkou.
- Pokud je hadice příliš krátká, použijte originální prodlužovací hadici. Hadice nesmí být delší než 3,2 m. Aby nedošlo k úniku vody, spoj mezi prodlužovací hadicí a odvodní hadicí výrobku musí být správně sevřený vhodnou svorkou, aby nesklouzl a nedošlo k úniku.

## Upravování nožek



**VAROVÁNÍ:** Má-li váš spotřebič fungovat tišeji a bez vibrací, musí stát rovně a vyváženě na nožkách. Spotřebič vyrovnejte pomocí nožek. Jinak se může výrobek přesouvat v prostoru a způsobit potíže s vibracemi a drcením.

- Povolte blokovací matice na nožkách.

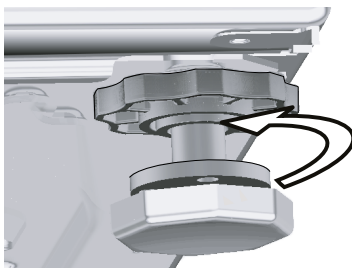

- Upravte nožky, dokud výrobek není rovný a vyvážený.

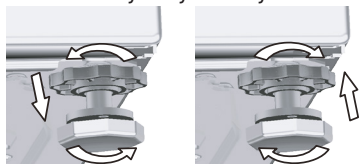

- Všechny matice znovu utáhněte rukou.

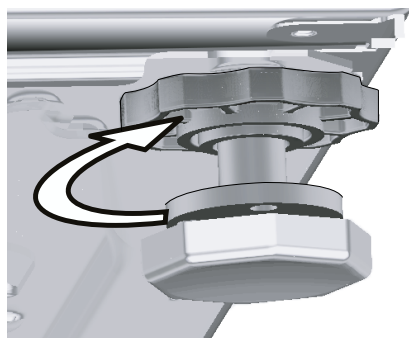

**VAROVÁNÍ:** Na uvolnění blokovacích matic nepoužívejte žádné nástroje. Jinak by se mohly poškodit.

## Elektrické zapojení

Připojte výrobek k uzemněné zásuvce chráněné pojistkou na 16 A. Naše společnost nenesе odpovědnost za žádné škody vzniklé tím, že výrobek používáte bez uzemnění v souladu s místními předpisy.

- Připojení by mělo splňovat místní předpisy.
- Elektroninstalace zásuvky musí odpovídat požadavkům spotřebiče. Je doporučeno použít proudový chránič.
- Po instalaci musí být zástrčka napájecího kabelu snadno dostupná.
- Pokud je aktuální hodnota pojistky nebo přerušovače v domě nižší než 16 A, požádejte kvalifikovaného elektrikáře o instalaci pojistky o 16 A.
- Napětí stanovené v oddíle „Technické parametry“ musí být shodné s napětím ve vaší síti.
- Neprovádějte spojení pomocí prodlužovacích kabelů či rozdvojek.



**VAROVÁNÍ:** Poškozené napájecí kabely smí vyměňovat jen zástupci autorizovaného servisu.

### Přeprava výrobku

- Odpojte výrobek před přepravou.
- Odstraňte spojení pro odpad vody a přívod vody.
- Vypusťte všechnu vodu, která v produktu zůstala.
- Nainstalujte bezpečnostní šrouby pro přepravu v opačném pořadí oproti demontáži;



Nikdy nepřemísťujte spotřebič bez řádně upevněných bezpečnostních přepravních šroubů!











































**VAROVÁNÍ:** Obalové materiály jsou nebezpečné pro děti. Obalové materiály skladujte na bezpečném místě mimo dosah dětí.

# Příprava

## Třídění prádla

- Prádlo rozřídíte podle typu látky, barvy a stupně zašpinění a povolené teploty vody.
- Vždy dodržujte pokyny uvedené na oděvech.

SYMBOLY PRO PRÁNÍ PŘÁDLA											
	Symbole pro praní v pračce										
	PRÁNÍ	Běžné praní	Nežehlit	Citlivé - jemné praní		Ruční praní	Nepřat	Bez ždímní			
	Teploty vody	Maximum	95°C	70°C	60°C	50°C	40°C	30°C			
		Symbol(y)									
	Symbole sušení										
	SUŠENÍ	Vhodné do sušičky	Nežehlit	Citlivé / jemné sušení		Nesušit v sušičce	Nesušit	Nečistit za sucha			
	Nastavení sušení										
		Při jakékoli teplotě	Při vysoké teplotě	Při střední teplotě	Při nízké teplotě	Bez ohřívání	Sušte zavěšené	Sušte rozložené	Ještě mokré pověste a usušte	Sušte rozložené ve sfinu	Suché čištění
	Žehlení -										
	ŽEHLENÍ	Suché nebo pára	Žehlit při vysoké teplotě	Žehlit při střední teplotě	Žehlit při nízké teplotě	Nežehlit		Žehlit bez páry			
	Maximální teplota		200 °C	150 °C	110 °C						
	BĚLIDLA		Lze používat škrob (chlornan sodný)			Používejte jen škroby bez chloru					
		Přípustná jsou všechna bělidla			Škrob není povolen						



## Příprava oděvů na prání

- Prádlo s kovovými částmi, jako jsou podprsenky s kosticemi, spony pásků a kovové knoflíky, mohou poškodit pračku. Vyjměte kovové části nebo perte oděvy v sáčku na prádlo nebo v povlečení na polštář.
- Z kapes vyndejte všechny předměty, např. mince, pera a svorky, kapsy otočte a vykartáčujte. Tyto předměty mohou poškodit výrobek nebo způsobit hlučnost.
- Oděvy malých rozměrů, jako jsou dětské ponožky a nylonové punčochy, vložte do sáčku na prádlo nebo do povlečení na polštář.
- Záclony vkládejte dovnitř bez stlačování. Sejměte úchytky záclon.
- Upevněte zipy, přišijte volné knoflíky a spravte trhliny a praskliny.
- Oděvy označené jako „lze prát v pračce“ nebo „perte v ruce“ perte jen s využitím vhodného programu.
- Neperte barevné a bílé prádlo společně. Nové, tmavé bavlněné oděvy mohou poúštvět barvu. Perte je odděleně.
- Hrubé nečistoty musí být před praním řádně ošetřeny. Pokud si nejste jisti, poraďte se v čistírně.
- Používejte pouze prostředky vhodné pro použití v pračkách. Vždy dodržujte pokyny na obalu.
- Kalhoty a jemné prádlo perte naruby.
- Prádlo z angorské vlny před praním dejte na několik hodin do mrazničky. To sníží pelichání.
- Prádlo, které je ve styku s materiály, jako je mouka, vodní kámen, sušené mléko atd. je nutno před vložením do pračky protřepat. Tyto druhy prachu na prádle se mohou ukládat ve vnitřních částech stroje a způsobit poškození.

## Co udělat pro úsporu energie

Následující informace vám pomohou používat výrobek ekologicky a účelně.

- Výrobek používejte na nejvyšší kapacitu povolenou pro zvolený program, nepřetěžujte jej; viz „Tabulka programů a spotřeby“.
- Vždy dodržujte pokyny na obalu pracího prášku.
- Mírně znečištěné prádlo perte na nízké teploty.
- Používejte rychlejší programy pro menší množství mírně znečištěného prádla.
- Nepoužívejte přeprání a vysokou teplotu na prádlo, které není silně znečištěné či ušpiněné.
- Pokud máte v úmyslu sušit vaše prádlo v sušičce, zvolte nejvyšší rychlost ždímání doporučenou během procesu praní.
- Nepoužívejte prací prášek nad množství doporučené na balení prášku.

## První použití

Než začnete výrobek používat, zkontrolujte, zda jsou všechny kroky příprav provedeny v souladu s pokyny v oddílech „Důležité bezpečnostní pokyny“ a „Instalace“.

Pro přípravu výrobku na prání prádla proveďte nejprve činnost v programu Čištění bubny. Jestliže váš spotřebič tímto programem není vybavený, použijte způsob popsaný v části .



Použijte přípravek proti vodnímu kameni vhodný pro pračky.

Ve výrobku mohla zůstat trochu vody z důvodu procesů kontroly kvality ve výrobě. Není pro výrobek škodlivá.

## Správná maximální zátěž

Maximální kapacita vkládání závisí na typu prádla, stupni ušpinění a pracím programu, který chcete použít.

Pračka automaticky upraví množství vody podle množství vloženého prádla.





**VAROVÁNÍ:** Dodržujte pokyny v „Tabulce programů a spotřeby“. Při přeplnění klesá účinnost praní. Navíc může dojít k potížím s hlučností a vibracemi.

Typ prádla	Hmotnost (g)
Župan	1200
Ubrousek	100
Potah deky	700
Prostěradlo	500
Povlak na polštář	200
Ubrus	250
Ručník	200
Ručník	100
Župan	200
Spodní prádlo	100
Pánské kombinézy	600
Pánská košile	200
Pánská pyžama	500
Halenky	100

## Vkládání prádla

- Otevřete dveře.
- Vložte prádlo volně do pračky.
- Zatlačte na dvířka, dokud neuslyšíte zacvaknutí. Ujistěte se, že ve dveřích nejsou zachycené žádné kusy prádla.

 Vkládací dvířka se zamknou, zatímco běží program. Dveře lze otevřít pouze chvíli po skončení programu.

 **VAROVÁNÍ:** V případě přesunutí prádla může dojít k problémům s hlučností a vibracemi stroje.

## Používání pracího prášku a aviváže

 Pokud používáte prací prášky, aviváž, škrob, barvivo, bělidlo nebo přípravek na odstraňování vodního kamene, přečtěte si pokyny výrobce na obalu prášku a dodržujte hodnoty dávkování. Pokud to lze, používejte odměrku.

### Zásuvka na prací prášek

Příhrádka na prací prostředek se skládá ze tří částí:

- (1) pro předpírku
- (2) pro hlavní praní
- (3) pro aviváž
- (\*) navíc je v příhrádce na aviváž sifonová část.

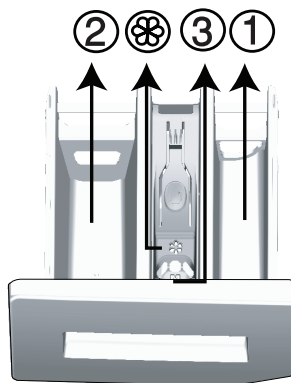

### Prací prášek, aviváž a jiné čisticí přípravky

- Prací prášek a aviváž vložte před spuštěním pracího programu.
- Nikdy nenechávejte příhrádku na prací prášek otevřenou, když je program spuštěný!
- Pokud používáte program bez přeдеprání, nevkládějte prášek do příhrádku na přeдеprání (příhrádka č. „1“).
- U programu s přeдеpráním, nevkládějte tekutý prášek do příhrádku na přeдеprání (příhrádka č. „1“).
- Nevybírejte program s přeдеpráním, pokud používáte sáček na prášek nebo dávkovací kouli. Sáček s pracím prostředkem nebo kouli lze vložit mezi prádlo do pračky.
- Pokud používáte tekutý prášek, nezapomeňte umístit nádobu na tekutý prášek do příhrádky na hlavní praní (příhrádka č. „2“).

### Volba typu prášku

Typ prášku, který použijete, závisí na typu a barvě prádla.

- Pro barevné a bílé prádlo používejte různé prací prášky.
- jemné oděvy perete pouze pomocí zvláštních přípravků (tekutý přípravek, šampon na vlnu atd.) používané výlučně pro jemné oděvy.
- Když perete tmavé oblečení a prošívané deky, doporučuje se použít tekutý prací prostředek.

- Vlněné prádlo perte se zvláštním práškem určeným pro vlnu.

	<b>VAROVÁNÍ:</b> Používejte jen prášky vyrobené pro použití v pračkách.
	<b>VAROVÁNÍ:</b> Nepoužívejte práškové mýdlo.

### Nastavení množství prášku

Množství použitého pracího prostředku závisí na množství prádla, stupni zašpinění a tvrdosti vody.

- Nepoužívejte množství přesahující hodnoty dávek doporučené na obalu prášku, aby nedocházelo k přílišnému pění, nedostatečnému vymáchání, zbytečným výdajům a také k poškození životního prostředí.
- Používejte méně prášku na malé množství nebo mírně ušpiněné prádlo.

### Používání aviváže

Vlijte aviváž do přihrádky pro aviváž.

- Nepřekračujte značku (>max<) v přihrádce pro aviváž.
- Pokud aviváž ztratila tekutost, zředte ji vodou, než ji vložíte do přihrádky pro prací prášek.

### Používání tekutých pracích prášků

**Pokud výrobek obsahuje nádobu na tekutý prášek:**

- Nádobku na tekutý prací prášek vložte do přihrádky č. „2“.
- Pokud tekutý prášek ztratil tekutost, zředte jej vodou, než jej vlijete do nádoby pro prací prášek.

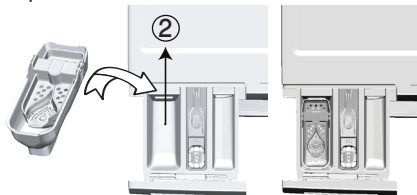

### Pokud výrobek neobsahuje nádobu na tekutý prášek:

- Nepoužívejte tekutý prací prášek na přeředění v programu s přeředěními.
- Tekutý prášek zanechá skvrny na vašich oděvech, pokud jej použijete s funkcí odloženého startu. Pokud chcete použít funkci odloženého startu, nepoužívejte tekutý prostředek.

### Používání prášku v gelu a tabletách

- Pokud je gelový prášek tekutý a vaše pračka neobsahuje zvláštní nádobu na tekutý prášek, vložte gelový prášek do přihrádky pro hlavní praní při prvním napouštění vody. Pokud vaše pračka obsahuje nádobu na tekutý prášek, vlijte prášek do této nádoby před spuštěním programu.
- Pokud gel není tekutý nebo je ve tvaru tablety s kapalinou, vložte jej do bubnu přímo před praním.
- Prací prostředky v tabletách dávejte do hlavní přihrádky na prášek (přihrádka č. „2“) nebo přímo do bubnu ještě před praním.



Tabletové prášky mohou zanechat skvrny v přihrádce na prášek. Pokud k tomu dojde, vložte příště tabletu prášku mezi prádlo, do blízkosti dolní části bubnu.



Tabletu nebo gelový prášek použijte bez funkce přeředění.

### Použití škrobu

- Do prostoru na aviváž přilijte tekutý škrob, práškový škrob nebo barvivo.
- Nepoužívejte změkčovač a škrob dohromady v pracím cyklu.
- Po použití škrobu vytřete vnitřek pračky vlhkým a čistým hadrem.

## Používání bělidel

- Zvolte program s přeředráním a přidejte bělicí složku na začátku přeředrání. Prací prostředek nekládejte do přihrádky pro předpírku. Jako alternativu zvolte program s extra mácháním a přilijte bělicí složku v okamžiku, kdy stroj nabírá vodu z přihrádky na prací prášek během prvního kroku máchání.
- Nepoužívejte bělicí složky a prášek tak, že je smícháte.
- Použijte jen malé množství (cca 50 ml) bělicí složky a důkladně oděvy opláchněte, jinak dojde k podráždění pokožky. Nelijte bělicí složku na oděvy a nepoužívejte ji na barevné oděvy.
- Když používáte kyslíková bělidla, zvolte program, který pere při nižší teplotě.
- Kyslíkové škroby lze používat společně s pracím práškem; pokud však není stejně hustý jako prací prášek, vložte prací prášek nejprve do přihrádky č. „2“ v přihrádce na prací prášek a počkejte, až prací prášek vyteče, když pračka nabírá vodu. Bělicí složku přidejte ze stejné přihrádky, zatímco pračka stále nabírá vodu.

## Používání přípravků proti vodnímu kameni

- Podle potřeby použijte prostředky proti vodnímu kameni vyrobené výlučně pro pračky.

## Tipy pro účinné praní

		Oblečení
		Světlé barvy a bílá
		(Doporučené rozpětí teplot podle úrovně znečištění: 40–90 °C)
Úroveň znečištění	<b>Silně znečištěné</b> (odolné skvrny, např. od trávy, kávy, ovoce a krve.)	Skvrny může být třeba předem odstranit nebo provést předpírku. Práškové a tekuté prací prostředky doporučené pro bílé oděvy lze používat v dávkách doporučených pro silně znečištěné oděvy. Na vyčištění skvrn od hlíny a skvrny, které jsou citlivé na škrobení, doporučujeme používat práškové prací prostředky.
	<b>Běžně znečištěné</b> (například skvrny na límcích a manžetách)	Práškové a tekuté prací prostředky doporučené pro bílé oděvy lze používat v dávkách doporučených pro běžně znečištěné oděvy.
	<b>Lehce znečištěné</b> (Bez viditelných skvrn.)	Práškové a tekuté prací prostředky doporučené pro bílé oděvy lze používat v dávkách doporučených pro lehce znečištěné oděvy.
		Barvy
		(Doporučená teplota na základě míry znečištění: studená -40 °C)
Úroveň znečištění	<b>Silně znečištěné</b>	Práškové a tekuté prací prostředky doporučené pro barevné oděvy lze používat v dávkách doporučených pro silně znečištěné oděvy. Na vyčištění skvrn od hlíny a skvrny, které jsou citlivé na škrobení, doporučujeme používat práškové prací prostředky. Používejte prací prášky bez škrobu.
	<b>Běžně znečištěné</b>	Práškové a tekuté prací prostředky doporučené pro barevné oděvy lze používat v dávkách doporučených pro běžně znečištěné oděvy. Používejte prací prášky bez škrobu.
	<b>Lehce znečištěné</b>	Práškové a tekuté prací prostředky doporučené pro barevné oděvy lze používat v dávkách doporučených pro lehce znečištěné oděvy. Používejte prací prášky bez škrobu.

<b>Oblečení</b>	
<b>Tmavé barvy</b>	
(Doporučená teplota na základě míry znečištění: studená -40 °C)	
<b>Úroveň znečištění</b>	<b>Silně znečištěné</b>
	<b>Běžně znečištěné</b>
	<b>Lehce znečištěné</b>
<b>Jemné/Vlna/Hedvábí</b>	
(Doporučená teplota na základě míry znečištění: studená -30 °C)	
<b>Úroveň znečištění</b>	<b>Silně znečištěné</b>
	<b>Běžně znečištěné</b>
	<b>Lehce znečištěné</b>

Tekuté prací prostředky vhodné pro barevné a tmavé oděvy lze používat v dávkách doporučených pro silně znečištěné oděvy.

Tekuté prací prostředky vhodné pro barevné a tmavé oděvy lze používat v dávkách doporučených pro běžně znečištěné oděvy.

Tekuté prací prostředky vhodné pro barevné a tmavé oděvy lze používat v dávkách doporučených pro lehce znečištěné oděvy.

Použijte tekuté prací prostředky určené pro jemné oblečení. Vlněné a hedvábné oděvy je nutno prát ve speciálních přípravcích na vlnu.

Použijte tekuté prací prostředky určené pro jemné oblečení. Vlněné a hedvábné oděvy je nutno prát ve speciálních přípravcích na vlnu.

Použijte tekuté prací prostředky určené pro jemné oblečení. Vlněné a hedvábné oděvy je nutno prát ve speciálních přípravcích na vlnu.

# Používání výrobku

## Kontrolní panel

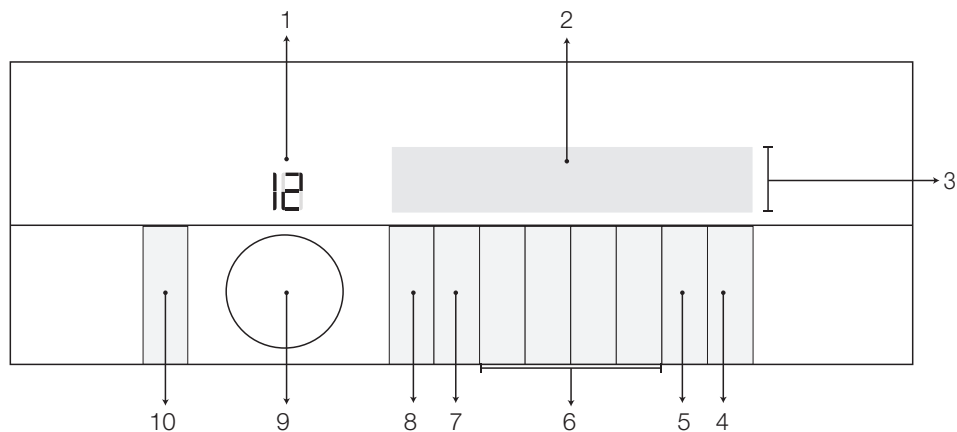

- 1 - Displej pro volbu programu
- 2 - Displej
- 3 - Ukazatel průběhu programu
- 4 - Tlačítko Start/Pauza
- 5 - Tlačítko pro nastavení času ukončení programu

- 6 - Tlačítka pomocných funkcí
- 7 - Tlačítko nastavení rychlosti otáček
- 8 - Tlačítko nastavení teploty
- 9 - Knoflík pro volbu programu
- 10 - Tlačítko Zap./Vyp.

## Symbole displeje

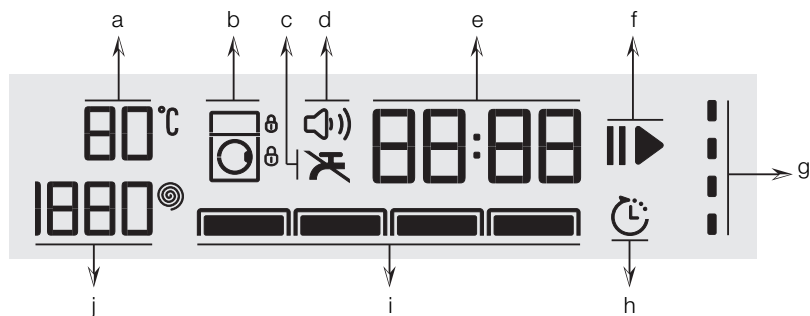

- a - Kontrolka teploty
- b - Kontrolka zámku
- c - Kontrolka Žádná voda
- d - Kontrolka audio upozornění
- e - Informace o délce trvání

- f - Kontrolka Start / Pauza
- g - Ukazatel průběhu programu
- h - Kontrolka času ukončení
- i - Kontrolky pomocné funkce
- j - Kontrolka rychlosti ždímání

## Příprava zařízení

- Zkontrolujte, zda jsou hadice řádně zapojené.
- Zapojte pračku do sítě.
- Zcela otevřete kohoutek.
- Vložte do spotřebiče prádlo.
- Přidejte prací prášek a aviváž.

## Volba programu

- Zvolte program vhodný pro typ, množství a míru znečištění prádla v souladu s "Tabulkou programů a spotřeby" a tabulkou teplot uvedenou níže.

90 °C	Silně znečištěná bílá bavlna a plátno. (lubrusy, ubrusky, ručníky, prostěradla atd.)
60 °C	Běžně znečištěné, barevné, neblednoucí bavlněné nebo syntetické látky (košile, župan, pyžamo atd.) a mírně znečištěné bílé prádlo (spodní prádlo atd.)
40 °C- 30 °C- Studená	Směšové prádlo s obsahem jemných druhů textilu (závěsy atd.), syntetika a vlna.

- Tlačítkem **Výběr programu** vyberte požadovaný program.

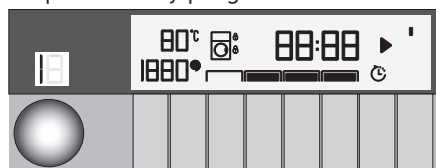

Programy se omezují nejvyšší rychlostí máchání vhodnou pro daný konkrétní typ tkaniny.

Při výběru programu vždy sledujte typ látky, barvu, míru znečištění a povolenou teplotu vody.

Vždy volte nejnižší požadovanou teplotu. Vyšší teplota vždy znamená vyšší spotřebu energie.

## Programy

### • Bavlna

Doporučuje se pro bavlněné předměty (jako prostěradla, sady povlečení, ručníky, župany, spodní oděvy, atd.). Prádlo se vypere díky prudkým pracím pohybům během delšího pracovního cyklu.

### • Syntetika

Tento program použijte k vyprání syntetických látek (košile, halenky, směs syntetika/bavlna atd.). Pere jemnými pohyby a má kratší cyklus oproti programu pro bavlnu. Závěsy a záclony perte na program Syntetické 40°C s předpírkou a funkcí proti mačkání. Jelikož sítkování těchto druhů způsobuje zvýšenou produkci pěny, perte závěsy s velmi malým množstvím prášku na praní v přihrádce pro hlavní praní. Prací prostředek nevkładějte do přihrádky pro předpírku.

### • Vlna

Tento program slouží k vyprání vlněných oděvů. Zvolte vhodnou teplotu podle údajů na oblečení. Na vlnu používejte vhodné prášky pro vlnu.



"Prací cyklus Vlna na této pračce byl testován a schválen **společností Woolmark** pro praní oděvů Woolmark označených jako "**praní v pračce**", za předpokladu, že oděvy jsou prány v souladu s pokyny na štítku oděvu a těmi vydanými výrobcem této pračky.M13985"  
"Ve Velké Británii, Eire, Hong Kongu a Indii jsou ochranné známky certifikací Woolmark."

### • MultiSense

Použijte k praní často nošeného oblečení z bavlny, syntetiky nebo smíšených látek (bavlna+syntetika). Program detekuje typ a množství prádla a automaticky nastaví spotřebu vody a délku programu.



**VAROVÁNÍ:** V tomto programu neperte své vlněné a jemné prádlo. Není-li teplota zobrazená na ukazateli teploty pro oděv vhodná, zvolte odpovídající hodnotu teploty.

Maximální teplota praní v Automatickém programu závisí na úrovni znečištění a typu prádla a je 60°C. Prací výkon nemusí být na požadované úrovni v případě silně znečištěného bílého prádla a odolných skvrn (límečky, ponožky, skvrny od potu, atd.). V takovém případě se doporučuje vybrat program Bavlna s předpírkou a nastavit teplotu na 50-60°C.

Při Automatickém programu je mnoho typů oblečení správně určeno a bezpečně vypráno.

#### • **Bavlna Eco**

Tento program použijte k vyprání běžně znečištěného bavlněného a lněného oblečení. I když pere déle než všechny ostatní programy, poskytuje vysoké úspory vody a energie. Skutečná teplota vody se může od uvedené teploty praní lišit. Když naložíte do pračky méně prádla (např. 1/2 nebo méně), může se čas programu automaticky zkrátit v pozdějších fázích. V takovém případě se může spotřeba vody a energie o něco zvýšit, za předpokladu využití ekonomického praní. Tento program je k dispozici u modelů s kontrolkou zbývajícího času.

#### • **HygieneCare**

Tento program používejte pro praní dětského prádla a prádla, které patří alergikům. Delší doba nahřívání a krok máchání navíc zajistí vyšší úroveň hygieny.

#### • **Ruční praní**

S tímto programem můžete prát vlněné/jemné oděvy označené jako „nepřát v pračce“ a pro něž je doporučeno ruční praní. Pere prádlo velmi jemnými pohyby, aby nedošlo k jeho poškození.

#### • **GentleCare**

Tento program slouží k vyprání jemných oděvů. Pere jemným postupem bez průběžného ždímání oproti programu Syntetika.

#### **Mini 14'**

Tento program používejte na praní lehce znečištěného bavlněného oblečení bez skvrn za krátkou dobu.

#### • **Tmavě**

Tento program slouží k praní tmavého **bavlněného a syntetického** prádla nebo prádla, které nechcete, aby vybledlo. Praní se provádí jemně a při nízkých teplotách. Na tmavé prádlo doporučujeme použít tekutý prášek nebo prášek na vlnu.

#### • **Parní osvěžení**

Tímto programem snížíte pomačkání a zkrátíte dobu žehlení u malého množství nepříliš špinavého bavlněného, syntetického nebo smíšeného prádla.



Naplňte pouze polovinu kapacity uvedené u vybraného programu.

Když dojde k výběru programu, je normální, že se ozvou zvuky, neboť generátor páry začne generovat páru.

#### • **AquaPerfect 40°/40'**

Používejte na praní lehce znečištěného a neposkvrněného bavlněného oblečení za krátkou dobu.

#### • **Lůžkoviny**

Tento program používejte na praní vašich peřin z vláken, na kterých je označení „lze prát v pračce“. Ujistěte se, že jste peřinu vložili správně tak, abyste nepoškodili pračku ani peřinu. Před vložením peřiny do pračky sundejte povlečení. Přehněte peřinu nadvakrát a vložte ji do pračky. Vložte peřinu do pračky a dbejte na to, abyste ji umístili tak, že se nedotýká té dole.



Nedávejte do pračky více než 1 dvojitou peřinu (200 x 200 cm).



Neperte v pračce peřiny, polštáře atd., které obsahují bavlnu.



**VAROVÁNÍ:** Kromě peřin neperte v pračce takové věci jako koberce, předložky atd. Může dojít k trvalému poškození pračky.

#### • **Čištění pračky**

Tento program používejte pravidelně (jednou za 1-2 měsíce), k vyčištění bubny a zajištění požadované hygieny.



Program spouštějte bez prádla v pračce. Abyste dosáhli lepších výsledků, dejte do přihrádky na prací prostředek č. "2" práškový odstraňovač vodního kamene. Když program skončí, nechejte dveře pračky pootevřené, aby pračka vyschla.



Toto není prací program. Jde o program údržby.

Program nespouštějte, pokud je něco v pračce. Pokud se o to pokusíte, pračka zjistí, že je uvnitř prádlo a program přeruší.

#### • Máchání

Tento program se používá, když chcete máchat nebo škrobit odděleně.

#### • Odstředování, vypouštění

Tento program použijte k odčerpání vody z pračky.

### Volba teploty

Vždy, kdy se vybere nový program, na kontrolce teploty se zobrazí teplota doporučená pro takový program. Je možné, že doporučená hodnota teploty není maximální teplota, kterou lze pro aktuální program vybrat.

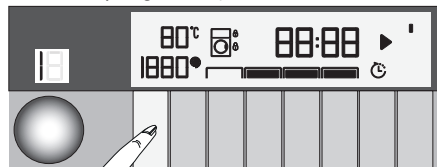

Abyste teplotu snížili, stiskněte tlačítko **Nastavení teploty**. Teplota se sníží v krocích po 10 °C.



Tlačítko pro nastavení teploty funguje pouze ve směru snižování teploty.

Nakonec se na displeji zobrazí symbol "-", který označuje možnost praní za studena.

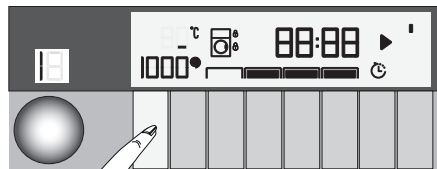

V programech, které neumožňují nastavení teploty, nelze provádět úpravy.

Po spuštění praní můžete teplotu také změnit. Jsou-li kroky praní řádné, úpravy lze provádět. Nejsou-li kroky praní řádné, úpravy nelze provádět.



Pokud navolíte možnost studeného praní a znovu stisknete tlačítko **Nastavení teploty**, na displeji se zobrazí doporučená teplota pro vybraný program. Znovu stiskněte tlačítko **Nastavení teploty**, abyste teplotu snížili.

### Výběr rychlosti ždímání

Kdykoli zvolíte nový program, zobrazí se doporučené otáčky ždímání pro zvolený program na ukazateli **Rychlosti ždímání**.



Je možné, že doporučená hodnota rychlosti ždímání není maximální teplota, kterou lze pro aktuální program vybrat.

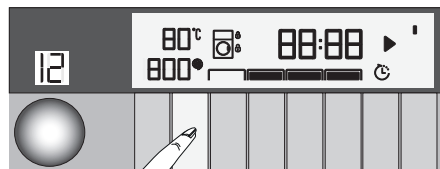

Chcete-li rychlost ždímání změnit, stiskněte tlačítko **Nastavení rychlosti ždímání**. Rychlost ždímání se postupně snižuje.

Potom se na displeji, v závislosti na modelu produktu, zobrazí možnosti „Pozastavit máchání“ a „Žádné ždímání“.



**Tlačítko nastavení Rychlosti** ždímání funguje pouze ve směru snižování rychlosti ždímání.

Možnost Pozastavení je zobrazena symbolem "I" a možnost Žádné ždímání je zobrazeno symbolem "—".

Pokud nechcete vyjmout prádlo okamžitě po skončení programu, můžete použít funkci **Podržet máchání** a ponechat prádlo ve vodě po posledním máchání, abyste zabránili pomačkání vašich oděvů bez přítomnosti vody. Tato funkce ponechá prádlo ve vodě po posledním máchání.

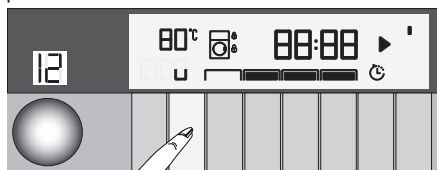

Chcete-li prádlo vyždímat po funkci Pozastavení máchání:

- Nastavte **Rychlost ždímání**.
- Stiskněte tlačítko **Start / Pauza / Zrušit**. Program se znovu spustí. Program pokračuje, vypustí vodu a vyždímá prádlo. Chcete-li vodu na konci programu vypustit bez ždímání, použijte funkci **Žádné ždímání**.

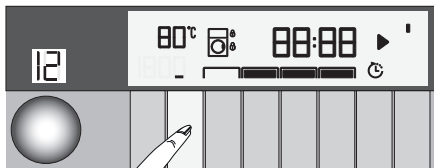

V programech, které neumožňují nastavení rychlosti ždímání, nelze provádět úpravy.

Rychlost ždímání můžete změnit po zapnutí praní, pokud to daný krok umožní. Nejsou-li kroky praní řádné, úpravy nelze provádět.

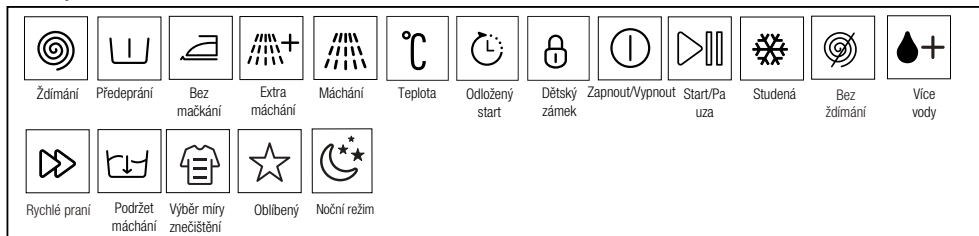

### Určující hodnoty pro programy Syntetika (CZ)

	Náplň (kg)	Spotřeba vody (l)	Spotřeba energie (kWh)	Trvání programu (min)*	Zbývající obsah vlhkosti [%]**	Zbývající obsah vlhkosti [%]**
					≤ 1000 ot./min.	> 1000 ot./min.
Syntetika 60	4	65	1,13	90/120	45	40
Syntetika 40	4	65	0,90	80/110	45	40

\* Na displeji se Vám zobrazí se délka programu praní, které jste si vybrali. Je běžné, že dojde k malým odchýlkám mezi časem uvedeným na displeji a reálným časem praní.

\*\* Hodnoty zbývajícího obsahu vlhkosti se mohou lišit v závislosti na vybrané rychlosti otáček.

# Tabulka programů a spotřeby

CZ	Program (°C)	Max. zátěž (kg)	Spotřeba vody (l)	Spotřeba energie (kWh)	Max. rychlost***	Pomocní funkce				Volitelný teplotní rozsah °C
						Rychlé praní	Předpírka	Noční režim	Extra máchání	
MultiSense	40	8	****	****	1400	•	•	•	•	Chlad-60
Bavlna Eco	60**	8	51	1,02	1400					Chlad-60
	60**	4	42	0,70	1400					Chlad-60
	40**	4	42	0,50	1400					Chlad-60
Bavlna	90	8	70	2,03	1400	•	•	•	•	Chlad-90
	60	8	70	1,33	1400	•	•	•	•	Chlad-90
	40	8	70	0,93	1400	•	•	•	•	Chlad-90
Syntetika	60	4	65	1,13	1200	•	•	•	•	Chlad-60
	40	4	65	0,90	1200	•	•	•	•	Chlad-60
Vlna	40	2	45	0,35	1000	•		•	•	Chlad-40
Ruční praní	30	1,5	40	0,22	600					Chlad-30
Mini 14'	30	2	34	0,16	1400			•	•	Chlad-30
Lůžkoviny	40	-	67	0,82	1000	•		•	•	Chlad-60
HygieneCare	90	8	100	2,25	1400				*	30 -90
GentleCare	40	3	54	0,44	1000	•	•	•	•	40-Chlad
Tmavé	40	4	80	0,90	1000		•	•	*	Chlad-40
AquaPerfect 40° / 40'	40	8	55	0,65	1400					Chlad-40
Parní osvěžení	-	1	1	0,17	-					-
Čištění pračky	70	-	110	2,60	700				*	70

- : Volitelný.
- \* : Automaticky zvoleno, nelze zrušit.
- \*\* : Program Energetický štítek (EN 60456 ver. 3)
- \*\*\* : Pokud jsou maximální otáčky ždímání stroje nižší než tato hodnota, můžete zvolit jen maximální rychlost ždímání.
- \*\*\*\* : Program detekuje typ a množství prádla a automaticky nastaví spotřebu vody, energie a délku programu.
- : Maximální náplň viz popis programu.

\*\* „Bavlna eco 40°C a Bavlna eco 60°C jsou standardní programy.“ Tyto programy jsou známé jako standardní programy na bavlnu na 40°C a 60°C a zobrazí se na panelu se symboly .



Pomocné funkce v tabulce se mohou lišit podle modelu vaší pračky.

Spotřeba vody a energie se může lišit od údajů v tabulce podle tlaku vody, tvrdosti a teploty vody, teploty okolí, typu a množství prádla, volby pomocných funkcí a rychlosti ždímání a výkyvů v přírodním napětí.

Čas praní zvoleného programu můžete sledovat na displeji stroje. Je běžné, že dojde k malým odchylkám mezi časem uvedeným na displeji a reálným časem praní.

## Volba pomocné funkce

Před spuštěním programu zvolte požadované pomocné funkce. Kdykoli dojde k výběru programu, rozsvítí se doplňující funkce, které lze společně s ním vybrat. Po volbě pomocné funkce se rozsvítí vnitřní prostor.

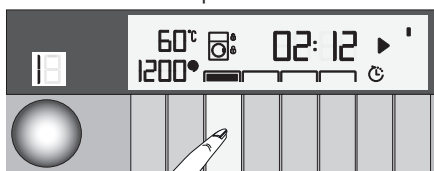

Doplňující funkce symbolu, který nelze s aktuálně zvoleným programem vybrat, se nerozsvítí.

Doplňující funkce je rovněž vhodná pro aktuální program, a zůstane rozsvícená i po spuštění praní. Můžete vybírat nebo rušit doplňující funkce, které jsou podsvícené. Pokud cyklus praní dosáhne bodu, v němž teplotu změnit nelze, kontrolka teploty se vypne.



Některé kombinace nelze zvolit současně. Pokud před spuštěním stroje zvolíte druhou pomocnou funkci, která je v rozporu s první funkcí, první zvolená funkce se zruší a aktivní zůstane druhá pomocná funkce. Pokud například chcete zvolit rychlé praní poté, co jste zvolili přepražení, přepražení se zruší a rychlé praní zůstane aktivní.

Pomocnou funkci neslučitelnou s programem nelze zvolit. (Viz „Tabulka programů a spotřeby“)

Některé programy mají doplňující funkce, které musí být spuštěny samostatně. Tyto funkce nemohou být zrušeny. Doplňující funkce se nerozsvítí, rozsvítí se pouze vnitřní plocha tlačítek.

### • Předpírka

Předpírka se hodí pro silně ušpiněné prádlo. Bez předpírky šetříte energii, vodu, prací prášek a čas.

### • Rychlé praní

Tuto funkci lze využít na programy pro bavlnu a syntetiku. Snižuje dobu praní lehce znečištěného prádla i počet máchání.



Když zvolíte tuto funkci, vložte do pračky jen polovinu maximální náplně prádla uvedené v tabulce programů.

### • Extra máchání

Tato funkce umožňuje další proplachování kromě toho, které se provede po hlavním praní. Tak se sníží nebezpečí, že citlivá pokožka (dětí, alergici, atd.) bude ovlivněna zbytky pracího prášku na prádle.

### • Noční režim

Použijte k praní bavlny při nižší spotřebě energie. Kroky máchání jsou změněny na tiché praní a cyklus končí pozastavením ždímání. Po dokončení programu spusťte cyklus ždímání.

### Zobrazení času

Zbývající čas nutný k dokončení programu se zobrazí ve formátu hodin a minut, např. "01:30".



Doba programu se může lišit od hodnot v tabulce „Program a spotřeba“ v závislosti na tlaku vody, tvrdosti vody a teplotě, teplotě prostředí, množství a typu prádla, zvolených přidavných funkcí a změn v rozvodném napětí.

## Čas ukončení

Pomocí funkce **Čas ukončení** je možné odložit spuštění programu až o 24 hodin. Po stisknutí tlačítka **Čas ukončení** se zobrazí čas, který je odhadovaným časem ukončení programu. Je-li nastaven **Čas ukončení**, rozsvítí se kontrolka **Čas ukončení**.

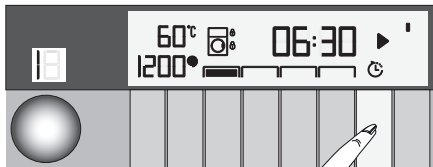

Aby se aktivovala funkce **Čas ukončení** a program se dokončil na konci specifikovaného času, musíte po nastavení času stisknout tlačítko **Start / Pauza**.

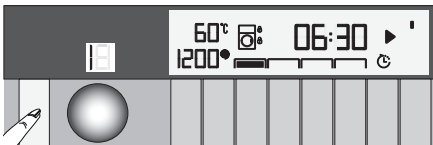

Chcete-li funkci čas ukončení zrušit, stiskněte tlačítko **Zap. / Vyp.** a pračku vypnete a zapnete.



**Když aktivujete funkci Čas ukončení**, nepoužívejte tekuté prací prostředky! Hrozí riziko pošpinění oděvů.

- Otevřete dveře, vložte prádlo, prací prostředek, atd.
- Vyberte prací program, teplotu, rychlost ždímání a je-li třeba i doplňující funkce.
- Čas ukončení svojí volby nastavte stisknutím tlačítka **Čas ukončení**. Kontrolka **času ukončení** se rozsvítí.
- Stiskněte tlačítko **Start / Pauza**. Začne odpočítávání času. ":" uprostřed času odloženého startu na displeji začne blikat.



**Během odpočítávání Času ukončení** lze vložit další prádlo. Na konci odpočítávání se objeví symbol odloženého startu, spustí se prací cyklus a čas zvoleného programu se zobrazí na displeji.

**Když je výběr Času ukončení ukončen**, čas, který se zobrazí na obrazovce, tvoří čas ukončení plus doba trvání vybraného programu.

## Spouštění programu

- Stiskněte tlačítko **Start / Pauza** a spusťte program.
- Tlačítko **Start / Pauza**, které blikalo, začne svítit, což znamená, že program byl zahájen.

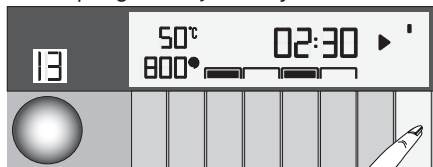

- Dveře jsou zamknuté. Symbol zamčení dveří se zobrazí, když jsou dvířka pračky zamčená.

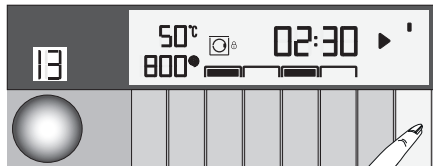

- Na displeji se zobrazí kontrolka programu s aktuálním krokem programu.

## Zámek vkladacích dveří

Na dveřích je systém zámku, který brání otevření dveří v případech nevhodné hladiny vody. Když jsou vkladací dveře zavřené, na displeji se zobrazí "Dveře uzavřené".

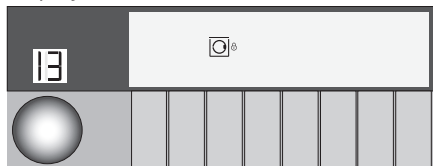

## Změna volby po spuštění programu

**Přidání prádla po zahájení programu:**

**Pokud hladina vody v pračce je dostatečná, stiskněte tlačítko Start / Pauza, rozblíká se symbol dveří, dokud jsou dveře otevřené, a zmizí, jakmile se otevrou.**



**Pokud hladina vody v pračce není dostatečná, stiskněte tlačítko Start / Pauza, rozblíká se symbol dveří, dokud jsou dveře otevřené, a zmizí, jakmile se otevrou.**

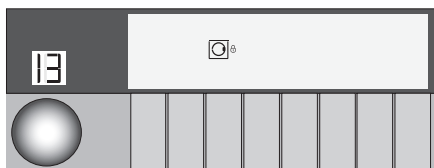

**Přepnutí pračky do režimu pauzy:**  
**Stiskněte tlačítko Start/Pauza pro přepnutí pračky do režimu Pozastavení a vyčkejte, dokud se nerozblíká symbol na displeji.**

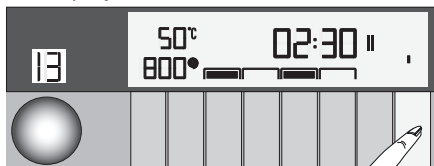

## Změna výběru programu po spuštění programu:

Když je aktuální program spuštěný, není změna programu povolena. Po přepnutí aktuálního programu do režimu pozastavení můžete vybrat nový program.

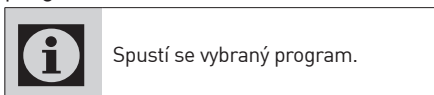

## Změna pomocné funkce, otáček a teploty

Podle toho, jaký krok program dosáhl, můžete zrušit nebo aktivovat pomocné funkce; viz "Volba pomocných funkcí". Můžete také změnit nastavení otáček a teploty; viz "Volba otáček ždímání" a "Volba teploty".

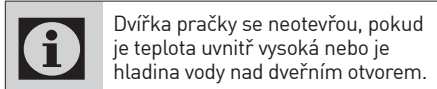

## Dětský zámek

Pomocí funkce Dětský zámek zabráníte dětem, aby si hrály se strojem. Tak můžete předejít změnám v aktuálním programu.

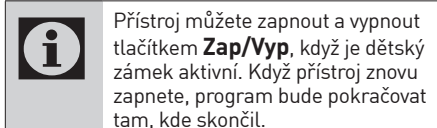

Pokud stisknete libovolné tlačítko během aktivní funkce Dětský zámek, spotřebič vydá zvukový signál. Zvukový signál se zruší jakmile budou tlačítka stisknuta 5x v řadě.

## Spuštění dětského zámku:

**Na 3 sekundy stiskněte a přidržte tlačítko 1. doplňkové funkce.** Po odpočtu se na displeji zobrazí "CL 3-2-1", na displeji se zobrazí "Dětský zámek aktivován". Když se toto varování zobrazí, můžete uvolnit tlačítka **1. doplňující funkce**.

## Vypnutí dětského zámku:

**Na 3 sekundy stiskněte a přidržte tlačítko 1. doplňkové funkce.** Po odpočtu se na displeji zobrazí "CL 3-2-1", na displeji zhasne symbol "Dětský zámek aktivován".

## Stornování programu

Program se zruší, jakmile se spotřebič vypne a zapne. Na 3 sekundy stiskněte tlačítko **Zap./Vyp.** Po odpočtu na displeji "3-2-1" se spotřebič vypne.



Pokud stisknete tlačítko **Zap./Vyp.** ve chvíli, kdy je aktivován Dětský zámek, program se nezruší. Nejprve musíte zrušit Dětský zámek.

Pokud chcete otevřít dvířka pračky poté, co jste zrušili program, ale není to možné, protože je hladina vody nad dveřním otvorem, otočte knoflíkem pro **Volbu Programu** na program **Čerpání+Ždírnání** a vypusťte vody z přístroje.

## Nastavení HLASITOSTI

- Nízká hlasitost a vysoká hlasitost Stiskněte a přidržte tlačítko 2.pomocné funkce po dobu 3 sekund a nastavte hlasitost. Po odpočtu "3-2-1" na displeji se zobrazí symbol hlasitosti a zobrazí se nová úroveň hlasitosti.

## Konec programu

Po skončení programu se zobrazí symbol Konec.

Pokud do 10 minut nestisknete žádné tlačítko, spotřebič se přepne do režim pozastavení. Displej a všechny kontrolky jsou vypnuté.

Kroky dokončeného programu se zobrazí, když stisknete tlačítko Zap./Vyp.

## Váš spotřebič je vybaven "Pohotovostním režimem"

V případě, že se žádný program nespustí nebo že čekáte, aniž byste provedli jakoukoli činnost v době, kdy je přístroj zapnutý pomocí tlačítka Zap./Vyp., a zatímco jde o krok výběru nebo není-li provedena žádná volba zhruba do 2 minut po programu, který si zvolíte, skončí, váš přístroj se automaticky přepne do úsporného režimu. Jas kontrolky se sníží. Rovněž, je-li váš produkt vybaven displejem, na kterém se zobrazí průběh programu, tento displej se zcela vypne. V případě otáčení tlačítkem pro výběr programu nebo stisknutí libovolného tlačítka se kontrolky vrátí do svého předchozího stavu. Vaše výběry provedené během úsporného režimu se mohou změnit. Před spuštěním programu zkontrolujte vhodnost svých výběrů. V případě potřeby znovu nastavte. Toto není chyba.

•

# Stručný návod k použití

## Příprava zařízení

- Zkontrolujte, zda jsou hadice řádně zapojené.
- Zapojte pračku do sítě.
- Zcela otevřete kohoutek.
- Vložte do spotřebiče prádlo.
- Přidejte prací prášek a aviváž.

## Volba programu

- Zvolte program vhodný pro typ, množství a míru znečištění prádla v souladu s "Tabulkou programů a spotřeby" a tabulkou teplot uvedenou níže.

## Volba pomocné funkce

Před spuštěním programu zvolte požadované pomocné funkce. Kdykoli dojde k výběru programu, rozsvítí se doplňující funkce, které lze společně s ním vybrat. Po volbě pomocné funkce se rozsvítí vnitřní prostor.

## Spuštění programu

- Stiskněte tlačítko Start / Pauza a spusťte program.
- Po spuštění programu se rozsvítí kontrolka pro sledování programu.



Pokud se nespustí žádný program nebo nestisknete žádné tlačítko do 1 minuty během procesu volby programu, zařízení se přepne do režimu pauzy a sníží se hladina osvětlení, teploty, rychlosti a ukazatele dveří. Další kontrolky a světla zhasnou. Jakmile otočíte tlačítko volby programu nebo stisknete jakékoli tlačítko, kontrolky a ukazatele se znovu rozsvítí.

## Konec programu

Po skončení programu se zobrazí symbol Konec.

Pokud do 10 minut nestisknete žádné tlačítko, spotřebič se přepne do režim pozastavení. Displej a všechny kontrolky jsou vypnuté.

Kroky dokončeného programu se zobrazí, když stisknete tlačítko Zap./Vyp.

## Stornování programu

Program se zruší, jakmile se spotřebič vypne a zapne. Na 3 sekundy stiskněte tlačítko **Zap./Vyp.**

## Dětský zámek

Pomocí funkce Dětský zámek zabráníte dětem, aby si hrály se strojem. Tak můžete předejít změnám v aktuálním programu.



Přístroj můžete zapnout a vypnout tlačítkem **Zap/Vyp**, když je dětský zámek aktivní. Když přístroj znovu zapnete, program bude pokračovat tam, kde skončil.

## Spuštění dětského zámku:

**\*Na 3 sekundy stiskněte a přidržte**

**tlačítko 1. doplňkové funkce.** Po odpočtu se na displeji se zobrazí "Dětský zámek aktivován". Když se toto varování zobrazí, můžete uvolnit tlačítka **1. doplňující funkce.**

## Vypnutí dětského zámku:

Udržujte tlačítko pomocné funkce stisknuté po dobu 3 sekund. Po odpočtu na displeji zhasne symbol "Dětský zámek aktivován".



# Údržba a čištění

Životnost výrobku se prodlouží a časté problémy se ani nevykytnou, pokud provádíte pravidelné čištění.

## Čištění přihrádky na prostředek

Přihrádku na prací prostředek čistěte v pravidelných intervalech (každé 4-5 pracích cyklů), jak je zobrazeno níže, abyste zabránili nahromadění práškového pracího prostředku včas.

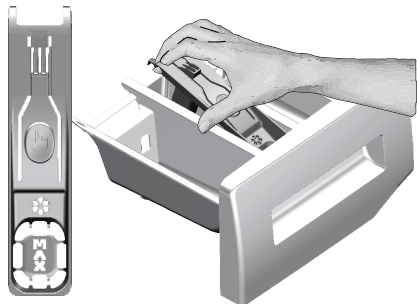

Zvedněte zadní část sifonu a vyjměte jej podle obrázku.

- Stiskněte tečkované místo na sifonu v prostoru pro aviváž a tahejte k sobě, dokud přihrádku nevyusunete z pračky.



Pokud se v prostoru pro aviváž začne hromadit více než normální množství směsice vody a aviváže, je nutné sifon vyčistit.

- Umyjte přihrádku a sifon dostatečným množstvím vlažné vody v umyvadle. Používejte ochranné rukavice nebo používejte vhodný kartáč, abyste se nedotýkali zbytků v přihrádce během čištění.
- Po vyčištění usadte sifón na své místo a přihrádku zasuňte zpět.

## Čištění vkladacích dvířek a bubnu

V případě produktů s programem čištění bubnu si přečtěte Návod k obsluze – Programy.

V případě produktů bez programu čištění bubnu postupujte **při čištění bubnu následovně:**

Vyberte doplňkové funkce **Další voda** nebo **Extra máchání**. Použijte program **Bavlna** bez předpírky. **Teplotu nastavte na úroveň doporučenou na prostředku pro čištění bubnu, který získáte v autorizovaných servisech.**

Tento postup proveďte, **aniž byste měli v pračce prádlo.** Před spuštěním programu dejte do hlavní přihrádky na prací prášek (přihrádka č. 2) 1 sáček speciální čistícího přípravku na bubnu (pokud nemáte speciální přípravek k dispozici, použijte 100 g přípravku na odstranění vodního kamene). Je-li přípravek na odstranění vodního kamene ve formě tablety, vložte do hlavní přihrádky č. 2 Po ukončení programu vysušte vnitřní část suchou látkou.



Proces čištění bubnu opakujte každé 2 měsíce.

Použijte přípravek proti vodnímu kameni vhodný pro pračky.

Po každém praní zkontrolujte, zda v bubnu nezůstaly žádné cizí látky.



Pokud se zablokují otvory ve spodní části uvedené na obrázku, odstraňte jejich zablokování párátkem.



Cizí kovové předměty způsobí skvrny od rzi na bubnu. Skvrny na povrchu bubny odstraňte čistidly na nerezovou ocel. Nikdy nepoužívejte ocelovou vlnu nebo drátěnku.



**VAROVÁNÍ:** Nikdy nepoužívejte houbičky nebo hrubé materiály. Ty by mohly poškodit lakované a plastové povrchy.

### Čištění trupu a ovládacího panelu

Trup pračky umývejte mýdlovým roztokem nebo nekorozivním jemným gelovým čistidlem a usušte měkkým hadříkem.

Ovládací panel čistěte jen měkkým a navlhčeným hadříkem.

### Čištění vstupního filtru vody

Na konci každého vstupního ventilu na zadní straně stroje je filtr stejně jako na konci každé přívodní hadice v místě připojení ke kohoutku. Tyto filtry brání ve vstupu cizích předmětů a nečistoty z vody do pračky. Filtry je nutné vyčistit, když se ušpiní.

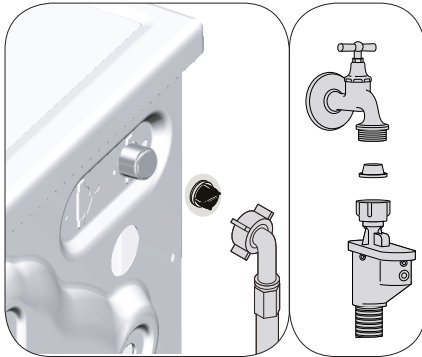

- Zavřete kohoutky.
- Sejměte matice hadic pro přívod vody pro přístup k filtrům na vstupních vodovodních ventilech. Vyčistěte je vhodným kartáčem. Když jsou filtry hodně špinavé, můžete je vytáhnout kleštěmi a vyčistit.
- Vyměňte filtry na plochem konci přívodních hadic společně s těsněním a vyčistěte je důkladně pod tekoucí vodou.
- Vraťte těsnění a filtry opatrně zpět na místa a utáhněte matice hadic rukou.

### Odčerpání zbytkové vody a čištění filtru čerpadla

Filtrační systém vaší pračky brání tomu, aby lopatky čerpadla při odčerpávání vody zablokovaly předměty jako knoflíky, mince a části látky.

Voda se pak odčerpá bez problémů a životnost čerpadla se prodlouží.

Pokud vaše pračka neodčerpává vodu, může být ucpaný filtr čerpadla. Filtr je nutno čistit při zanesení nebo každé 3 měsíce. Před čištěním filtru čerpadla je nutné odčerpat vodu.

Navíc, před přepravou stroje (např. při stěhování) nebo v případě zamrznutí vody může být nutné vyčerpat veškerou vodu.



**VAROVÁNÍ:** Cizí předměty, které zůstanou ve filtru čerpadla, mohou poškodit výš přístroj nebo způsobit potíže s hlučností.



**VAROVÁNÍ:** Pokud se produkt nepoužívá, kohoutek vypněte, odpojte napájecí hadici a odčerpajte vodu ze spotřebiče, abyste tak předešli možnému zamrznutí v místě instalace.



**VAROVÁNÍ:** Po každém použití zavřete přívod vody ke spotřebiči.

Pro vyčištění špinavého filtru a odčerpání vody:

- Odpojte pračku ze sítě.



**VAROVÁNÍ:** Teplota vody v pračce může vystoupat až na 90 °C. Aby nedošlo k popálení, je nutno čistit filtr poté, co voda v pračce ochladne.

- Otevřete víčko filtru.
- Tvoří-li je dvě části, stiskněte výstupek na víku filtru dolů a vytáhněte část k sobě.



- Otočte filtr čerpadla a vyjměte jej.
- Vyčistěte zbytky uvnitř filtru i látky kolem turbíny, pokud tam nějaké jsou.
- Nainstalujte filtr.
- Pokud se víčko filtru skládá ze dvou kusů, zavřete víčko filtru stiskem výčnělku. Pokud je z jednoho kusu, nejprve umístěte výčnělky do dolní části a poté zatlačte na horní část, abyste je uzavřeli.



Kryt filtru můžete odstranit tak, že jemně zatlačíte dolů pomocí tenkého plastového zahnutého nástroje mezerou nad krytem filtru. Na odstranění krytu nepoužívejte kovové zahnuté nástroje.

Některé z našich výrobků jsou vybaveny nouzovou výpustnou hadicí, některé ne. Dodržujte následující kroky pro vypuštění vody.

### Vypouštění vody u přístroje s hadicí pro nouzové vypouštění vody:

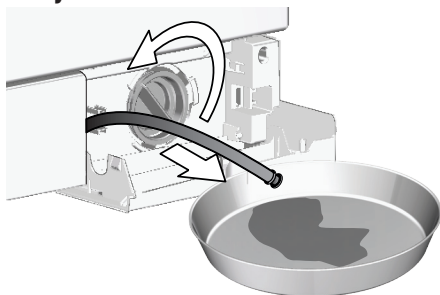

- Vytáhněte nouzovou odpadní hadici z jejího umístění
- Na konec hadice připravte velkou nádobu. Vodu do nádoby vypustíte vytažením zátky na konci hadice. Když je nádoba plná, hadici znovu zazátkujte. Po vyprázdnění nádoby opakujte tento postup pro úplné vyčerpání vody z přístroje.
- Po vyčerpání vody uzavřete konec znovu zátkou a upevněte hadici na místo.

# Odstraňování potíží

## Program se po zavření dveří nespustí.

- Nebylo stisknuto tlačítko Start / Pauza / Zrušit. >>> *\*Stiskněte tlačítko Start / Pauza / Zrušit.*

## Program nelze spustit ani zvolit.

- Pračka se přepnula do režimu vlastní obrany vlivem závady na přívodu (například napětí, tlak vody, atd.). >>> *Tlačítko Zap./Vyp. stiskněte a přidržte po dobu 3 sekund a spotřebič restartujte na tovární nastavení („Stornování programu“)*

## Voda v pračce.

- Z důvodu procesů kontroly jakosti během výroby mohlo v produktu zůstat malé množství vody. >>> *Toto není chyba; voda není pro spotřebič škodlivá.*

## Ve spodní části stroje dochází k unikání vody.

- Došlo k problému s hadicemi nebo filtrem čerpadla. >>> *Ujistěte se, zda je těsnění hadic pro přívod vody bezpečně upevněné. Hadici pevně připevněte ke kohoutku.*
- Filtr čerpadla možná není zcela uzavřen. >>> *Zkontrolujte, zda je filtr čerpadla zcela uzavřen.*

## Spotřebič se neplní vodou.

- Kohoutek je vypnutý. >>> *Zapněte kohoutku.*
- Hadice pro přívod vody je ohnutá. >>> *Hadici narovnejte.*
- Filtr na přívodu vody je ucpaný. >>> *Filtr vyčistěte.*
- Dveře nejsou zavřené. >>> *Zavřete dveře.*

## Spotřebič nevypouští vodu.

- Odtoková hadice může být ucpaná nebo ohnutá. >>> *Hadici vyčistěte nebo narovnejte.*
- Filtr čerpadla je ucpaný. >>> *Filtr čerpadla vyčistěte.*

## Přístroj vibruje nebo je hlučný.

- Spotřebič je nevyrovnaný. >>> *Spotřebič vyrovnejte nastavením nožek.*
- Do filtru čerpadla pronikl tvrdý předmět. >>> *Filtr čerpadla vyčistěte.*
- Neodstranili jste bezpečnostní šrouby pro přepravu. >>> *Odstraňte přepravní bezpečnostní šrouby.*
- V pračce je příliš málo prádla. >>> *Do pračky přidejte víc prádla.*
- Zařízení může být přeplněno prádlem. >>> *Vyjměte část prádla ze stroje a rozložte prádlo rukou tak, abyste je rovnoměrně rozprostřeli po zařízení.*
- Stroj se možná opírá o tvrdý předmět. >>> *Zkontrolujte, zda se zařízení o nic neopírá.*

## Stroj se zastavil krátce po spuštění programu.

- Stroj se zastavil z důvodu nízkého napětí. >>> *Jakmile se napětí vrátí na normální úroveň, stroj se znovu spustí.*

## Spotřebič přímo vypouští napouštěnou vodu.

- Odtoková hadice není ve vhodné výšce. >>> *Odtokovou hadici zapojte tak, jak je popsáno v návodu k použití.*

## Během praní není ve spotřebiči vidět žádná voda.

- Hladina vody není zvnějšku ve spotřebiči vidět. Toto není chyba.

## Dveře nejde otevřít.

- S ohledem na hladinu vody v produktu se aktivoval zámek dveří. >>> *Vodu vypusťte spuštěním programu Čerpat nebo Ždímat.*
- Spotřebič ohřívá vodu nebo je v fázi máchání. >>> *Počkejte než se program ukončí.*
- Aktivovaný dětský zámek. Zámek dveří se deaktivuje několik minut po ukončení programu. >>> *Na deaktivaci zámku dveří počkejte několik minut.*

## Praní trvá déle, než je uvedeno v návodu. (\*)

- Tlak vody je nízký. >>> *Spotřebič čeká dokud nenabere dostatečné množství vody, abychom předešli špatné kvalitě vody z důvodu sníženého množství vody. Tak se doba prání prodlouží.*
- Napětí může být nízké. >>> *Je-li napětí nízké, doba prání se prodlouží, aby se předešlo špatným výsledkům prání.*
- Teplota vody na vstupu je nízká. >>> *Nutný čas k zahřátí vody se ve studených obdobích prodlouží. Dobrá praní se může prodloužit také, aby se předešlo špatným výsledkům prání.*
- Počet máchání a/nebo množství vody na máchání se může zvýšit. >>> *Spotřebič zvýší množství vody k oplachování, je-li třeba a v případě potřeby přidá další krok máchání.*
- Mohla se vytvořit nadměrná pěna a mohl se aktivovat systém automatické absorpce pěny následkem použití příliš velkého množství pracího prostředku. >>> *Použijte doporučené množství pracího prostředku.*

## Časovač programu neprovádí odpočítávání. (U modelů s displejem) (\*)

- Časovač se mohl zastavit během napouštění vody. >>> *Ukazatel časovače nebude odpočítávat, dokud stroj nenabere dostatečné množství vody. Pračka vyčkává na dostatečné množství vody, aby se předešlo nesprávným výsledkům prání vlivem nedostatečného množství vody. Ukazatel časovače pak obnoví odpočítávání.*
- Časovač se mohl zastavit během ohřívání. >>> *Ukazatel časovače neprovede odpočítávání, dokud stroj nedosáhne zvolené teploty.*
- Časovač se mohl zastavit během ždímání. >>> *Systém automatické detekce nevyváženého nákladu se mohl spustit z důvodu nerovnoměrného rozložení prádla v bubnu.*

## Časovač programu neprovádí odpočítávání.

- Prádlo je ve spotřebiči nevyvážené. >>> *Systém automatické detekce nevyváženého nákladu se mohl spustit z důvodu nerovnoměrného rozložení prádla v bubnu.*

## Spotřebič nepřepne na ždímání. (\*)

- Prádlo je ve spotřebiči nevyvážené. >>> *Systém automatické detekce nevyváženého nákladu se mohl spustit z důvodu nerovnoměrného rozložení prádla v bubnu.*
- Spotřebič nezačne ždímat, není-li voda zcela odčerpána. >>> *Zkontrolujte filtr a odtokovou hadici.*
- Mohla se vytvořit nadměrná pěna a mohl se aktivovat systém automatické absorpce pěny následkem použití příliš velkého množství pracího prostředku. >>> *Použijte doporučené množství pracího prostředku.*

## Prací výkon je špatný: Prádlo je zašedlé. (\*\*)

- Dlouho bylo používáno nedostatečné množství čistícího prášku. >>> *Použijte doporučené množství pracího prostředku vhodného pro tvrdost vody a prádlo.*
- Praní dlouhou dobu probíhalo při nízké teplotě. >>> *Zvolte správnou teplotu pro typ praného prádla.*
- Bylo použito nedostatečné množství čistícího prostředku při tvrdé vodě. >>> *Použití nedostatečného množství čistícího prostředku v případě tvrdé vody způsobuje zachycení nečistot na oblečení a díky tomu oblečení v průběhu času zešedne. Jakmile k zešednutí dojde, těžko se odstraňuje. Použijte doporučené množství čistícího prostředku vhodného pro tvrdost vody a prádlo.*
- Použili jste příliš mnoho čistícího prostředku. >>> *Použijte doporučené množství čistícího prostředku vhodného pro tvrdost vody a prádlo.*

### **Prací výkon je špatný: Nečistoty zůstaly nebo prádlo není vybělené. (\*\*)**

- Bylo použito nedostatečné množství čisticího prostředku. >>> *Použijte doporučené množství čisticího prostředku vhodného pro prádlo.*
- Bylo vloženo velké množství prádla. >>> *Spotřebič nepřetěžujte. Naplňte množstvím doporučeným v tabulce "Program a spotřeba".*
- Byl zvolen špatný program a teplota. >>> *Pro prádlo které chcete vyprat, vyberte správnou teplotu.*
- Byl použit špatný typ pracího prostředku. >>> *Použijte originální prací prostředek vhodný pro spotřebič.*
- Prací prostředek je založený ve špatném oddíle. >>> *Prací prostředek dejte do správného oddílu. Nesměšujte bělidlo a čisticí prostředek.*

### **Prací výkon je špatný: Na prádle zůstávají olejové skvrny. (\*\*)**

- Neprovádí se pravidelné čištění bubny. >>> *Buben pravidelně čistěte. Viz.*

### **Prací výkon je špatný: Oblečení nepříjemně zapáchá. (\*\*)**

- V bubnu se v důsledku dlouhodobého praní při nízkých teplotách a/nebo krátkých programech utváří vrstvy bakterií a zápachu. >>> *Po každém praní zásuvku na prací prostředek vysuňte a dveře spotřebiče nechte pootvěřené. Tak nemůže dojít ke vzniku vlhkého prostředí vhodného pro hromadění bakterií.*

### **Barva oblečení vybledla. (\*\*)**

- Bylo vloženo velké množství prádla. >>> *Spotřebič nepřetěžujte.*
- Používaný prací prostředek je vlhký. >>> *Prací prostředky uchovávejte v prostředí bez vlhkosti a nevystavujte je nadměrným teplotám.*
- Je zvolena vyšší teplota. >>> *Vyberte správný program a teplotu v souladu s typem oblečení a úrovní znečištění.*

### **Nedochází k dobrému proplachování.**

- Množství, značka a podmínky skladování pracího prostředku nebyly vhodné. >>> *Použijte prací prostředek vhodný pro pračku a vaše prádlo. Čisticí prostředky uchovávejte v prostředí bez vlhkosti a nevystavujte je nadměrným teplotám.*
- Prací prostředek je založený ve špatném oddíle. >>> *Je-li prací prostředek vložen do oddílu předpírky, i když cyklus předpírky není vybrán, spotřebič může tento prací prostředek během proplachování použít. Čisticí prostředek vložte do správného oddílu.*
- Filtr čerpadla je ucpaný. >>> *Filtr zkontrolujte.*
- Odtoková hadice je ohnutá. >>> *Odtokovou hadici zkontrolujte.*

### **Prádlo je po praní naškrobené. (\*\*)**

- Bylo použito nedostatečné množství pracího prostředku. >>> *Použití nedostatečného množství pracího prostředku může způsobit, že bude prádlo občas naškrobené. Použijte vhodné množství prášku v souladu s tvrdostí vody.*
- Prací prostředek je založený ve špatném oddíle. >>> *Je-li prací prostředek vložen do oddílu předpírky, i když cyklus předpírky není vybrán, spotřebič může tento prací prostředek během proplachování použít. Čisticí prostředek vložte do správného oddílu.*
- Prací prostředek se smíchal s aviváží. >>> *Aviváž a prací prostředek nemíchejte dohromady. Zásobník opláchněte horkou vodou.*

### **Prádlo nevoní jako aviváž. (\*\*)**

- Prací prostředek je založený ve špatném oddíle. >>> *Je-li prací prostředek vložen do oddílu předpírky, i když cyklus předpírky není vybrán, spotřebič může tento prací prostředek během proplachování použít. Zásobník opláchněte horkou vodou. Čisticí prostředek vložte do správného oddílu.*
- Prací prostředek se smíchal s aviváží. >>> *Aviváž a prací prostředek nemíchejte dohromady. Zásobník opláchněte horkou vodou.*

### Zbytky pracího prostředku v zásobníku na práci prostředek. (\*\*)

- Prací prostředek byl dán do vlhkého zásobníku. >>> *Před použitím nechte zásuvku na práci prostředek vyschnout.*
- Prací prostředek zvlhnul. >>> *Prací prostředky uchovávejte v prostředí bez vlhkosti a nevystavujte je nadměrným teplotám.*
- Tlak vody je nízký. >>> *Zkontrolujte tlak vody.*
- Prací prostředek v hlavním zásobníku zvlhnul během předprírky. Otvory v zásobníku jsou zablokované. >>> *Otvory zkontrolujte a jsou-li ucpané, vyčistěte je.*
- Došlo k problému s ventily zásobníku. >>> *Kontaktujte zástupce autorizovaného servisu.*
- Prací prostředek se smíchal s aviváží. >>> *Aviváž a prací prostředek nemíchejte dohromady. Zásobník opláchněte horkou vodou.*
- Neprovádí se pravidelné čištění bubny. >>> *Bubnu pravidelně čistěte. Viz.*

### Na prádle zůstávají stopy čisticího prášku. (\*\*)

- Bylo vloženo velké množství prádla. >>> *Spotřebič nepřetěžujte.*
- Byl zvolen špatný program a teplota. >>> *Pro prádlo které chcete vyprat, vyberte správnou teplotu.*
- Byl použitý špatný prací prostředek. >>> *Pro prádla, které chcete vyprat, vyberte správný prací prostředek.*

### Ve spotřebiči se tvoří příliš mnoho pěny. (\*\*)

- V pračce se používají nevhodné prací prostředky. >>> *Používejte prací prostředky vhodné pro pračku.*
- Bylo použito nadměrné množství čisticího prostředku. >>> *Použijte doporučené množství pracího prostředku vhodného pro prádlo.*
- Prací prostředek byl skladován v nevhodných podmínkách. >>> *Prací prostředek skladujte na uzavřeném a suchém místě. Neskladujte na nadměrně horkých místech.*
- Některé směsi tkanin, např. tylu mohou tvořit velké množství pěny z důvodu jejich struktury. >>> *V případě takových tkanin použijte menší množství pracího prostředku.*
- Prací prostředek je založený ve špatném oddíle. >>> *Prací prostředek dejte do správného oddílu.*
- *Aviváž byla přidána brzy. >>> Mohlo dojít k problému s ventily nebo s zásuvkou na práci prostředek. Kontaktujte zástupce autorizovaného servisu.*

### Z přihrádky na prací prostředek vytéká pěna.

- Použili jste příliš mnoho čisticího prostředku. >>> *Namíchejte 1 lžičku aviváže a 1/2 litru vody a nalijte ji do zásuvky na hlavní praní v zásuvce na prací prostředek.*
- Dejte prací prostředek do přístroje vhodný pro programy a maximální náplně uvedené v tabulce „Program a spotřeba“. Pokud používáte přídatné chemikálie (odstraňovače skvrn, bělidla atd.), snižte množství pracího prostředku.

### Na konci programu zůstává prádlo vlhké. (\*)

- Mohla se vytvořit nadměrná pěna a mohl se aktivovat systém automatické absorpce pěny následkem použití příliš velkého množství pracího prostředku. >>> *Použijte doporučené množství pracího prostředku.*

\* Není-li prádlo v bubnu rovnoměrně rozložené, přístroj se na zdímání nepřepne, brání tak poškozování spotřebiče a jeho okolí. Prádlo znovu rozložte a opakujte zdímání.

\*\* Neprovádí se pravidelné čištění bubny. >>> *Bubnu pravidelně čistěte.*



**VAROVÁNÍ:** Pokud problém neodstraníte, ačkoli jste použili pokyny v tomto oddíle, kontaktujte prodejce nebo zástupce autorizovaného servisu. Nikdy se nesnažte opravit nefunkční výrobek sami.

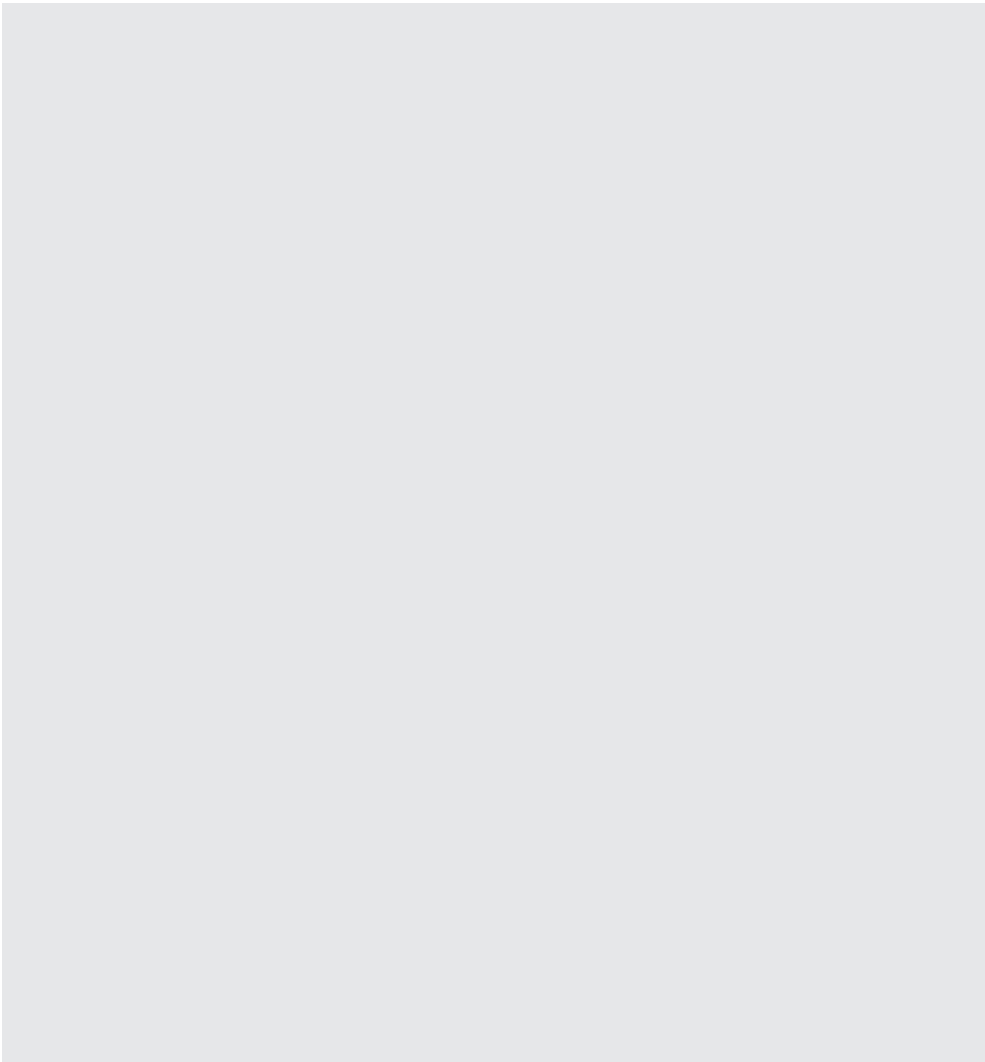

**GRUNDIG**

[www.grundig.com](http://www.grundig.com)