

USER MANUAL

WINE COOLER



Please read this instruction booklet carefully before using your Hoover Wine Cooler

LANGUAGES

Ελληνικά	3
Hrvatski	18
Srpski	32
Čeština	45
Polski	58
Slovenščina	73
Slovinčina	86
Română	100
Български	115
Magyar	130
русский	144
Danish.....	161
sweden.....	175
Finnish.....	186
Norwegian.....	198

Σας ευχαριστούμε για την αγορά αυτού του προϊόντος.

Πριν χρησιμοποιήσετε το ψυγείο σας, παρακαλούμε διαβάστε προσεκτικά αυτό το εγχειρίδιο οδηγιών προκειμένου να μεγιστοποιήσετε την απόδοσή του. Φυλάξτε όλα τα έγγραφα για μετέπειτα χρήση ή για άλλους ιδιοκτήτες. Αυτό το προϊόν προορίζεται αποκλειστικά για οικιακή χρήση ή για παρόμοιες εφαρμογές, όπως:

- την κουζίνα του προσωπικού σε καταστήματα, γραφεία και άλλα εργασιακά περιβάλλοντα

- σε αγροκτήματα, από τους πελάτες ξενοδοχείων, μοτέλ και σε άλλα οικιακά περιβάλλοντα

- σε πανσιόν (B & B)

- για υπηρεσίες κέτερινγκ και παρόμοιες εφαρμογές, όχι για λιανικές πωλήσεις.

Η συσκευή αυτή πρέπει να χρησιμοποιείται μόνο για την αποθήκευση τροφίμων, οποιαδήποτε άλλη χρήση θεωρείται επικίνδυνη και ο κατασκευαστής δεν φέρει ευθύνη για τυχόν παραλείψεις. Επίσης, συνιστάται να λάβετε υπόψη τους όρους της εγγύησης. Για να απολαύσετε την καλύτερη δυνατή απόδοση και λειτουργία χωρίς προβλήματα από τη συσκευή σας, είναι πολύ σημαντικό να διαβάσετε προσεκτικά αυτές τις οδηγίες. Η μη τήρηση αυτών των οδηγιών μπορεί να ακυρώσει το δικαίωμά σας για δωρεάν σέρβις κατά την περίοδο εγγύησης.

ΟΔΗΓΙΕΣ ΑΣΦΑΛΕΙΑΣ

Αυτός ο οδηγός περιέχει πολλές σημαντικές πληροφορίες ασφαλείας. Σας προτείνουμε να φυλάξτε τις οδηγίες αυτές σε ασφαλές σημείο για εύκολη αναφορά και για μια καλή εμπειρία με τη συσκευή.

Το ψυγείο περιέχει ένα ψυκτικό αέριο (R600a:

ισοβουτάνιο) και ένα μονωτικό αέριο (κυκλοπεντάνιο), με υψηλή συμβατότητα με το περιβάλλον, τα οποία ωστόσο είναι, εύφλεκτα.



Προσοχή:

κίνδυνος πυρκαγιάς

Εάν τυχόν το ψυκτικό κύκλωμα υποστεί βλάβη:

- Αποφύγετε τις γυμνές φλόγες και τις πηγές ανάφλεξης. Αερίστε καλά το χώρο στον οποίο βρίσκεται η συσκευή.

ΠΡΟΕΙΔΟΠΟΙΗΣΗ!

- Κατά τον καθαρισμό/τη μεταφορά της συσκευής πρέπει να επιδείξετε προσοχή ώστε να αποφύγετε να αγγίξετε τα μεταλλικά σύρματα του συμπυκνωτή στο πίσω μέρος της συσκευής, καθώς

μπορεί να τραυματίσετε τα δάχτυλα και τα χέρια σας ή να προκαλέσετε βλάβη στο προϊόν σας.

- Αυτή η συσκευή δεν έχει σχεδιαστεί για στοίβαξη με οποιαδήποτε άλλη συσκευή. Μην επιχειρήσετε να καθίσετε ή να σταθείτε επάνω στη συσκευή σας διότι δεν έχει σχεδιαστεί για τέτοια χρήση. Μπορεί να τραυματιστείτε ή να καταστρέψετε τη συσκευή.
- Βεβαιωθείτε ότι το καλώδιο τροφοδοσίας δεν έχει πιαστεί κάτω από τη συσκευή κατά τη διάρκεια και μετά τη μεταφορά/μετακίνηση της συσκευής, για να αποφύγετε κόψιμο ή βλάβη του καλωδίου.
- Κατά την τοποθέτηση της συσκευής σας προσέξτε να μην προκαλέσετε ζημιές στο δάπεδο, σε σωλήνες, επενδύσεις τοίχων κλπ. Μην μετακινείτε τη συσκευή τραβώντας την από το καπάκι ή τη λαβή. Μην επιτρέπετε σε παιδιά να παίζουν με τη συσκευή ή να επεμβαίνουν στα χειριστήρια. Η εταιρεία μας αποποιείται οποιασδήποτε ευθύνη σε περίπτωση μη τήρησης των οδηγιών.
- Μην τοποθετείτε τη συσκευή σε χώρους με υγρασία, λίπη ή σκόνη και μην την εκθέτετε σε άμεσο ηλιακό φως και νερό.
- Μην τοποθετείτε τη συσκευή κοντά σε θερμαντικά σώματα ή εύφλεκτα υλικά.

- Εάν υπάρχει διακοπή ρεύματος, μην ανοίξετε το καπάκι. Τα κατεψυγμένα τρόφιμα δεν θα πρέπει να επηρεαστούν εάν η διακοπή διαρκέσει λιγότερο από 20 ώρες. Εάν η διακοπή διαρκέσει περισσότερο, τότε τα τρόφιμα θα πρέπει να ελεγχθούν και να καταναλωθούν αμέσως ή να μαγειρευτούν και να καταψυχθούν εκ νέου.
- Εάν διαπιστώσετε ότι το καπάκι του καταψύκτη ανοίγει δύσκολα αμέσως μετά το κλείσιμο, μην ανησυχήσετε. Αυτό οφείλεται στη διαφορά πίεσης η οποία θα εξισωθεί μετά από λίγα λεπτά και θα επιτρέψει να ανοίξετε κανονικά το καπάκι.
- Μην συνδέετε τη συσκευή στην παροχή ρεύματος πριν αφαιρέσετε όλα τα υλικά συσκευασίας και τα προστατευτικά μεταφοράς.
- Εάν η συσκευή μεταφέρθηκε οριζόντια αφήστε την για τουλάχιστον 4 ώρες πριν την ενεργοποιήσετε για να επιτρέψετε στο λάδι του συμπιεστή να επανέλθει.
- Αυτός ο καταψύκτης πρέπει να χρησιμοποιείται μόνο για τον προοριζόμενο σκοπό του (δηλ. αποθήκευση και κατάψυξη τροφίμων).
- Μην αποθηκεύετε φάρμακα ή υλικά έρευνας στα Wine Cooler. Όταν πρόκειται να αποθηκευτεί ένα

υλικό που απαιτεί
αυστηρό έλεγχο
θερμοκρασίας
αποθήκευσης, είναι
πιθανό να
υποβαθμιστεί ή να
συμβεί μια
ανεξέλεγκτη
αντίδραση που
μπορεί να προκαλέσει
κινδύνους.

- Πριν από την εκτέλεση οποιασδήποτε εργασίας, αποσυνδέστε το καλώδιο τροφοδοσίας από την πρίζα.
- Κατά την παράδοση, ελέγξτε ώστε να βεβαιωθείτε ότι το προϊόν δεν έχει υποστεί ζημιά και ότι όλα τα μέρη και τα εξαρτήματα είναι σε άριστη κατάσταση.
- Εάν σημειωθεί διαρροή στο σύστημα ψύξης, μην αγγίζετε την πρίζα και μη χρησιμοποιήσετε

γυμνές φλόγες.
Ανοίξτε το παράθυρο και αφήστε να αεριστεί το δωμάτιο. Στη συνέχεια καλέστε ένα κέντρο σέρβις για να ζητήσετε επισκευή.

- Μη χρησιμοποιείτε καλώδια προέκτασης ή προσαρμογείς.
- Μην εφαρμόσετε υπερβολική έλξη ή κάμψη στο καλώδιο τροφοδοσίας και μην αγγίζετε το φισ με βρεγμένα χέρια.
- Εάν έχει προκληθεί ζημιά στο καλώδιο τροφοδοσίας, πρέπει να αντικατασταθεί από τον κατασκευαστή, τον εξουσιοδοτημένο τεχνικό του ή άτομο με παρόμοια τεχνική κατάρτιση έτσι ώστε να αποφευχθεί οποιοσδήποτε κίνδυνος.
- Μην προκαλείτε ζημιές στο φισ και/ή

το καλώδιο
τροφοδοσίας, αυτό
μπορεί να προκαλέσει
ηλεκτροπληξία ή
πυρκαγιά.

- Μην τοποθετείτε ή αποθηκεύετε εύφλεκτα και εξαιρετικά πτητικά υλικά όπως ο αιθέρα, βενζίνη,
- υγραέριο, προπάνιο, σπρέι αεροζόλ, κόλλες, καθαρό οινόπνευμα, κτλ. Αυτά τα υλικά μπορεί να προκαλέσουν έκρηξη.
- Μη χρησιμοποιείτε ή αποθηκεύετε εύφλεκτα σπρέι, όπως σπρέι βαφής, κοντά στα Wine Cooler. Αυτό μπορεί να προκαλέσει έκρηξη ή πυρκαγιά.
- Μην τοποθετείτε αντικείμενα και/ή δοχεία με νερό επάνω στη συσκευή.
- Δεν συνιστούμε τη χρήση καλωδίων

επέκτασης και
πολύπριζων.

- Μην απορρίπτετε τη συσκευή σε φωτιά. Προσέξτε να μην υποστεί ζημιά, το ψυκτικό κύκλωμα και οι σωλήνες ψυκτικού της συσκευής κατά τη μεταφορά και τη χρήση. Σε περίπτωση ζημιάς μην εκθέσετε τη συσκευή σε φωτιά, πιθανές πηγές ανάφλεξης και αερίστε αμέσως το χώρο όπου βρίσκεται η συσκευή.
- Το σύστημα ψύξης που βρίσκεται πίσω από και μέσα στα Wine Cooler περιέχει ψυκτικό. Συνεπώς, αποφύγετε την πρόκληση ζημιάς στους σωλήνες.
- Μη χρησιμοποιείτε ηλεκτρικές συσκευές στο εσωτερικό των θαλάμων αποθήκευσης

τροφίμων της συσκευής, εκτός αν είναι του τύπου που συνιστά ο κατασκευαστής.

- Μην προκαλείτε ζημιές στο ψυκτικό κύκλωμα.
- Μη χρησιμοποιείτε μηχανικές συσκευές ή άλλα μέσα για να επιταχύνετε τη διαδικασία απόψυξης, εκτός από εκείνα που συνιστώνται από τον κατασκευαστή.
- Μη χρησιμοποιείτε ηλεκτρικές συσκευές στο εσωτερικό των θαλάμων αποθήκευσης τροφίμων, εκτός αν είναι του τύπου που συνιστά ο κατασκευαστής.
- Μην ακουμπάτε εσωτερικά στοιχεία του συστήματος ψύξης, ειδικά εάν είναι βρεγμένα τα χέρια σας, γιατί

μπορεί να καείτε ή να τραυματιστείτε.

- Διατηρείτε τα ανοίγματα εξαερισμού στο περίβλημα της συσκευής ή στην εντοιχισμένη κατασκευή, ελεύθερα από εμπόδια.
- Μη χρησιμοποιήσετε αιχμηρά αντικείμενα όπως μαχαίρια ή πιρούνια για να αφαιρέσετε τον πάγο.
- Ποτέ μην χρησιμοποιείτε σεσουάρ μαλλιών, ηλεκτρικές θερμάστρες ή άλλες ηλεκτρικές συσκευές για την απόψυξη.
- Μη χρησιμοποιήσετε μαχαίρι ή αιχμηρό αντικείμενο για να αφαιρέσετε τον πάγο που δημιουργείται. Αυτά μπορεί να προκαλέσουν βλάβη στο ψυκτικό κύκλωμα, η διαρροή από το

- οποίο μπορεί να προκαλέσει πυρκαγιά ή βλάβη στα μάτια σας.
- Μη χρησιμοποιείτε μηχανικές συσκευές ή άλλο εξοπλισμό για να επιταχύνετε τη διαδικασία απόψυξης.
 - Σε καμία περίπτωση μη χρησιμοποιήσετε γυμνή φλόγα ή ηλεκτρικές συσκευές, όπως θερμαντήρες, ατμοκαθαριστές, κεριά, λάμπες πετρελαίου ή κάτι παρόμοιο, προκειμένου να επιταχύνετε τη διαδικασία απόψυξης.
 - Ποτέ μην χρησιμοποιήσετε νερό για να πλύνετε το συμπιεστή, σκουπίστε τον καλά με ένα στεγνό πανί μετά τον καθαρισμό για να προλάβετε τη σκουριά.
 - Συνιστάται να διατηρείτε το φινιρίσμα καθαρό, οποιαδήποτε υπερβολικά υπολείμματα σκόνης στο φινιρίσμα μπορεί να είναι η αιτία πυρκαγιάς.
 - Το προϊόν έχει σχεδιαστεί και κατασκευαστεί μόνο για οικιακή χρήση.
 - Η εγγύηση θα ακυρωθεί εάν το προϊόν εγκατασταθεί ή χρησιμοποιηθεί σε εμπορικούς ή μη οικιακούς χώρους.
 - Το προϊόν πρέπει να εγκατασταθεί, τοποθετηθεί και λειτουργήσει σωστά σύμφωνα με τις οδηγίες που αναγράφονται στο παρεχόμενο φυλλάδιο Οδηγιών Χρήσης.
 - Η εγγύηση ισχύει μόνο για καινούρια προϊόντα και δεν είναι μεταβιβάσιμη εάν

μεταπωληθεί το προϊόν.

- Η εταιρεία μας αποποιείται οποιασδήποτε ευθύνης για τυχαίες ή επακόλουθες βλάβες.
- Η εγγύηση με κανένα τρόπο δεν μειώνει τα νόμιμα ή νομικά σας δικαιώματα.
- Μην πραγματοποιείτε επισκευές σε αυτό το Wine Cooler. Όλες οι επεμβάσεις πρέπει να πραγματοποιούνται αποκλειστικά από εξειδικευμένο προσωπικό.

ΑΣΦΑΛΕΙΑ ΓΙΑ ΠΑΙΔΙΑ!

- Εάν απορρίπτετε ένα παλιό προϊόν με πόρτα εξοπλισμένη με κλειδαριά ή μάνταλο, βεβαιωθείτε ότι έχει αφεθεί σε ασφαλή κατάσταση για να προληφθεί η παγίδευση παιδιών.

- Αυτή η συσκευή μπορεί να χρησιμοποιηθεί από παιδιά ηλικίας από 8 ετών και άνω και από άτομα με μειωμένες σωματικές, αισθητικές ή διανοητικές ικανότητες ή με έλλειψη εμπειρίας και γνώσης, υπό την προϋπόθεση ότι τους έχει παρασχεθεί επαρκής εποπτεία ή καθοδήγηση σχετικά με την ασφαλή χρήση της συσκευής και ότι κατανοούν τους κινδύνους που υπάρχουν.
- Τα παιδιά δεν πρέπει να παίζουν με τη συσκευή. Ο καθαρισμός και η συντήρηση από το χρήστη δεν πρέπει να γίνονται από παιδιά χωρίς επίβλεψη.

ΕΞΑΡΤΗΜΑΤΑ ΚΑΙ ΧΑΡΑΚΤΗΡΙΣΤΙΚΑ

ΑΝΑΣΤΡΕΨΙΜΗ ΠΟΡΤΑ

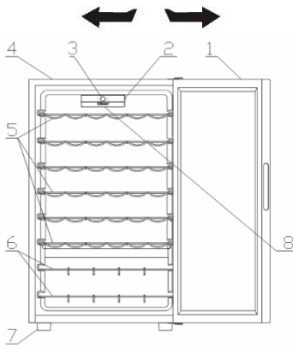

- 1.ΓΥΑΛΙΝΗ ΠΟΡΤΑ
- 2.ΔΙΑΚΟΠΤΗΣ ΛΑΜΠΤΗΡΑ
- 3.ΠΙΝΑΚΑΣ ΕΛΕΓΧΟΥ
- 4.ΘΑΛΑΜΟΣ
- 5.ΣΚΑΡΑ ΧΡΩΜΙΟΥ/ΞΥΛΟΥ
- 6.ΣΚΑΡΑ ΧΡΩΜΙΟΥ/ΞΥΛΟΥ
- 7.ΠΟΔΙ
- 8.LED

Η πιο σωστή τακτική για εξοικονόμηση ενέργειας απαιτεί την τοποθέτηση συρταριών, δοχείων για τα τρόφιμα και ραφιών στο προϊόν, παρακαλούμε ανατρέξτε στις παραπάνω εικόνες.

ΟΔΗΓΙΕΣ ΤΟΠΟΘΕΤΗΣΗΣ

Πριν χρησιμοποιήσετε το ψυγείο κρασιών

- Αφαιρέστε την εξωτερική και εσωτερική συσκευασία, συμπεριλαμβανομένου του προστατευτικού αφρώδους υλικού των πλαισίων των θυρών.
- Ελέγξτε για να σιγουρευτείτε ότι περιλαμβάνονται τα ακόλουθα εξαρτήματα:
 - 6 αποσπώμενα ράφια
 - 2 σκάρες κρασιών
 - 1 εγχειρίδιο οδηγιών χρήσης
- Πριν συνδέσετε την συσκευή στην παροχή του ρεύματος, αφήστε την ακίνητη σε όρθια θέση για περίπου 2 ώρες. Έτσι θα μειωθεί η πιθανότητα δυσλειτουργίας στο σύστημα ψύξης από τους χειρισμούς κατά την μεταφορά.
- Καθαρίστε την εσωτερική επιφάνεια με χλιαρό νερό χρησιμοποιώντας ένα μαλακό πανί.

Τοποθέτηση του ψυγείου κρασιών

- Τοποθετήστε την συσκευή επάνω σε ένα πάτωμα το οποίο είναι αρκετά ανθεκτικό



για να στηρίξει την συσκευή όταν είναι πλήρως φορτωμένη. Για να ευθυγραμμίσετε την συσκευή σας, ρυθμίστε τα πόδια στο εμπρός μέρος της συσκευής.

- Αφήστε χώρο 5 ιντσών (13 cm) μεταξύ του οπίσθιου και των πλευρικών τμημάτων της συσκευής, που θα επιτρέψει την σωστή κυκλοφορία του αέρα έτσι ώστε να ψύχεται ο συμπιεστής.
- Τοποθετήστε την συσκευή μακριά από έκθεση απευθείας σε ηλιακή ακτινοβολία και πηγές θερμότητας (κουζίνα, σόμπα, καλοριφέρ, κλπ.). Η έκθεση σε απευθείας ηλιακή ακτινοβολία μπορεί να επηρεάσει την ακριβική επίστρωση και οι πηγές θερμότητας μπορεί να αυξήσουν την κατανάλωση του ηλεκτρικού ρεύματος.
- Επίσης οι εξαιρετικά ψυχρές θερμοκρασίες του περιβάλλοντος μπορεί να προκαλέσουν μειωμένη απόδοση της συσκευής.
- Αποφύγετε την τοποθέτηση της συσκευής σε περιοχές με υγρασία. Η πολύ υψηλή υγρασία στον αέρα θα προκαλέσει γρήγορα τον σχηματισμό πάγου επάνω στην εβαπορέτα.
- Συνδέστε τη συσκευή σε μια αποκλειστικά εγκατεστημένη και γειωμένη πρίζα τοίχου. Σε καμία περίπτωση δεν πρέπει να κοπεί ή να αφαιρεθεί ο τρίτος ακροδέκτης (γείωση) από το καλώδιο τροφοδοσίας.
- Οποιοσδήποτε ερωτήσεις σχετικά με την παροχή και την γείωση θα πρέπει να απευθύνονται σε ένα πιστοποιημένο ηλεκτρολόγο ή σε εξουσιοδοτημένο κέντρο τεχνικής εξυπηρέτησης.

Προειδοποίηση: Η ακατάλληλη χρήση του γειωμένου φιδι μπορεί να προκαλέσει κίνδυνο ηλεκτροπληξίας. Εάν το καλώδιο τροφοδοσίας είναι κατεστραμμένο, αναθέστε την αντικατάστασή του σε κάποιο εξουσιοδοτημένο κέντρο τεχνικής εξυπηρέτησης.

ΕΞΩΤΕΡΙΚΗ ΧΕΙΡΟΛΑΒΗ

Εάν υπάρχει η εξωτερική χειρολαβή στο προϊόν, ακολουθήστε τα παρακάτω βήματα για την συναρμολόγηση.

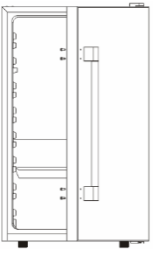
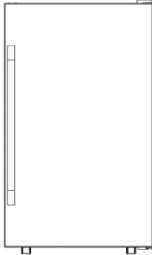
<p>1 Προετοιμάστε το προϊόν επάνω σε ένα επίπεδο πάτωμα.</p>	<p>2 Αφαιρέστε την εξωτερική χειρολαβή και τις 4 βίδες.</p>
	
<p>3 Χρησιμοποιήστε ένα μαγνητικό σταυροκατσάβιδο για να βιδώσετε την εξωτερική χειρολαβή επάνω στις προετοιμασμένες τρύπες για τις βίδες.</p>	<p>4 Ελέγξτε και σιγουρευτείτε ότι όλες οι βίδες έχουν σφίξει σωστά</p>
	

Αντιστροφή ανοίγματος πόρτας του ψυγείου κρασιών

Αυτό το ψυγείο κρασιών ΔΕΝ έχει την δυνατότητα ανοίγματος της πόρτας είτε από την αριστερή, ή από την δεξιά πλευρά.

ΣΗΜΑΝΤΙΚΕΣ ΠΡΟΦΥΛΑΞΕΙΣ

Μην αποθηκεύετε τρόφιμα στο ψυγείο κρασιών, καθώς η εσωτερική θερμοκρασία μπορεί να μην είναι αρκετά ψυχρή για να αποτρέψει την αλλοίωση. Σαν φυσικό αποτέλεσμα της συμπύκνωσης, τους

καλοκαιρινούς μήνες ή σε περιοχή με υψηλή υγρασία, η γυάλινη πόρτα ενδέχεται να δημιουργήσει υγρασία στο εξωτερικό. Απλά σκουπίστε την.

ΛΕΙΤΟΥΡΓΙΑ ΤΟΥ ΨΥΓΕΙΟΥ ΚΡΑΣΙΩΝ

Συνιστάται να τοποθετείτε το ψυγείο κρασιών σε ένα μέρος όπου η θερμοκρασία του περιβάλλοντος είναι μεταξύ 22 -25 βαθμών Κελσίου. Εάν η θερμοκρασία του περιβάλλοντος είναι επάνω ή κάτω από την συνιστώμενη θερμοκρασία, οι συνθήκες μπορεί να προκαλέσουν μεταβολές της εσωτερικής θερμοκρασίας.

Εάν παραμείνει αναμμένος ο εσωτερικός φωτισμός, η θερμοκρασία μέσα στο ψυγείο κρασιών μπορεί να είναι υψηλότερη.

Συνιστώμενες θερμοκρασίες για ψύξη κρασιών

	Θερμοκρασία
Κόκκινα κρασιά	15.5-18.5 C
Ξηρά/άσπρα κρασιά	10-15 C
Αφρώδεις οίνοι	7,2-9,5 C
Ροζέ κρασιά	9,5-10,5 C

Οι ανωτέρω θερμοκρασίες μπορεί να μεταβάλλονται ανάλογα με το εάν είναι ή δεν είναι αναμμένος ο εσωτερικός φωτισμός ή εάν οι φιάλες βρίσκονται στο κατώτερο/μεσαίο ή επάνω τμήμα.

ΗΛΕΚΤΡΟΝΙΚΟ HOOVER ΜΕ WI-FI

Αυτή η περιγραφή σχετίζεται την λειτουργία της ηλεκτρονικής οθόνης για ψυγεία κρασιών. Η εικόνα που ακολουθεί δείχνει της έκδοση της οθόνης αλληλεπίδρασης με τον χρήστη της Hoover.

Η οθόνη αλληλεπίδρασης αποτελείται από:

- 4 κουμπιά (On/Off, Προγράμματα, Θερμοκρασία °C και ένα πλευρικό μηχανικό διακόπτη).

- 1 άσπρη ψηφιακή οθόνη LCD

- 4 άσπρα LED



Λειτουργία

- On/Off: η συσκευή μπορεί να ανάψει και να σβήσει με το κουμπί "On/Off". Κάθε φορά που ανάβει η συσκευή, ανάβει επίσης και ο εσωτερικός φωτισμός της. Μετά από 15 δευτερόλεπτα, εάν έχει ρυθμιστεί στο off το κουμπί "light", ο φωτισμός θα σβήσει, εάν έχει ρυθμιστεί στο on, ο φωτισμός θα παραμείνει αναμμένος. Σε κάθε άναμμα, θα επανέλθει το τελευταίο πρόγραμμα και η θερμοκρασία που έχουν ρυθμιστεί. Στο πρώτο άναμμα, το ψυγείο κρασιών θα ρυθμιστεί στο "Red Wine" με μία προκαθορισμένη θερμοκρασία 16°C.

- Programme: για την επιλογή του προγράμματος του ψυγείου, πιέστε το κουμπί προγράμματος μέχρι να φτάσει στο επιθυμητό πρόγραμμα. Τα προγράμματα που μπορούν να επιλεγούν με την σειρά είναι: "Red Wine", "White Wine", "Champagne", "WiFi". Θα ανάψει το LED που αντιστοιχεί με το πρόγραμμα, σε κάθε αλλαγή προγράμματος, και θα εμφανιστεί στην οθόνη η προκαθορισμένη θερμοκρασία (εάν το πρόγραμμα επιλέχθηκε για πρώτη φορά) ή η θερμοκρασία που έχει ρυθμιστεί από τον χρήστη (δείτε τον πίνακα 1). Το πρόγραμμα θα ξεκινήσει 5 δευτερόλεπτα μετά αφού αφήσετε το κουμπί.

- Temperature °C: για την ρύθμιση της θερμοκρασίας απλά πιέστε το κουμπί "TEMP C" αφού επιλέξετε το πρόγραμμα. Η θερμοκρασία θα αλλάξει σύμφωνα με την διαδοχική σειρά (π.χ. 7-8-9-10-11-12-13-14-15-16-17-18-7-8-...). Η αλλαγή της θερμοκρασίας θα ξεκινήσει 5 δευτερόλεπτα μετά αφού αφήσετε το κουμπί.

- Κουμπί Light: πιέζοντας το κουμπί φωτισμού, μπορείτε να ανάψετε και να σβήσετε τον εσωτερικό φωτισμό.

Προτεινόμενες ρυθμίσεις θερμοκρασίας	
Θέση	Συνθήκες
12°C	Καλοκαίρι ή θερμοκρασία περιβάλλοντος μεταξύ 25-35 ° C
12°C	Ανοιξη, φθινόπωρο ή θερμοκρασία περιβάλλοντος μεταξύ 15-25 ° C
12°C	Χειμώνας ή θερμοκρασία περιβάλλοντος μεταξύ 5-15 ° C

Στην συνέχεια μπορείτε να δείτε τον πίνακα για το εύρος της θερμοκρασίας και τις προκαθορισμένες θερμοκρασίες για κάθε ένα πρόγραμμα:

ΠΡΟΓΡΑΜΜΑ	ΠΡΟΚΑΘΟΡΙΣΜΕΝΕΣ ΘΕΡΜΟΚΡΑΣΙΕΣ (Κελσίου)	ΕΥΡΟΣ ΘΕΡΜΟΚΡΑΣΙΑΣ
RED WINE	16°C	7-18°C
WHITE WINE	12°C	7-18°C
CHAMPAGNE	8°C	7-18°C
MIX	14°C	7-18°C

ΔΙΑΧΕΙΡΙΣΗ WI-FI – ΔΙΑΔΙΚΑΣΙΑ ΕΓΓΡΑΦΗΣ

Η συσκευή είναι εφοδιασμένη με τεχνολογία Wi-Fi, η οποία σας επιτρέπει να την ελέγχετε από απόσταση μέσω App. Σιγουρευτείτε ότι έχετε κατεβάσει την τελευταία έκδοση του Hoover wizard APP (και έχετε καταχωρήσει τον κωδικό πρόσβασης του δρομολογητή (router) σας στο APP).

Πιέστε το κουμπί "Program" μέχρι να επιλεχθεί το πρόγραμμα Wi-Fi για να ξεκινήσετε την εγγραφή. Το LED θα αρχίσει να αναβοσβήνει με ένα κύκλο ενός δευτερολέπτου. Μετά από 5 δευτερόλεπτα θα ξεκινήσει η διαδικασία εύκολης εγγραφής και θα ακούσετε ένα ήχο για 3 δευτερόλεπτα. Κατά την διάρκεια αυτής της φάσης το LED του Wi-Fi θα συνεχίσει να αναβοσβήνει με τον ίδιο κύκλο. Όλα τα υπόλοιπα LED θα είναι σβηστά. Κατά την διάρκεια της εγκατάστασης, θα εμφανίζεται στην οθόνη "EE" (εύκολη εγγραφή). Για να αλλάξετε από την εύκολη εγγραφή στην στάνταρ εγγραφή, πιέστε το κουμπί "Programme" μέσα σε 5 λεπτά. Θα εμφανιστεί στην οθόνη "SE" (στάνταρ εγγραφή) και θα γίνει επανεκκίνηση του χρονοδιακόπτη. Εάν η εγγραφή είναι επιτυχής, το LED Wi-Fi θα ανάψει μόνιμα και θα εμφανιστεί στην οθόνη η θερμοκρασία και το πρόγραμμα που είχαν επιλεχθεί προηγουμένως (έτσι σε αυτή τη στιγμή θα ανάψουν δύο LED, το wifi και το πρόγραμμα που επιλέξατε πριν ξεκινήσετε την εγγραφή). Όταν ολοκληρωθεί η εγγραφή, η συσκευή θα εισέλθει σε λειτουργία απομακρυσμένου ελέγχου. Όλη η διαδικασία εγγραφής έχει ένα χρονικό όριο 5 λεπτών αλλιώς θα πρέπει να επαναληφθεί. Εάν ολοκληρωθεί το χρονικό περιθώριο των 5 λεπτών χωρίς επιτυχία, η εγγραφή του ψυγείου κρασιών θα επανέλθει στο πρόγραμμα που είχε ρυθμιστεί πριν από

την διαδικασία εγγραφής και το Wi-Fi θα σβήσει. Η εγγραφή μπορεί να διακοπεί πατώντας δύο φορές το πλήκτρο προγράμματος, εάν η κάρτα βρίσκεται σε λειτουργία EE (Easy Registration) και πιέζοντας ένα πλήκτρο προγραμματισμού, εάν η κάρτα είναι σε SE (Standard Registration). Επαναλάβετε την διαδικασία για να ξεκινήσετε μία νέα εγγραφή.

Το κουμπί ON/OFF σε λειτουργία Wi-Fi σβήνει την συσκευή. Όλα τα δεδομένα της εγγραφής θα αποθηκευτούν στον ηλεκτρονικό πίνακα ελέγχου, έτσι δεν χρειάζεται να εγγράψετε ξανά την συσκευή όταν γίνεται επανεκκίνηση της. Το προϊόν θα μεταβεί στη λειτουργία ανάγνωσης μόνο εάν η εγγραφή ήταν επιτυχής πριν από την διακοπή της λειτουργίας.

Κουμπί προγραμματισμού στην πλακέτα έκδοσης Wi-Fi. Πατώντας το κουμπί του προγράμματος, ο πελάτης μπορεί να αλλάξει το πρόγραμμα του προϊόντος κυκλικά μεταξύ του "Κόκκινου Κρασιού", του "Λευκού Οίνου", του "Σαμπάνιας", του "wifi EE", του "wifi SE". Το led θα αλλάξει αντίστοιχα και θα εμφανίσει το επιλεγμένο πρόγραμμα. στην οθόνη θα εμφανιστεί η τελευταία ρύθμιση θερμοκρασίας για αυτό το πρόγραμμα (στην προεπιλεγμένη θερμοκρασία, εάν το πρόγραμμα έχει επιλεγεί για πρώτη φορά ή η τελευταία ρυθμισμένη θερμοκρασία).

ΑΠΟΜΑΚΡΥΣΜΕΝΟΣ ΕΛΕΓΧΟΣ → Για να αλλάξετε μεταξύ των λειτουργιών μόνο ανάγνωσης και απομακρυσμένου ελέγχου, πιέστε το κουμπί "Program" μέχρι να επιλεγεί το πρόγραμμα Wi-Fi. Θα εμφανιστεί στην οθόνη "ON" για 5 δευτερόλεπτα (κατά την διάρκεια αυτών των 5 δευτερολέπτων το κουμπί "Temp C" πρέπει να απενεργοποιηθεί) και εάν δεν πατηθεί κανένα άλλο κουμπί το ψυγείο κρασιών θα αλλάξει κατάσταση για απομακρυσμένο έλεγχο. Από τώρα και στο εξής η συσκευή θα ελέγχεται από το APP.

ΛΕΙΤΟΥΡΓΙΑ ΜΟΝΟ ΑΝΑΓΝΩΣΗΣ → Για να αλλάξετε από απομακρυσμένο έλεγχο σε λειτουργία μόνο ανάγνωσης, πιέστε το κουμπί "Program". Θα εμφανιστεί στην οθόνη RD για 5 δευτερόλεπτα (κατά την διάρκεια αυτών των 5 δευτερολέπτων το κουμπί "Temp C" πρέπει να απενεργοποιηθεί). Μετά από 5 δευτερόλεπτα, το πρόγραμμα του ψυγείου κρασιών θα ρυθμιστεί στο "Red Wine" με την θερμοκρασία που είχε επιλεγεί τελευταία ή την εργοστασιακή θερμοκρασία εάν δεν είχε ρυθμιστεί ποτέ διαφορετικά η θερμοκρασία.

Το LED θα είναι ένα δευτερόλεπτο αναμμένο και 3 δευτερόλεπτα σβηστό.

ΕΠΑΝΑΦΟΡΑ WI-FI → μπορεί να γίνει επαναφορά της λειτουργίας του Wi-Fi μόνο όταν η συσκευή είναι σε λειτουργία μόνο ανάγνωσης. Για να επαναφέρετε το Wi-Fi, πιέστε ταυτόχρονα τα κουμπιά "Programme" και "Temp C" για 5 δευτερόλεπτα. Θα εμφανιστεί στην οθόνη LCD "RR" και η συσκευή θα επιστρέψει στο πρόγραμμα που έχει επιλεγεί τελευταίο εμφανίζοντας την θερμοκρασία. Όλα τα δεδομένα σύνδεσης θα διαγραφούν από την συσκευή. Αυτό σημαίνει ότι θα πρέπει να επαναληφθεί ολόκληρη η διαδικασία εγγραφής. Το LED του Wi-Fi θα σβήσει.

ΔΙΑΚΟΠΗ ΡΕΥΜΑΤΟΣ → σε περίπτωση μίας διακοπής του ρεύματος, η συσκευή θα περάσει σε λειτουργία μόνο ανάγνωσης την επόμενη φορά που θα ανάψει.

Πρόσθετες παρατηρήσεις:

- όταν η συσκευή προσπαθεί να συνδεθεί με τον δρομολογητή (router), το LED του Wi-Fi θα αναβοσβήνει για 3 δευτερόλεπτα. Αυτή η κατάσταση θα παρουσιαστεί εάν χαθεί το σήμα του δρομολογητή (router).

- όταν η συσκευή είναι σβηστή, η μονάδα του Wi-Fi είναι απενεργοποιημένη, αλλά εάν έχει ολοκληρωθεί με επιτυχία η εγγραφή, η συσκευή αποθηκεύει όλα τα δεδομένα που έχουν εγγραφεί για την επόμενη φορά που θα ανάψει.

Λειτουργίες Wi-Fi

Μετά από την εγγραφή του Wi-Fi, ο καταναλωτής μπορεί να χρησιμοποιήσει το app wizard της Hoover για να ελέγξει από απόσταση το πρόγραμμα, την θερμοκρασία και τον φωτισμό. Επιλέγοντας το συγκεκριμένο πρόγραμμα ή την θερμοκρασία η οθόνη θα ενημερώσει την κατάσταση όσον αφορά τα LED και τον αριθμό. Για περισσότερες λεπτομέρειες ελέγξτε τις ειδικές λειτουργίες του APP.

Ράφια

Το ράφι είναι επιχρωμιωμένη ή ξύλινη σκάρα κρασιών. Για να τοποθετήσετε φιάλες διαφορετικού μεγέθους, μπορούν να μετακινήθούν επάνω ή κάτω γλιστρώντας τα πρώτα έξω από τους οδηγούς. Τα ράφια είναι

σχεδιασμένα να φιλοξενούν την μέγιστη ποσότητα φιαλών.

ΣΚΑΡΑ ΚΡΑΣΙΩΝ

Υπάρχει μία πρόσθετη σκάρα κρασιών στο κάτω τμήμα της μονάδας όπου μπορείτε να αποθηκεύσετε έως και 6 φιάλες κρασιού. Αυτή η σκάρα είναι αφαιρούμενη για λόγους καθαρισμού.

Υπάρχει μία διαφοροποίηση 4 έως 6 C μεταξύ των επάνω και των κάτω ραφιών του ψυγείου κρασιών. Επομένως, εάν έχετε ρυθμίσει το ψυγείο κρασιών μόνο για κόκκινο κρασί και θέλετε να τοποθετήσετε ένα μείγμα άσπρων και κόκκινων κρασιών, θα πρέπει να τοποθετήσετε τις φιάλες του άσπρου κρασιού στα κάτω ράφια και τα κόκκινα κρασιά στα επάνω ράφια.

ΦΡΟΝΤΙΔΑ ΚΑΙ ΣΥΝΤΗΡΗΣΗ

Καθαρισμός του ψυγείου κρασιών

- Αποσυνδέστε από το ρεύμα και αφαιρέστε τις φιάλες.
- Πλύνετε το εσωτερικό με ένα διάλυμα ζεστού νερού και μαγειρικής σόδας. Το διάλυμα θα πρέπει να είναι περίπου 2 κουταλιές της σούπας μαγειρικής σόδας σε ένα λίτρο νερού.
- Πλύνετε τα ράφια και τις θήκες με ένα διάλυμα μαλακού καθαριστικού.
- Το εξωτερικό του ψυγείου κρασιών θα πρέπει να καθαρίζεται με μαλακό καθαριστικό και ζεστό νερό.
- Μπορεί επίσης να χρειαστεί να σκουπίζετε περιοδικά το κάτω μέρος της περιοχής αποθήκευσης, καθώς το ψυγείο κρασιών έχει σχεδιαστεί για να διατηρεί την υγρασία, και μπορεί να συγκεντρωθεί σε αυτό το σημείο η συμπύκνωση.

Συντήρηση του ψυγείου κρασιών

Διακοπή ρεύματος

Οι περισσότερες διακοπές ρεύματος διορθώνονται μέσα σε λίγες ώρες και δεν πρέπει να επηρεάζουν τη θερμοκρασία του ψυγείου κρασιών εάν ελαχιστοποιήσετε τον αριθμό των φορών που ανοίγει η πόρτα. Εάν η παροχή του ρεύματος πρόκειται να διαρκέσει για μεγαλύτερο χρονικό διάστημα, πρέπει να λάβετε τα κατάλληλα μέτρα για την προστασία του περιεχομένου.

Περίοδος διακοπών

Κατά τη διάρκεια παρατεταμένων απουσιών, αφαιρέστε όλες τις φιάλες, αποσυνδέστε το ψυγείο κρασιών, καθαρίστε το ψυγείο κρασιών, και αφήστε την πόρτα ανοιχτή ελαφρά για να αποφύγετε πιθανό σχηματισμό συμπύκνωσης, μούχλας ή οσμών.

Μετακίνηση του ψυγείου κρασιών

- Αφαιρέστε όλες τις φιάλες.
- Ασφαλίστε με ταινία όλα τα χαλαρά εξαρτήματα μέσα στο ψυγείο κρασιών.
- Βιδώστε τις βίδες αλφαδιάσματος μέχρι την βάση για να αποφύγετε ζημιές.
- Ασφαλίστε τις πόρτες με ταινία.
- Σιγουρευτείτε ότι το ψυγείο κρασιών παραμένει σε όρθια θέση κατά την διάρκεια της μεταφοράς.

ΑΝΤΙΜΕΤΩΠΙΣΗ ΠΡΟΒΛΗΜΑΤΩΝ

Μπορείτε να λύσετε εύκολα πολλά κοινά προβλήματα του ψυγείου κρασιών, εξοικονομώντας το κόστος μιας πιθανής κλήσης στην τεχνική υπηρεσία. Δοκιμάστε τις παρακάτω προτάσεις για να δείτε εάν μπορείτε να λύσετε το πρόβλημα πριν καλέσετε τον επισκευαστή.

ΠΡΟΒΛΗΜΑ	ΠΙΘΑΝΗ ΑΙΤΙΑ
Το ψυγείο κρασιών δεν λειτουργεί.	Δεν είναι συνδεδεμένο. Έχει πέσει ο ασφαλειοδιακόπτης ή έχει καεί η ασφάλεια.
Το ψυγείο κρασιών δεν είναι αρκετά κρύο.	Ελέγξτε για να βεβαιωθείτε για την ρύθμιση ελέγχου θερμοκρασίας. Το εξωτερικό περιβάλλον ενδέχεται να απαιτεί υψηλότερη ρύθμιση. Η πόρτα ανοίγει πολύ συχνά. Η πόρτα δεν έχει κλείσει σωστά. Το λάστιχο στεγανοποίησης της πόρτας δεν στεγανοποιεί σωστά. Το ψυγείο κρασιών δεν έχει τις σωστές αποστάσεις.
Ο συμπιεστής	Η θερμοκρασία του δωματίου είναι

ανάβει και σβήνει συχνά.	<p>Θερμότερη από την κανονική. Έχει προστεθεί μία μεγάλη ποσότητα περιεχομένου στο ψυγείο κρασιών. Η πόρτα ανοίγει πολύ συχνά.</p> <p>Η πόρτα δεν έχει κλείσει σωστά. Η ρύθμιση της θερμοκρασίας δεν έχει γίνει σωστά. Το λάστιχο στεγανοποίησης της πόρτας δεν στεγανοποιεί σωστά. Το ψυγείο κρασιών δεν έχει τις σωστές αποστάσεις.</p>
Δεν λειτουργεί ο φωτισμός.	<p>Έχει πέσει ο ασφαλειοδιακόπτης ή έχει καεί η ασφάλεια του πίνακα. Το ψυγείο κρασιών είναι αποσυνδεδεμένο. Έχει καεί ο λαμπτήρας. Ο διακόπτης είναι στην θέση "OFF".</p>
Κραδασμοί.	<p>Ελέγξτε για να σιγουρευτείτε ότι είναι αλφαδιασμένο το ψυγείο κρασιών.</p>
Το ψυγείο κρασιών φαίνεται να κάνει πάρα πολύ θόρυβο.	<p>Ο μεταλλικός θόρυβος μπορεί να προέρχεται από τη ροή του ψυκτικού αέριου, πράγμα το οποίο είναι φυσιολογικό. Καθώς τελειώνει ο κάθε κύκλος, μπορεί να ακούσετε ήχους γουργουρίσματος που προκαλούνται από την ροή του ψυκτικού αέριου μέσα στο ψυγείο κρασιών. Η συστολή και η διαστολή των εσωτερικών τοιχωμάτων μπορεί να προκαλεί ξερούς ήχους και τριξίματα.</p>

	<p>Το ψυγείο κρασιών δεν είναι αλφαδιασμένο.</p>
Η πόρτα δεν έχει κλείσει σωστά.	<p>Το ψυγείο κρασιών δεν είναι αλφαδιασμένο. Οι πόρτες έχουν αναστραφεί και δεν έχουν τοποθετηθεί σωστά. Είναι βρώμικο το λάστιχο στεγανοποίησης. Έχουν βγει από την θέση τους τα ράφια.</p>

Τεχνικές προδιαγραφές

Για λεπτομερείς τεχνικές προδιαγραφές, σας παρακαλούμε να συμβουλευθείτε το ταμπελάκι στο πίσω μέρος του ψυγείου κρασιών. Οι προδιαγραφές υπόκεινται σε αλλαγές χωρίς προειδοποίηση λόγω βελτίωσης των προϊόντων.

ΔΙΑΛΥΣΗ ΠΑΛΑΙΩΝ ΣΥΣΚΕΥΩΝ



Η συσκευή αυτή φέρει σήμανση σύμφωνα με την Ευρωπαϊκή Οδηγία 2012/19/ΕΕ σχετικά με Απόβλητα Ηλεκτρικού και Ηλεκτρονικού Εξοπλισμού (ΑΗΗΕ).

Τα ΑΗΗΕ περιέχουν τόσο ρυπογόνες ουσίες (οι οποίες μπορεί να έχουν αρνητικές επιπτώσεις για το περιβάλλον) όσο και βασικά εξαρτήματα (τα οποία μπορούν να επαναχρησιμοποιηθούν). Είναι σημαντικό τα ΑΗΗΕ να υποβάλλονται σε συγκεκριμένες επεξεργασίες, προκειμένου να απομακρύνονται και να αποβάλλονται σωστά όλοι οι ρύποι, καθώς και να ανακτώνται και να ανακυκλώνονται όλα τα υλικά.

Ο καθένας ξεχωριστά μπορεί να παίξει σημαντικό ρόλο στην εξασφάλιση ότι τα ΑΗΗΕ δεν θα καταστούν ένα περιβαλλοντικό πρόβλημα. Είναι σημαντικό να ακολουθούνται μερικοί βασικοί κανόνες:

Τα ΑΗΗΕ δεν πρέπει να αντιμετωπίζονται ως οικιακά απορρίμματα.

Τα ΑΗΗΕ πρέπει να παραδίδονται στα αντίστοιχα σημεία συλλογής που διαχειρίζεται ο δήμος ή μια αναγνωρισμένη εταιρεία. Σε πολλές χώρες, για τα ογκώδη ΑΗΗΕ, μπορεί να παρέχεται συλλογή από το σπίτι.

Σε πολλές χώρες, όταν αγοράζετε μια καινούρια συσκευή, η παλιά μπορεί να επιστραφεί στο κατάστημα πώλησης το οποίο οφείλει να την περισυλλέξει δωρεάν στη βάση του μία προς μία, υπό τον όρο ότι ο εξοπλισμός αυτός είναι ισοδύναμου τύπου και διαθέτει τις ίδιες λειτουργίες με τον παρεχόμενο εξοπλισμό.

Συμμόρφωση

Με την τοποθέτηση της σήμανσης **CE** σε αυτή τη συσκευή, πιστοποιούμε τη συμμόρφωση με όλες τις σχετικές ευρωπαϊκές απαιτήσεις ασφάλειας, υγείας και περιβάλλοντος που ισχύουν στη νομοθεσία για αυτό το προϊόν.

ΕΞΟΙΚΟΝΟΜΗΣΗ ΕΝΕΡΓΕΙΑΣ

Για την καλύτερη εξοικονόμηση ενέργειας προτείνουμε:

- Την εγκατάσταση της συσκευής μακριά από πηγές θερμότητας και χωρίς έκθεση στο άμεσο ηλιακό φως και σε καλά αεριζόμενο χώρο.
- Αποφεύγετε την τοποθέτηση ζεστού φαγητού στο ψυγείο για να αποφευχθεί η αύξηση της εσωτερικής θερμοκρασίας και συνεπώς η συνεχής λειτουργία του συμπιεστή.
- Μην παραγεμίζετε με τρόφιμα ώστε να διασφαλίζεται η σωστή κυκλοφορία του αέρα.
- Αποψύγετε τη συσκευή εάν υπάρχει πάγος για να διευκολύνεται η διάχυση του ψύχους.
- Σε περίπτωση απουσίας ηλεκτρικού ρεύματος, συνιστάται να διατηρείτε την πόρτα του ψυγείου κλειστή.
- Ανοίγετε και κρατάτε ανοικτές τις πόρτες της συσκευής όσο το δυνατόν λιγότερο.
- Αποφεύγετε να ρυθμίζετε σε πολύ ψυχρές θερμοκρασίες.
- Αφαιρείτε τη σκόνη από το πίσω μέρος της συσκευής.

Zahvaljujemo vam na kupnji ovog uređaja. Prije nego što započnete upotrebljavati zamrzivač, pažljivo pročitajte ovaj priručnik s uputama kako biste omogućili njegov što bolji rad. Pobrinite upute za buduću uporabu ili druge vlasnike. Ovaj uređaj namijenjen je samo uporabi u kućanstvu i sljedećim okruženjima:

- prostoru za blagovanje unutar trgovina, ureda ili drugih radnih prostora,
- poljoprivrednim gospodarstvima, hotelima, motelima i drugim smještajnim jedinicama poput
- smještaja za noćenje s doručkom (B&B)
- pružanju usluga kateringa ili slične uporabe koja ne uključuje maloprodaju.

Ovaj se uređaj mora upotrebljavati samo za čuvanje hrane jer bilo koja druga uporaba može biti opasna te proizvođač ne preuzima nikakvu odgovornost za bilo kakve propuste. Također vam napominjemo da pročitate uvjete jamstva. Kako biste omogućili što bolji i ispravniji rad uređaja, iznimno je važno da pažljivo pročitate ove upute. Nepridržavanjem uputa možete poništiti pravo na besplatno servisiranje tijekom jamstvenog razdoblja.

SIGURNOSNE INFORMACIJE

Ovaj priručnik sadržava važne sigurnosne informacije. Savjetujemo vam da sačuvate ove upute na sigurnom mjestu kako biste ih pogledati u bilo kojem trenutku i kako biste lako rukovali uređajem. Hladnjak sadržava rashladni plin (R600a: izobutan) i izolacijski plin (ciklopentan) koji su iznimno kompatibilni s okolinom, ali su zapaljivi.



Oprez: rizik od požara

Ako se zatvoreni sustav rashladnog sredstva ošteti:

- Izbjegavajte otvoren plamen i izvore zapaljenja.

Dobro provjetrite prostoriju u kojoj se uređaj nalazi.

UPOZORENJE!

- Posebno pazite prilikom čišćenja/nošenja uređaja kako ne biste dodirivali metalne žice kondenzatora na stražnjem dijelu uređaja jer biste mogli ozlijediti svoje prste i ruke ili oštetiti uređaj.
- Ovaj uređaj nije namijenjen za postavljanje na/ispod drugi(og) uređaj(a). Ne pokušavajte stati ili sjesti na uređaj jer nije namijenjen takvoj uporabi. Možete se

ozlijediti ili oštetiti uređaj.

- Pripazite da glavni kabeli ne budu zapriječeni ispod uređaja tijekom i nakon prenošenja/nošenja uređaja kako biste izbjegli da se navedeni kabeli prerežu ili oštete.
- Prilikom postavljanja vašeg uređaja pazite da ne oštetite podnu površinu, cijevi, zidne obloge. Ne vucite uređaj za poklopac ili ručku kako biste ga pomaknuli. Ne dopustite djeci da se igraju s uređajem ili upravljačkim gumbima. Naše poduzeće ne snosi nikakvu odgovornost za uporabu uređaja koja nije u skladu s uputama.
- Ne postavljajte uređaj na vlažna, masna ili prašnjava mjesta te ga

ne izlažite izravnoj Sunčevoj svjetlosti ili vodi.

- Ne postavljajte uređaj u blizini grijača ili zapaljivih materijala.
- Ako dođe do nestanka električne energije, ne otvarajte poklopac. Zaleđena hrana neće se pokvariti ako nestanak struje ne bude dulji od 20 sati. Ako nestanak struje traje dulje od navedenog vremena, zaleđena hrana treba se provjeriti i odmah konzumirati ili pripremiti pa ponovno zalediti.
- Ne brinite se ako ne budete mogli lako otvoriti poklopac zamrzivača škrinje odmah nakon njegovog zatvaranja. Navedena pojava uzrokovana je razlikom u tlaku koji se treba izjednačiti kako bi se poklopac mogao

normalno otvoriti nakon nekoliko minuta.

- Ne priključujte uređaj na mrežu za napajanje dok u potpunosti ne uklonite ambalažu i zaštitne štitnike.
- Prije nego što pokrenete uređaj, ostavite ga da nepomično stoji najmanje 4 sata kako bi se ulje slilo u kućište kompresora ako se zamrzivač prenosi u vodoravnom položaju.
- Ovaj zamrzivač mora se upotrebljavati samo u namijenjene svrhe (npr. čuvanje i zaleđivanje hrane za konzumiranje).
- Ne čuvajte lijekove ili druge materijale za istraživanje u hladnjacima za vino. Materijal se može uništiti ili nekontrolirana reakcija uzrokovati

nastanak rizika ako materijal zahtijeva izniman nadzor temperature na kojoj se čuva.

- Prije izvođenja bilo koje radnje, izvucite kabel za napajanje iz utičnice.
- Prilikom isporuke uređaja provjerite je li uređaj oštećen i jesu li svi dijelovi, kao i dodaci, u savršenom stanju.
- Ako zamijetite curenje na sustavu za hlađenje, ne uključujte kabel za napajanje u utičnicu i ne upotrebljavajte otvoreni plamen. Otvorite prozor kako bi zrak ušao u prostoriju. Zatim nazovite servisni centar kako biste zatražili popravak uređaja.

- Ne upotrebljavajte produžne kabele ili prilagodnike.
- Ne vucite snažno i ne presavijajte kabel za napajanje te ne dodirujte utikač mokrim rukama.
- Ne oštećujte utikač i/ili kabel za napajanje jer može doći do pojave strujnih udara ili požara.
- Ne pohranjujte i ne čuvajte u uređaju zapaljive i iznimno hlapljive materijale poput etera, benzina, ukapljenoga plina, propana, spremnike za raspršivanje aerosola, ljepila, čisti alkohol itd. Ovi materijali mogu uzrokovati eksploziju.
- Ako se kabel za napajanje ošteti, mora ga zamijeniti proizvođač, ovlašteni serviser ili jednako kvalificirana osoba kako bi se izbjegla opasnost.
- Ne upotrebljavajte i ne čuvajte zapaljive sprejeve, poput boje u spreju, pokraj hladnjaka za vino. Može doći do nastanka eksplozije ili požara.
- Ne postavljajte predmete i/ili spremnike s vodom na uređaj.
- Ne preporučujemo vam uporabu produžnih kabela i višekanalnih prilagodnika.
- Ne zbrinjavajte uređaj spaljivanjem. Pazite da prilikom prenošenja i uporabe ne oštetite zatvoreni sustav za hlađenje/cijevi uređaja. Ako dođe do oštećenja navedenih dijelova, ne izlažite uređaj vatri i mogućem izvoru zapaljenja te odmah

prozračite prostoriju u kojoj se uređaj nalazi.

- Sustav za hlađenje, koji se nalazi na stražnjem i u unutrašnjem dijelu hladnjaka za vino, sadržava rashladno sredstvo. Stoga pazite da ne oštetite cijevi.
- Ne upotrebljavajte električne uređaje u odjeljcima za čuvanje hrane unutar uređaja, osim ako je navedenu uporabu preporučio proizvođač.
- Ne oštećujte zatvoreni sustav rashladnog sredstva.
- Ne upotrebljavajte mehaničke uređaje ili bilo kakve druge alate kako biste ubrzali postupak odleđivanja, osim onih koje je preporučio proizvođač.
- Ne upotrebljavajte električne uređaje u odjeljcima za čuvanje hrane, osim ako je navedenu uporabu preporučio proizvođač.
- Pazite da ventilacijski otvori na uređaju ili ugrađenim sklopovima ne budu zapriječeni.
- Ne dodirujte unutarnje elemente za hlađenje, pogotovo ne mokrim rukama, kako se ne biste opekli ili povrijedili.
- Ne upotrebljavajte šiljaste ili oštre predmete, poput noževa ili vilica, kako biste uklonili led.
- Nikada ne upotrebljavajte sušila za kosu, električne grijače ili druge električne uređaje za odleđivanje.
- Ne stružite led nožem ili oštrim predmetom kako biste ga uklonili. Korištenjem navedenih predmeta možete oštetiti sustav

rashladnog sredstva, a njegovo curenje može uzrokovati požar ili oštećenje vaših očiju.

- Ne upotrebljavajte mehaničke uređaje ili drugu opremu kako biste ubrzali postupak odleđivanja.
- U potpunosti izbjegavajte korištenje otvorenog plamena ili električne opreme – poput grijača, čistača na paru, svijeća, uljnih lampi – kako biste ubrzali postupak odleđivanja.
- Nikada ne čistite kompresor mlazom vode. Obrišite ga temeljito suhom krpom nakon čišćenja kako biste spriječili nastajanje hrđe.
- Savjetujemo vam da očistite i kabel za napajanje jer bilo kakve prevelike naslage prašine na kabele za napajanje

mogu uzrokovati požar.

- Ovaj je uređaj osmišljen i izrađen samo za uporabu u kućanstvu.
- Jamstvo se poništava ako se uređaj postavi ili upotrebljava u komercijalnim ili nestambenim prostorima.
- Uređaj se mora pravilno postaviti, namjestiti i njime se rukovati sukladno uputama koje su navedene u isporučenoj korisničkoj priručnici s uputama.
- Jamstvo, koje se primjenjuje samo na nove uređaje, nije prenosivo na rabljene uređaje.
- Naše poduzeće ne snosi nikakvu odgovornost za slučajna ili posljedična oštećenja.

- Jamstvo ne poništava ni u kojem obliku vaša zakonska ili pravna prava.
- Ne obavljajte popravke na hladnjacima za vino. Sve postupke treba isključivo obaviti osposobljeno osoblje.

SIGURNOST DJECE!

- Ako zbrinjavate stari uređaj s bravom ili zatvaračem na vratima, provjerite je li uređaj u sigurnom stanju kako bi se spriječilo zaglavljivanje djece.
- Ovaj uređaj mogu upotrebljavati djeca od 8 godina i starija te osobe sa smanjenim tjelesnim, osjetilnim ili mentalnim sposobnostima ili osobe koje nemaju dovoljno iskustva i znanja, samo ako se nalaze pod

odgovarajućim nadzorom ili su poznati s uputama o sigurnom korištenju uređaja i poznaju opasnosti kojima se izlažu njegovom uporabom.

- Djeca se ne smiju igrati uređajem. Djeca ne smiju čistiti ili održavati uređaj ako se ne nalaze pod nadzorom odrasle osobe.

DIJELOVI I ZNAČAJKE

MOGUĆNOST PROMJENE SMJERA OTVARANJA VRATA

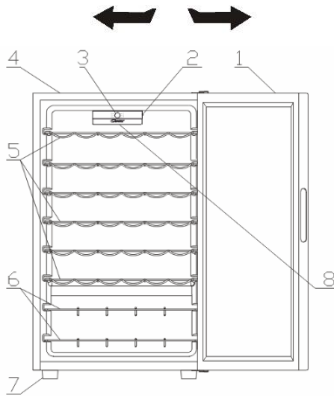

1. STAKLENA VRATA
2. PREKIDAČ ZA SVJETLO
3. KORISNIČKO SUČELJE
4. KUĆIŠTE
5. KROMIRNI/DRVENI STALAK
6. KROMIRNI/DRVENI STALAK
7. POSTOLJE
8. LED

Konfiguracija koja štedi najviše energije zahtijeva postavljanje ladica, kutije za hranu i polica u proizvod, pogledajte gore navedene slike.

UPUTE ZA INSTALACIJU

Prije prve uporabe vašeg hladnjaka za vino

- Uklonite vanjsku i unutrašnju ambalažu, uključujući zaštitnu pjenu na vratima.
- Provjerite postoje li sljedeći dijelovi:
 - 6 izvlačnih polica
 - 2 stalka za vino
 - 1 korisnički priručnik
- Prije priključivanja uređaja na izvor napajanja, ostavite ga da stoji uspravno otprilike 2 sata. To smanjuje vjerojatnost kvara na sustavu hlađenje zbog rukovanja tijekom transporta.
- Očistite unutrašnje površine mlakom vodom i mekom krpom.

Instalacija hladnjaka za vino

- Postavite uređaj na dovoljno čvrstu podlogu kako bi uređaj imao dobar oslonac kad je u potpunosti napunjen. Za poravnavanje uređaja namjestite



podesive noge na prednjem dijelu uređaja.

- Ostavite 5 inča razmaka od stražnjeg i bočnih dijelova uređaja, jer to omogućava ispravnu cirkulaciju zraka za hlađenje kompresora.
- Uređaj smjestite dalje od izravne sunčeve svjetlosti i izvora topline (štednjak, grijalica, radiator itd.). Izravna sunčeva svjetlost može negativno djelovati na akrilni premaz, a izvori topline mogu povećati potrošnju električne energije.
- Ekstremno hladne sobne temperature također mogu prouzročiti nepravilan rad uređaja.
- Nemojte postavljati uređaj u vlažnim prostorima. Previše vlage u zraku može rezultirati stvaranjeminja na isparivaču.
- Priključite uređaj u posebnu, ispravno instaliranu i uzemljenu zidnu utičnicu. Ni u kojem slučaju ne režite ili ne uklanjajte treći kontakt za uzemljivanje s kabela za napajanje.
- Sva pitanja koja imate vezano za napajanje i uzemljenje postavite ovlaštenom električaru ili ovlaštenom servisnom centru.

Upozorenje: Nepravilna uporaba uzemljenog utikača može uzrokovati pojavu rizika od strujnog udara. Ako je kabel za napajanje oštećen, njegovu zamjenu treba obaviti ovlašteni servisni centar.

VANJSKA RUČKA

Ako uređaj ima vanjsku ručku, za sastavljanje slijedite korake opisane u nastavku.

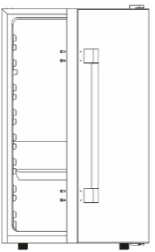
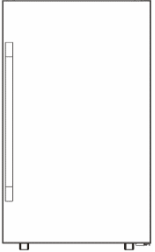
<p>1. Postavite uređaj na ravnu podlogu.</p>	<p>2. Izvadite vanjsku ručku i 4 vijka.</p>
	
<p>3. Upotrijebite magnetni križni odvijač za pričvršćivanje vanjske ručke u 4 unaprijed izbušene rupe.</p>	<p>4. Provjerite i osigurajte da su sva 4 vijka pričvršćena.</p>
	

Promjena smjera otvaranja vrata vašeg hladnjaka za vino

Ovaj hladnjak za vino NEMA mogućnost otvaranja vrata ulijevo ili udesno.

VAŽNE MJERE OPREZA

U hladnjaku za vino nemojte skladištiti hranu jer temperatura u unutrašnjosti nije dovoljno hladna za sprječavanje kvarenja hrane. Kao prirodni rezultat kondenzacije, tijekom ljetnih mjeseci ili u vlažnim područjima, na staklenim vratima može se stvoriti vlaga s vanjske strane. Samo obrišite vrata krpom.

RUKOVANJE HLADNJAKOM ZA VINO

Preporučuje se da hladnjak za vino instalirate u prostoriji u kojoj je sobna temperatura između 22 °C i 25 °C. Ako je sobna temperatura viša od preporučene, to može utjecati na fluktuacije temperature u unutrašnjosti hladnjaka.

Ako svjetlo u unutrašnjosti ostane uključeno, temperatura u hladnjaku za vino bit će viša.

Preporučena temperatura za hlađenje vina

	Temperatura
Crna vina	15,5 - 18,5 °C
Suha/bijela vina	10 - 15 °C
Pjenušava vina	7,2 - 9,5 °C
Roze	9,5 - 10,5 °C

Gore navedena temperatura može fluktuirati ovisno o tome je li žaruljica u unutrašnjosti hladnjaka uključena ili isključena te jesu li boce smještene u srednjem/donjem ili srednjem području hladnjaka.

HOOVER ELEKTRONIČKI ZASLON S BEŽIČNOM MREŽOM

Ova specifikacija odnosi se na funkcije elektroničkog zaslona za vinske rashladne vitrine. Slika u nastavku prikazuje verziju korisničkog sučelja tvrtke Hoover.

Korisničko sučelje čine:

- 4 gumba (On/Off (uključi/isključi), Program, Temp °C (temperatura °C) i jedan mehanički prekidač sa strane)
- 1 bijeli digitalni LCD zaslon
- 4 bijele LED lampice.



Funkcija

- Uključi/isključi: uređaj se može uključiti ili isključiti gumbom „On/Off“. Svaki put kada se uređaj uključi, uključit će se i unutrašnje svjetlo. Ako je gumb „Svjetlo“ isključen, svjetlo će se isključiti nakon 15 sekundi; ako je gumb uključen, svjetlo će ostati uključeno. Pri svakom uključivanju obnovit će se posljednji namješteni program i temperatura. Vinska rashladna vitrina bit će pri svakom pokretanju namještena na „Red Wine“ (crno vino) s prethodno namještenom temperaturom od 16 °C.

- Program: kako biste odabrali program hlađenja, pritisnite gumb „Program“ dok ne dođete do željenog programa. Poredani redom, programi koje možete odabrati su sljedeći: „Red Wine“ (crno vino), „White Wine“ (bijelo vino), „Champagne“ (šampanjac), „Wi-Fi“ (bežična mreža). Pri svakoj promjeni programa uključit će se LED lampica koja odgovara programu, a na zaslonu će biti prikazana prethodno namještena temperatura (ako je program odabran prvi put) ili temperatura koju je namjestio korisnik (pogledajte tablicu 1). Program će se pokrenuti 5 sekundi nakon što je gumb pritisnut.

- Temperatura °C: da biste namjestili temperaturu, jednostavno pritisnite gumb „Temp °C“ nakon odabira programa. Temperatura će se mijenjati prema redosljedu (npr. 7-8-9-10-11-12-13-14-15-16-17-18-7-8-...). Promjena temperature pokrenut će se 5 sekundi nakon što je gumb pritisnut.

- Gumb za svjetlo: pritiskom na gumb za svjetlo uključujete i isključujete svjetlo.

U nastavku su prikazane tablica opsega temperature i prethodno namještene temperature za svaki program:

PROGRAM	PRETHODNO NAMJEŠTENE TEMPERATURE (u stupnjevima Celzijevim)	OPSEG TEMPERATURE
RED WINE (CRNO VINO)	16 °C	7-18 °C
WHITE WINE (BIJELO VINO)	12 °C	7-18 °C
CHAMPAGNE (ŠAMPANJAC)	8 °C	7-18 °C
MIX (RAZLIČITE VRSTE)	14 °C	7-18 °C

Predložene postavke temperature	
Položaj	Uvjeti
12°C	Ljetna ili temperatura okoline između 25-35 ° C
12°C	Prolječna, jesenska ili temperatura okoline između 15-25 ° C
12°C	Zima ili temperatura okoline između 5-15 ° C

UPRAVLJANJE BEŽIČNOM MREŽOM – POSTUPAK POVEZIVANJA

Uređaj je opremljen tehnologijom bežične mreže koja vam omogućava da njime upravljate s udaljenosti putem aplikacije. Uvjerite se da ste preuzeli najnoviju verziju aplikacije hoover wizard (i registrirajte lozinku svog rutera u aplikaciji).

Pritisnite gumb "Program" dok se ne odabere Wi-Fi program za početak snimanja. LED počinje treptati s ciklusom od jedne sekunde. Nakon 5 sekundi započinje jednostavna procedura snimanja i 3 sekunde čujete zvuk. Tijekom te faze Wi-Fi LED će nastaviti bljeskati istim ciklusom. Sve ostale LED diode će biti isključene. Tijekom instalacije, na zaslonu će se prikazati "EE" (jednostavna registracija). Za prebacivanje iz jednostavne registracije na standardno snimanje, pritisnite tipku "Program" u roku od 5 minuta. Na zaslonu će se prikazati "SE" (standardno snimanje) i timer će se ponovno pokrenuti. Ako je snimanje uspješno, Wi-Fi LED svijetli trajno i na zaslonu se prikazuje temperatura i prethodno odabrani program (tako će se u ovom trenutku upaliti dvije LED diode, WiFi i program prije početka snimanja). Na kraju registracije uređaj ulazi u način rada daljinskog upravljanja. Cijeli proces registracije ima vremenski period od 5 minuta, inače će se morati ponoviti. Ako je 5-minutna pauza postignuta bez uspjeha, registracija vinskog podruma do programa postavljenog prije postupka registracije i Wi-Fi će se isključiti. Snimanje se može zaustaviti dvaput pritiskom na tipku "program" ako je kartica u EE načinu (jednostavno snimanje) i ako jednom pritisnete programsku tipku ako je kartica u SE (standardno snimanje). Ponovite postupak za početak novog snimanja

Gumb „On/Off“ (uključi/isključi) u režimu Wi-Fi (bežične mreže) isključuje uređaj. Svi podatci povezivanja bit će sačuvani na elektroničkoj ploči; na taj način nije neophodno povezati se ponovno kada se uređaj ponovno pokrene. Proizvod će prijeći u način rada samo za čitanje ako je prijavljivanje bilo uspješno prije isključivanja.

Programski gumb na ploči s Wi-Fi inačicom. Pritiskom na programsku tipku korisnik može kružno mijenjati program proizvoda između "crnog vina", "bijelog vina", "šampanja", "WiFi EE", "wifi SE". LED će se odgovarajuće promijeniti i prikazat će odabrani program; Na zaslonu će se prikazati zadnja postavka temperature za taj program (u zadanoj temperaturi ako je program prvi put odabran ili zadnja postavljena temperatura).

DALJINSKO UPRAVLJANJE → Kako biste promijenili režim samo za čitanje u režim daljinskog upravljanja, pritisnite gumb „Program“ dok ne odaberete program Wi-Fi (bežična mreža). Zaslon će prikazati „ON“ (uključeno) na 5 sekundi (tijekom ovih 5 sekundi gumb „Temp °C“ mora biti isključen), a ako se nijedan drugi gumb ne pritisne, vinska rashladna vitrina promijenit će status u daljinsko upravljanje. Od ovog trenutka uređajem se upravlja preko aplikacije.

REŽIM SAMO ZA ČITANJE → Kako biste promijenili režim daljinskog upravljanja u režim samo za čitanje, pritisnite gumb „Program“. Zaslon će prikazati „RD“ (samo za čitanje) na 5 sekundi (tijekom ovih 5 sekundi gumb „Temp °C“ mora biti isključen). Nakon 5 sekundi program vinske rashladne vitrine bit će namješten na „Red Wine“ (crno vino), kao i na posljednju odabranu temperaturu ili standardnu temperaturu ako temperatura nikad nije bila drukčije namještena. LED lampica će se uključiti na jednu sekundu, a isključiti na tri sekunde.

PONOVNO NAMJEŠTANJE BEŽIČNE MREŽE → Funkcija bežične mreže može se ponovno namjestiti samo kada je uređaj u režimu samo za čitanje. Kako biste ponovno namjestili bežičnu mrežu, istovremeno pritisnite gumb „Program“ i „Temp °C“ na 5 sekundi. LCD zaslon će prikazati „RR“ (ponovno namještanje), a uređaj će se vratiti na posljednji odabrani program i prikazat će se temperatura. Svi podatci povezivanja bit će izbrisani s uređaja. To znači da ćete morati ponoviti cijeli postupak povezivanja. LED lampica za Wi-Fi (bežičnu mrežu) će se isključiti.

NESTANAK STRUJE → U slučaju nestanka struje, uređaj će prijeći u režim samo za čitanje kada se uključi sljedeći put.

Dodatne napomene:

- Kada se uređaj pokuša povezati s ruterom, LED lampica za Wi-Fi (bežičnu mrežu) treptat će tri sekunde. Do ove će situacije doći ako se izgubi signal rutera.

- Kada se uređaj isključi, isključit će se i modul bežične mreže, ali ako je povezivanje uspješno završeno, uređaj čuva sve snimljene podatke za korištenje pri sljedećem uključivanju.

Funkcije bežične mreže

Nakon povezivanja na bežičnu mrežu korisnik može koristiti aplikaciju wizard tvrtke hoover za daljinsko upravljanje programom, temperaturom i svjetlom. Pri odabiru specifičnog programa ili temperature zaslon će ažurirati status u pogledu LED lampica i broja. Za više detalja pogledajte specifične funkcije aplikacije.

Police

Police je kromirani ili drveni stalak za vina. Kako biste smjestili boce različitih veličina, police je moguće pomicati gore ili dolje izvlačenjem iz tračnica. Police su dizajnirane za smještanje maksimalne količine boca.

STALAK ZA VINO

Postoji dodatni stalak za vino na donjem dijelu hladnjaka na koji možete pohraniti do 6 boca vina. Taj je stalak moguće izvaditi zbog čišćenja.

Razlika u temperaturi između gornjih i donjih polica u hladnjaku je 4 do 6 °C. Stoga, ako ste podesili hladnjak za vino samo za hlađenje crnog vina, a želite rashladiti bijela i crna vina, boce bijelog vina postavite na donje police, a crno vino na gornje police.

BRIGA I ODRŽAVANJE

Čišćenje hladnjaka za vino

- Isključite hladnjak za vino i uklonite boce.
- Operite unutrašnjost toplom vodom i otopinom sode bikarbone. Otopina treba sadržavati otprilike 2 žlice sode bikarbone na litru vode.
- Operite police i pladnjeve blagom otopinom sredstva za čišćenje.
- Vanjski dio hladnjaka za vino očistite blagim sredstvom za čišćenje i mlakom vodom.
- Može biti potrebno povremeno obrisati donji dio prostora za odlaganje, jer je hladnjak za vino dizajniran kako bi zadržavao vlagu pa može doći do nakupljanja kondenzata.

Održavanje hladnjaka za vino

Nestanak električne energije

Većinom se nestanak električne energije otkloni unutar nekoliko sati pa ne utječe na temperaturu vašeg hladnjaka za vino ako vrata ne otvarate prečesto. Ako će nestanak

električne energije potrajati duže, morate poduzeti pravilne korake kako biste zaštitili sadržaj vašeg hladnjaka.

Vrijeme godišnjeg odmora

Za vrijeme dugih odsutnosti uklonite sve boce; iskopčajte hladnjak za vino iz utičnice, očistite hladnjak za vino i ostavite vrata malo otvorena kako ne bi došlo do stvaranja kondenzata, plijesni ili neugodnih mirisa.

Čišćenje hladnjaka za vino

- Izvadite boce.
- Ljepljivom trakom osigurajte sve labave dijelove unutar hladnjaka.
- Podignite podesive noge kako se ne bi oštetile.
- Ljepljivom trakom pričvrstite zatvorena vrata.
- Osigurajte da hladnjak za vino ostane u uspravnom položaju tijekom transporta.

RJEŠAVANJE PROBLEMA

Mnoge uobičajene probleme s hladnjakom za vino možete riješiti na vrlo jednostavan način i tako uštedjeti trošak pozivanja servisera. Pokušajte prijedloge navedene u nastavku kako biste pokušali sami riješiti problem prije pozivanja servisera.

PROBLEM	Mogući uzrok
Hladnjak za vino ne radi.	Nije priključen na napajanje. Izbio je limitator ili je pregorio osigurač.
Hladnjak za vino ne hladi dovoljno.	Provjerite postavke temperature. Vanjska temperatura možda zahtijeva veću postavku. Vrata se prečesto otvaraju. Vrata nisu u potpunosti zatvorena. Brtva na vratima ne brtvi ispravno. Hladnjak za vino nije dovoljno odmaknut od zida.
Kompresor se često uključuje i isključuje.	Sobna je temperatura viša no uobičajeno.

	U hladnjak je dodano puno boca vina. Vrata se prečesto otvaraju. Vrata nisu u potpunosti zatvorena. Temperatura nije ispravno postavljena. Brtva na vratima ne brtvi ispravno. Hladnjak za vino nije dovoljno odmaknut od zida.
Svjetlo ne radi.	Izbio je limitator ili je pregorio osigurač. Hladnjak za vino nije priključen na napajanje. Pregorjela je žaruljica. Prekidač je u položaju „OFF“.
Vibracije.	Provjerite stoji li hladnjak za vino ravno.
Hladnjak za vino proizvodi previše buke.	Buka može dolaziti od protoka rashladnog sredstva, što je normalno. Po završetku svakog ciklusa može se čuti zvuk žuborenja kojega uzrokuju protok rashladnog sredstva u vašem hladnjaku za vino. Skupljanje i širenje unutrašnjih stijenki može uzrokovati zvukove praskanja i pucketanja. Hladnjak za vino nije poravnat.
Vrata se ne zatvaraju ispravno.	Hladnjak za vino nije poravnat. Vratima je promijenjen smjer otvaranja i nisu pravilno instalirana. Brtva je prljava. Police nisu pravilno postavljene.

Tehničke specifikacije:

Za detaljne specifikacije pogledajte pločicu s nazivom na stražnjoj strani hladnjaka za vino. Specifikacije su podložne promjenama bez prethodne najave u svrhu poboljšanja proizvoda.

ZBRINJAVANJE STARIH UREĐAJA



Ovaj uređaj označen je sukladno Direktivi 2012/19/EZ o otpadnoj električnoj i elektroničkoj opremi (WEEE).

Oprema WEEE sadržava zagađujuće tvari (koje mogu prouzročiti negativne posljedice za okoliš) i osnovne komponente (koje se mogu ponovno upotrijebiti). Važno je da se oprema WEEE obrađuje primjenom odgovarajućih postupaka kako bi se uklonili i pravilno zbrinuli svi zagađivači te prikupili i reciklirali svi materijali.

Pojedinci mogu imati važnu ulogu u postizanju cilja da oprema WEEE ne postane ekološki problem. Potrebno je pridržavati se nekoliko osnovnih pravila:

Oprema WEEE ne smije se zbrinjavati kao kućanski otpad.

Oprema WEEE treba se zbrinuti na pripadajućim mjestima za prikupljanje otpada kojima upravljaju općina ili registrirana poduzeća. Kada je riječ o većim količinama opreme WEE, prikupljanje na kućnom pragu obavlja se u brojnim državama.

U brojnim se državama prilikom kupnje novog uređaja stari uređaj može vratiti prodavaču koji će ga preuzeti besplatno, samo ako je oprema iste vrste ili ima iste funkcije kako i kupljena oprema.

ŠTEDNJA ENERGIJE

Kako biste ostvarili bolju uštedu energije:

- Postavite uređaj dalje od izvora topline u dobro prozračenoj prostoriji gdje nije izložen izravnoj Sunčevoj svjetlosti.
- Ne stavljajte vruću hranu u zamrzivač kako biste izbjegli povećavanje unutrašnje temperature i stalan rad kompresora.
- Ne pretpavajte zamrzivač kako bi se zrak mogao pravilno kretati.
- Odledite uređaj ako postoji led koji olakšava hlađenje.
- Ako dođe do nestanka električne energije, preporučujemo vam da vrata zamrzivača budu zatvorena.
- Otvorite ili nakratko otvorite vrata uređaja.
- Ne namještajte temperaturu na iznimno niske vrijednosti.
- Uklonite prašinu na stražnjem dijelu uređaja.

Sukladnost

Postavljanjem oznake **CE** na ovaj uređaj potvrđujemo da on zadovoljava sve pripadajuće europske sigurnosne, zdravstvene i okolišne zahtjeve koji se primjenjuju unutar zakona kojem podliježe ovaj uređaj.

Hvala vam što ste kupili ovaj uređaj. Molimo vas da pre upotrebe ovog zamrzivača pažljivo pročitate uputstvo za upotrebu kako biste u potpunosti iskoristili njegove performanse. Svu dokumentaciju čuvajte radi kasnije upotrebe ili ukoliko neko drugi postane vlasnik zamrzivača. Ovaj uređaj namenjen je isključivo za upotrebu u domaćinstvima ili:

- u kuhinjskoj prostoriji u okviru prodavnica, kancelarija ili drugih radnih prostorija
- na poljoprivrednim dobrima, za korisnike hotela, motela ili drugih stambenih objekata
- u smeštajnim jedinicama za prenočište s doručkom (B & B)
- za catering službe i slične primene koje ne podrazumevaju trgovinu na malo.

Ovaj uređaj se sme koristiti isključivo za skladištenje hrane, dok se svaka drugačija namena smatra opasnom i u tom slučaju proizvođač ne snosi nikakvu odgovornost za moguće kvarove. Takođe je preporučljivo da osmotrite uslove garancije. Molimo vas da imate na umu da je za potpuno iskorišćavanje performansi i besprekoran rad vašeg uređaja veoma važno da pažljivo pročitate ova uputstva. Nepridržavanje ovih uputstava može dovesti do toga da izgubite pravo na besplatno servisiranje u okviru garantnog roka.

BEZBEDNOSNE INFORMACIJE

Ovo uputstvo sadrži mnoštvo važnih bezbednosnih informacija. Savetujemo vam da ova uputstva čuvate na sigurnom mestu kako bi vam ona bila pri ruci i kako bi vam bila od koristi radi kvalitetnog rada uređaja. Frižider sadrži rashladni gas (R600a: izobutan) kao i izolacioni gas

(ciklopentan), koji, iako zapaljivi, ni najmanje ne utiču nepovoljno na okolinu.



Upozorenje:
opasnost od požara

Ukoliko dođe do oštećenja cevnog sistema sa rashladnim gasom:

- Izbegavajte upotrebu otvorenog plamena i izvora zapaljenja.

Dobro provetrite prostoriju u kojoj je uređaj smešten.

UPOZORENJE!

- Mora se voditi računa prilikom čišćenja uređaja/rukovanja uređajem da bi se izbegao kontakt sa metalnim žicama kondenzatora na poledini uređaja, jer možete povrediti prste i ruke ili možete oštetiti uređaj.

- Nije predviđeno da se ovaj uređaj postavlja na bilo koji drugi uređaj ili ispod njega. Nemojte sedati niti se penjati na vrh svog uređaja jer nije predviđen za takvu upotrebu. Možete se povrediti ili oštetiti uređaj.
- Vodite računa da ne dođe do priklještenja napojnog kabla tokom ili nakon podizanja/pomeranja uređaja, kako biste sprečili kidanje ili oštećivanje kabla.
- Prilikom postavljanja uređaja na njegovo mesto, vodite računa da pod, cevi, zidove itd. Nemojte pomerati uređaj tako što biste ga vukli za vrata ili ručku. Ne dopuštajte deci da se igraju s uređajem ili njegovim upravljačkim komandama. Naša kompanija neće snositi nikakvu odgovornost za bilo kakav kvar ukoliko se nisu sledila ova uputstva.
- Nemojte ovaj uređaj postavljati na mesto kojem ima vlage, ulja ili prašine i nemojte ga izlagati suncu i vodi.
- Nemojte ovaj uređaj postavljati blizu bilo kakvih izvora toplote ili zapaljivih materijala.
- Ukoliko je došlo do kvara električnog napajanja, nemojte otvarati vrata uređaja. To se neće odraziti na zaleđenu hranu ukoliko kvar ne potraje duže od 20 sati. Ukoliko kvar bude vremenski trajao duže, hranu treba proveriti i odmah je upotrebiti ili je skuvati, a zatim ponovo zamrznuti.
- Ne brinite ukoliko ustanovite da se vrata

horizontalnog zamrzivača teško otvaraju neposredno nakon njihovog zatvaranja. To se događa usled razlike u pritisku koji će se izjednačiti i dozvoliti da se vrata normalno otvore nakon nekoliko minuta.

- Nemojte uređaj priključivati na izvor električnog napajanja dok se ne uklone sva ambalaža i transportni štitnici.
- Sačekajte da prođe najmanje 4 sati pre nego što uključite uređaj da bi se ulje u kompresoru sleglo ukoliko je uređaj bio polegnut tokom transporta.
- Ovaj zamrzivač se sme upotrebljavati samo za ono za šta je namenjen (tj. Čuvanje i zamrzavanje jestivih namirnica).
- Nemojte u vitrini za vino držati lekove ili uzorke za ispitivanje. Prilikom skladištenja temperaturno osetljive materije, može doći do njenog kvarenja ili neke druge nekontrolisane reakcije.
- Pre sprovođenja bilo kakve operacije, iskopčajte napojni kabl iz utičnice za električnu energiju.
- Prilikom prispeća uređaja, obavite proveru da biste ustanovili da li je uređaj oštećen i da li su svi njegovi delovi i dodaci u savršenom stanju.
- Ukoliko dođe do curenja u rashladnom sistemu, izbegavajte kontakt s zidnom utičnicom i nemojte koristiti otvoren plamen. Otvorite prozor i dozvolite da

- uđe vazduh u prostoriju. Nakon toga, pozovite servisni centara.
- Nemojte koristiti produžne kablove ili adaptere za napajanje.
 - Nemojte snažno povlačiti kabl ili savijati ga ili dodirivati ga prljavim rukama.
 - Vodite računa da ne oštetite utikač i/ili utičnicu električnog napajanja; to može dovesti do strujnog udara ili izbijanja požara.
 - Nemojte u unutrašnjosti zamrzivača stavljati ili skladištiti zapaljive i visoko isparljive materijale kao što su eter, benzin, tečni naftni gas, propan, aerosol sprej boca, adhezivi, čist alkohol itd. Ovi materijali mogu prouzrokovati eksploziju.
 - Ukoliko se kabl za napajanje ošteti, mora biti zamenjen od strane proizvođača, ovlašćenog servisera ili jednako kvalifikovanog lica kako bi se izbegla opasnost.
 - Nemojte blizu vitrine za vino koristiti ili skladištiti zapaljive sprejeve kao što je boja u spreju. To može prouzrokovati eksploziju ili požar.
 - Na vrh uređaja nemojte postavljati predmete i/ili posude s vodom.
 - Ne preporučujemo upotrebu produžnih kablova i adaptera sa više priključnih mesta.
 - Nemojte uređaj izlagati vatri. Vodite računa da prilikom transporta ili tokom upotrebe ne oštetite rashladni sistem/cevi uređaja. U slučaju

- oštećenja, nemojte uređaj izlagati vatri i potencijalnom izvoru zapaljenja i odmah provetrite prostoriju u kojoj se uređaj nalazi.
- Rashladni sistem koji se nalazi pozadi i unutar vitrine za vino sadrži rashladni gas. Stoga vodite računa da ne dođe do oštećivanja cevi.
 - Nemojte upotrebljavati električne uređaje unutar pregrada za skladištenje namirnica osim ako nije reč o modelima koje je preporučio proizvođač.
 - Pazite da ne oštetite rashladni sistem.
 - Nemojte koristiti mehaničke uređaje ili druge predmete da biste upravljali procesom otapanja, osim ukoliko je reč o onome što je preporučio proizvođač.
 - Nemojte upotrebljavati električne uređaje unutar pregrada za skladištenje namirnica osim ako nije reč o načinu koji je preporučio proizvođač.
 - Vodite računa da u ventilacionim otvorima na kućištu ili unutar uređaja nema fizičkih prepreka koje sprečavaju ventilaciju.
 - Nemojte pokušavati da mraz unutar zamrzivača uklanjate koristeći zašiljene ili oštre predmete kao što su noževi i viljuške.
 - Ne dodirujte unutrašnje elemente za hlađenje, pogotovo ne mokrim rukama, da se ne biste opekli ili povredili.
 - Nikada nemojte koristiti fen za kosu,

- električne grejalice ili slične električne uređaje da biste otopili led.
- Nemojte koristiti nož ili neki oštri predmet da biste sastrugali mraz ili led koji se pojavio. To bi moglo dovesti do oštećivanja rashladnog sistema, usled čega bi moglo doći do zapaljenja rashladnog gasa ili bi vam isti mogao prsnuti u oči.
 - Nemojte koristiti mehaničke uređaje ili drugu opremu da biste ubrzali proces otapanja.
 - Nikako nemojte pokušavati da pomoću otvorenog plamena ili električne opreme, kao što su grejalice, paročistači, sveće, uljne lampe ili nešto nalik tome da biste ubrzali proces otapanja.
 - Nikada nemojte vodom prati kompresor, već ga nakon čišćenja temeljno obrišite suvom krpom da biste sprečili pojavljivanje rđe.
 - Preporučljivo je da utikač uvek bude čist jer prljavština na njemu može prouzrokovati požar.
 - Ovaj uređaj je dizajniran i konstruisan isključivo za upotrebu u domaćinstvima.
 - Garantni rok će biti prekinut ukoliko je uređaj postavljen ili ukoliko se koristi u komercijalne svrhe ili van domaćinstva.
 - Ovaj uređaj se mora postaviti na odgovarajuć način, na odgovarajućem mestu i njime se mora rukovati u skladu s uputstvima koji se

nalaze u brošuri
Korisničko uputstvo.

- Garancija je primenjiva samo na nove uređaje i ne može se preneti ukoliko je uređaj preprodan.
- Naša kompanija ne snosi nikakvu odgovornost za slučajno oštećivanje i oštećivanje koje je posledica nemarnog korišćenja.
- Ova garancija ni na koji način ne umanje vaša prava garantovana ustavom i zakonom.
- Nemojte vršiti popravke na Vitrinama za vino. Sve popravke mora izvoditi isključivo za to kvalifikovano osoblje.

BEZBEDNOST DECE!

- Ukoliko uklanjate stari uređaj sa bravom ili rezom na vratima, postarajte se da su

obezbeđene da deca ne bi mogla upasti u unutrašnjost zamrzivača.

- Ovaj uređaj smeju koristiti deca od 8 i više godina, kao i osobe čije su fizičke i mentalne sposobnosti i čula smanjene ili kojima nedostaje iskustvo i znanje za korišćenje ovog uređaja; takvim osobama treba obezbediti odgovarajući nadzor ili uputstva o bezbednom korišćenju ovog uređaja i treba ih upoznati s potencijalnim opasnostima.
- Deca se ne smeju igrati s ovim uređajem. Deca ne smeju bez nadzora obavljati procese čišćenja i redovnog održavanja.

DELOVI I OBELEŽJA

REVERZIBILNA VRATA

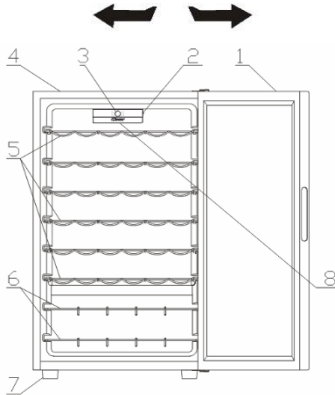

1. STAKLENA VRATA
2. LAMPICA PREKIDAČA
3. KORISNIČKI INTERFEJS
4. KUČIŠTE
5. HROMIRANA/DRVENA STALAŽA
6. HROMIRANA/DRVENA STALAŽA
7. STOPICA
8. LED DIODA

UPUTSTVA ZA INSTALACIJU

Pre upotrebe vašeg rashlađivača vina

- Skinite spoljno i unutrašnje pakovanje, uključujući i zaštitni stiropor na oplatama vrata.
- Proverite da li su sledeći delovi uključeni:
 - 6 kliznih polica
 - 2 stalaže za vino
 - 1 uputstvo za upotrebu
- Pre priključivanja uređaja na izvor napajanja, ostavite ga da stoji uspravno približno 2 sata. Ovo će smanjiti mogućnost pogrešnog funkcionisanja sistema za hlađenje usled rukovanja u toku transporta.
- Očistite unutrašnjost mlakom vodom koristeći meku krpu.

Istalaranje vašeg rashlađivača vina

- Postavite vaš uređaj na pod koji je dovoljno čvrst da izdrži uređaj kada je u potpunosti napunjen. Da biste izravnali





uređaj, podesite stopice na prednjem delu uređaja.

- Ostavite 12 cm prostora između leđa i bočnih strana uređaja i zidova, čime ćete omogućiti pravilno cirkulisanje vazduha za hlađenje kompresora.
- Postavite uređaj dalje od direktnog izlaganja suncu i izvorima toplote (peć, grejalica, radiator, itd.) Direktno sunce može oštetiti akrilni zaštitni sloj, a izvori toplote mogu povećati potrošnju električne energije.
- Ekstremno niske sobne temperature takođe mogu biti uzrok nepravilnog funkcionisanja uređaja.
- Izbegavajte postavljanje uređaja u vlažnim prostorijama. Previše vlage u vazduhu će uzrokovati brzo formiranje leda na isparivaču.
- Uključite uređaj u pravilno instaliranu uzemljenu utičnicu. Ni pod kojim okolnostima nemojte odseći ili ukloniti treći krak (uzemljenje) sa priloženog kabla za napajanje.
- Sva pitanja u vezi sa napajanjem i/ili uzemljenjem treba da budu upućena sertifikovanom električaru ili ovlašćenom servisnom centru.

Upozorenje: Nepravilnim korišćenjem uzemljenog utikača rizikujete strujni udar. Ukoliko je kabl za napajanje oštećen, treba da ga zameni ovlašćeni servis.

EKSTERNA RUČICA

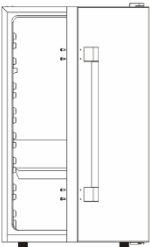
Ako je eksterna ručica isporučena uz proizvod, pratite sledeće korake za montažu.

<p>1. Pripremite proizvod na ravnom podu.</p>	<p>2. Izvadite eksternu ručicu i 4 zavrtnja.</p>
	
<p>3. Koristite magnetni krstasti odvijač da pričvrstite eksternu ručicu za 4 otvora za zavrtnje.</p>	<p>4. Proverite i osigurajte da su svi zavrtnji dobro pričvršćeni.</p>
	

Obrtanje pravca otvaranja vrata vašeg rashlađivača vina

Ovaj rashlađivač vina NEMA mogućnost otvaranja vrata s leve ili s desne strane.

RUKOVANJE VAŠIM RASHLAĐIVAČEM VINA

Preporučuje se postavljanje rashlađivača vina na mestu gde je sobna temperatura između 22 i 25 °C. Ako je sobna temperatura iznad ili ispod preporučene temperature, uslovi mogu uzrokovati kolebanja unutrašnje temperature.

Ako je unutrašnje svetlo upaljeno, temperatura unutar rashlađivača vina će biti viša.

Preporučene temperature za hlađenje vina

	Temperatura
Crvena vina:	15,5-18,5 C
Suva/Bela vina	10-15 C
Penušava vina	7,2-9,5 C
Roze vina	9,5-10,5 C

Gornje temperature mogu kolebatu u zavisnosti od toga da li je unutrašnja sijalica upaljena ili ugašena i da li su flaše postavljene u donjem/srednjem ili donjem odeljku.

HOOVER ELEKTRONSKI EKLAN S BEŽIČNOM MREŽOM

Ova specifikacija odnosi se na funkcije elektronskog ekrana za vinske vitrine. Slika u nastavku prikazuje verziju korisničkog interfejsa kompanije Hoover.

Korisnički interfejs čine:

- 4 dugmeta (On/Off (uključi/isključi), Program, Temp °C (temperatura °C) i jedan mehanički prekidač sa strane)
- 1 beli digitalni LCD ekran
- 4 bele LED lampice



Funkcije

- Uključi/isključi: uređaj se može uključiti ili isključiti pomoću dugmeta „On/Off“. Svaki put kada se uređaj uključi, uključuje se i unutrašnje

svetlo. Ako je dugme „Svetlo“ isključeno, svetlo će se isključiti nakon 15 sekundi; ako je dugme uključeno, svetlo će ostati uključeno. Pri svakom uključivanju obnoviće se poslednji podešeni program i temperatura. Vinska vitrina će pri svakom pokretanju biti podešena na „Red Wine“ (crno vino) s prethodno podešenom temperaturom od 16 °C.

- Program: kako biste odabrali program hlađenja, pritisnite dugme za „Program“ dok ne dođete do željenog programa. Poređani po redu, programi koje možete odabrati su sledeći: „Red Wine“ (crno vino), „White Wine“ (belo vino), „Champagne“ (šampanjac), „Wi-Fi“ (bežična mreža). Pri svakoj promeni programa uključuje se LED lampica koja odgovara programu, a na ekranu će biti prikazana prethodno podešena temperatura (ukoliko je program odabran prvi put) ili temperatura koju je podesio korisnik (pogledajte tabelu 1). Program će se pokrenuti 5 sekundi nakon što je dugme pritisnuto.

- Temperatura °C: da podesite temperaturu, jednostavno pritisnite dugme „Temp °C“ nakon odabira programa. Temperatura će se menjati prema redosledu (npr. 7-8-9-10-11-12-13-14-15-16-17-18-7-8-...). Promena temperature pokrenuje se 5 sekundi nakon što je dugme pritisnuto.

- Dugme za svetlo: pritiskom na dugme za svetlo uključujete i isključujete svetlo.

U nastavku su prikazane tabela opsega temperature i prethodno podešene temperature za svaki program:

PROGRAM	PRETHODNO PODEŠENE TEMPERATURE (u stepenima Celzijusa)	OPSEG TEMPERATURE
RED WINE (CRNO VINO)	16 °C	7-18 °C
WHITE WINE (BELO VINO)	12 °C	7-18 °C
CHAMPAGNE (ŠAMPANIAC)	8 °C	7-18 °C
MIX (RAZLIČITE VRSTE)	14 °C	7-18 °C

UPRAVLJANJE BEŽIČNOM MREŽOM – POSTUPAK POVEZIVANJA

Uređaj je opremljen tehnologijom bežične mreže koja vam omogućava da njime upravljate sa udaljenosti putem aplikacije. Uverite se da ste preuzeli najnoviju verziju

aplikacije Hoover wizard (i registrujte lozinku svog rutera u aplikaciji).

Pritisnite dugme „Program“ dok program Wi-Fi (program bežične mreže) ne bude odabran za povezivanje. LED lampica će početi da treperi u intervalima od jedne sekunde. Nakon 5 sekundi počće jednostavan postupak povezivanja i čućete zvuk u trajanju od 3 sekunde. Tokom ove faze LED lampica za Wi-Fi (bežičnu mrežu) nastaviće da treperi u istim intervalima. Sve ostale LED lampice biće isključene. Tokom instalacije na ekranu će biti prikazano „EE“ (easy enrolment – jednostavno povezivanje). Kako biste prešli sa jednostavnog povezivanja na standardno povezivanje, pritisnite dugme „Program“ u roku od 5 minuta. Ekran će prikazati „SE“ (standard enrolment – standardno povezivanje), a tajmer će se ponovo pokrenuti. Ukoliko povezivanje uspe, LED lampica za Wi-Fi (bežičnu mrežu) trajno će se uključiti, a ekran će prikazati temperaturu i prethodno odabrani program (tako da će se u ovom trenutku dva LED-a uključiti, ViFi i program izabrani prije početka upisa). Kada se povezivanje završi, uređaj će početi da radi u režimu daljinskog upravljanja. Ceo proces povezivanja mora se završiti u roku od 5 minuta; u suprotnom, proces se mora ponoviti. Ukoliko se proces ne završi u roku od 5 minuta, povezivanje vinske vitrine vraćiće se na program podešen pre postupka povezivanja, a bežična mreža će se isključiti. Upis se može prekinuti pritiskom na dvaput programski taster ako je tabla u EE (Easi Enrollment) modu, i pritisnuti jedno dugme za programiranje ako je tabla u SE (Standard Enrollment). Ponovite proceduru kako biste započeli novo povezivanje.

Dugme „On/Off“ (uključiti/isključiti) u režimu Wi-Fi (bežične mreže) isključuje uređaj. Svi podaci povezivanja biće sačuvani na elektronskoj tabli; na taj način nije neophodno povezati se ponovo kada se uređaj ponovo pokrene. Product will go to read only mode if enrollment was successful before power off.

Programski taster u Vi-Fi verziji. Pritiskom na programsku tipku korisnik može promijeniti program proizvođača na kružni način između „crnog vina“, „bijelog vina“, „šampanja“, „vifi ee“, „vifi se“. LED će se promeniti na odgovarajući način i prikazati izabrani program; Na displeju će se prikazati zadnje podešavanje temperature za taj program (u zadanoj

temperaturi ako je program prvi put izabran ili zadnja postavljena temperatura)

DALJINSKO UPRAVLJANJE → Kako biste promenili režim samo za čitanje u režim daljinskog upravljanja, pritisnite dugme „Program“ dok ne odaberete program Wi-Fi (bežična mreža). Ekran će prikazati „ON“ (uključeno) na 5 sekundi (tokom ovih 5 sekundi dugme „Temp °C“ mora biti isključeno), a ako se nijedno drugo dugme ne pritisne, vinska vitrina će promeniti status u daljinsko upravljanje. Od ovog trenutka uređajem se upravlja preko aplikacije.

REŽIM SAMO ZA ČITANJE → Kako biste promenili režim daljinskog upravljanja u režim samo za čitanje, pritisnite dugme „Program“. Ekran će prikazati „RD“ (samo za čitanje) na 5 sekundi (tokom ovih 5 sekundi dugme „Temp °C“ mora biti isključeno). Nakon 5 sekundi, program vinske vitrine biće podešen na „Red Wine“ (crno vino), kao i na poslednju odabranu temperaturu ili standardnu temperaturu ako temperatura nikad nije bila drugačije podešena. LED lampica će se uključiti na jednu sekundu, a isključiti na 3 sekunde.

PONOVNO PODEŠAVANJE BEŽIČNE MREŽE → Funkcija bežične mreže može se ponovo podesiti samo kada je uređaj u režim samo za čitanje. Kako biste ponovo podesili bežičnu mrežu, istovremeno pritisnite dugmad „Program“ i „Temp °C“ na 5 sekundi. LCD ekran će prikazati „RR“ (ponovno podešavanje), a uređaj će se vratiti na poslednji odabrani program i prikazaće se temperatura. Svi podaci povezivanja biće izbrisani sa uređaja. To znači da ćete morati da ponovite ceo postupak povezivanja. LED lampica za Wi-Fi (bežičnu mrežu) će se isključiti.

NESTANAK STRUJE → U slučaju nestanka struje, uređaj će preći u režim samo za čitanje kada se uključi sledeći put.

Dodatne napomene:

- kada uređaj pokuša da se poveže sa ruterom, LED lampica za Wi-Fi (bežičnu mrežu) treptaće 3 sekunde. Do ove situacije će doći ako se izgubi signal rutera.

- kada se uređaj isključi, isključiće se i modul bežične mreže, ali ukoliko je povezivanje uspešno završeno, uređaj čuva sve snimljene podatke za korišćenje pri sledećem uključivanju.

Funkcije bežične mreže

Nakon povezivanja na bežičnu mrežu korisnik može koristiti aplikaciju wizard kompanije Hoover za daljinsko upravljanje programom, temperaturom i svetlom. Pri odabiru specifičnog programa ili temperature ekran će ažurirati status u pogledu LED lampica i broja. Za više detalja pogledajte specifične funkcije aplikacije.

Police

Polica je hromirana ili drvena stalaža za vino. Da bi bile smeštene flaše različitih veličina, one se mogu pomerati gore ili dole prvo klizanjem iz žlebova. Police su dizajnirane da prime maksimalan broj flaša.

STALAŽA ZA VINO

U donjem odeljku uređaja postoji stalaža za vino gde možete odložiti do 6 flaša vina. Stalaža se može izvaditi radi čišćenja.

Između gornjih i donjih polica rashlađivača vina je razlika od 4 do 6 °C. Prema tome, ako ste podesili rashlađivač vina samo za crveno vino a želite da odložite mešavinu belih i crvenih vina, treba da stavite flaše sa belim vinom na donje police a flaše sa crvenim vinom na gornje.

ČUVANJE I ODRŽAVANJE

Čišćenje vašeg rashlađivača vina

- Isključite rashlađivač vina i izvadite flaše.
- Operite unutrašnjost rastvorom tople vode i sode bikarbone. Ovaj rastvor treba da sadrži oko dve supene kašike sode bikarbone na litar vode.
- Operite police i tacne rastvorom sa blagim deterdžentom.
- Spoljašnost rashlađivača vina treba očistiti blagim deterdžentom i toplom vodom.
- Takođe bi moglo biti neophodno da se periodično obriše donji deo prostora za odlaganje, jer se tamo može skupljati kondenzat pošto je rashlađivač vina dizajniran da zadržava vlažnost.

Održavanje vašeg rashlađivača vina

Nestanak struje

Većina nestanaka struje se koriguje u toku nekoliko sati i ne bi trebali da utiču na

temperaturu vašeg rashlađivača vina ako minimizirate broj otvaranja vrata. Ako će napajanje biti isključeno duže vreme, treba da preduzmete ispravne korake u cilju zaštite sadržaja rashlađivača vina.

Godišnji odmor

Za vreme dužih odsustava isključite vaš rashlađivač vina, očistite ga i ostavite vrata odškrinuta da biste izbegli moguće stvaranje kondenzata, buđi ili neprijatnih mirisa.

Pomeranje vašeg rashlađivača vina

- Izvadite sve flaše.
- Osigurajte lepljivom trakom sve slobodne delove unutar rashlađivača vina.
- Zavrnite stopice za izravnavanje uređaja do kraja da biste izbegli oštećenje.
- Zatvorena vrata oblepite lepljivom trakom.
- Pobrinite se da rashlađivač vina ostane u uspravnom položaju u toku transporta.

REŠAVANJE PROBLEMA

Mnoge uobičajene probleme sa rashlađivačem vina možete rešiti lako, čime ćete uštedeti na troškovima mogućeg pozivanja servisa. Isprobajte predloge u nastavku da vidite da li možete rešiti problem pre pozivanja servisa.

PROBLEM	MOGUĆI UZROK
Rashlađivač vina ne radi.	Nije uključen. Automatski prekidač je iskočio ili je osigurač pregoreo.
Rashlađivač vina nije dovoljno hladan.	Proverite kako je podešena kontrola temperature. Spoljno okruženje može zahtevati više podešavanje. Vrata su prečesto otvarana. Vrata nisu pravilno zatvorena. Vrata ne dihtuju ispravno. Rashlađivač vina nema ispravne zazore.
Kompresor se pali i gasi često.	Sobna temperatura je viša od uobičajene. Odložena je velika količina

	u rashlađivač vina. Vrata su prečesto otvarana. Vrata nisu pravilno zatvorena. Kontrola temperature nije ispravno podešena. Vrata ne dihtuju ispravno. Rashlađivač vina nema ispravne zazore.
Svetlo ne radi.	Kućni automatski prekidač ili osigurač je iskočio. Rashlađivač vina je isključen. Sijalica je pregorela. Prekidač je na poziciji „OFF (ISKLJUČENO)“.
Vibracije.	Proverite da li je rashlađivač vina ravno postavljen.
Čini se da rashlađivač vina pravi previše buke.	Može doći do buke u vidu čegrtanja od protoka freona, što je normalno. Po završetku svakog ciklusa, možete čuti zvuke krkljanja uzrokovane protokom freona u vašem rashlađivaču vina. Skupljanje i širenje unutrašnjih zidova može uzrokovati zvuke krckanja i pucketanja. Rashlađivač vina nije ravno postavljen.
Vrata neće da se zatvore pravilno.	Rashlađivač vina nije ravno postavljen. Vrata su obrnuta i nisu pravilno instalirana. Dihtung je prljav. Police ne stoje u odgovarajućem položaju.

Tehničke specifikacije

Za detaljne specifikacije, molimo pogledajte pločicu sa imenom vinskog podruma.

Specifikacije su podložne promenama bez prethodnog obaveštenja usled poboljšanja proizvoda.

ODLAGANJE STAROG UREĐAJA



Ovaj uređaj je obeležen u skladu sa evropskom direktivom 2012/19/EU o otpadnoj električnoj i elektronskoj opremi (OEEO).

OEEO materijali sastoje se od zagađujućih supstanci (koje mogu imati negativne posledice po okolinu), kao i osnovnih komponenti (koje se mogu ponovo upotrebiti). Važno je da OEEO materijali budu podvrgnuti posebnim tretmanima, kako bi se uklonili i odložili svi zagađivači na odgovarajuć način, a sačuvali i reciklirali svi materijali kod kojih je to moguće. Svaki pojedinac može imati važnu ulogu u ulaganju napora da OEEO materijali ne postanu pretnja po okolinu; od suštinske je važnosti da se slede neka osnovna pravila:

OEEO materijale ne treba tretirati kao kućni otpad.

OEEO materijali se moraju ostaviti na odgovarajućim mestima za prikupljanje reciklirajućeg otpada, koja su u nadležnosti lokalne samouprave ili za to registrovanih kompanija. U mnogim zemljama, organizovano je sakupljanje krupnog otpada

U mnogim zemljama, prilikom kupovine novog uređaja, stari možete vratiti trgovcu koji je dužan da ga preuzme bez naknade, i to ukoliko je uređaj identičan i poseduje iste funkcije kao i kupljena oprema.

UŠTEDA ENERGIJE

Radi bolje uštede energije savetujemo sledeće:

- Postavljanje uređaja daleko od izvora toplote, ne izlaganje istih direktnoj sunčevoj svetlosti i držanje zamrzivača u dobro provetranom prostoriji.
- Izbegavajte da u frižider stavljate vrelu hranu jer to može dovesti do povećavanja unutrašnje temperature, a samim tim i neprestanog rada kompresora.
- Nemojte pretrpavati zamrzivač namirnicama radi dobre cirkulacije vazduha.
- U slučaju pojave leda u uređaju, otopite ga da biste olakšali prenos hladnoće.
- U slučaju prekida električne energije, preporučljivo je da vrata frižidera ostanu zatvorena.
- Vrata uređaja otvarajte što je ređe moguće.
- Izbegavajte da na uređaju zadajete veoma nisku temperaturu.
- Čistite prašinu koja se nalazi na prednjoj strani uređaja.

Usklađenost

Postavljanjem znaka **CE** na ovaj uređaj, potvrđujemo usklađenost s odgovarajućim evropskim zahtevima o bezbednosti, zaštiti zdravlja i životne sredine koji su zakonski primenjivi za ovaj uređaj.

Děkujeme vám, že jste si zakoupili tento spotřebič.

Před tím, než budete mrazák používat, přečtěte si pozorně pokyny v této příručce, abyste maximalizovali jeho výkon. Uchovejte dokumentaci pro následné použití nebo pro nového vlastníka. Tento spotřebič je určen výhradně pro použití v domácnosti nebo podobných aplikacích, jako jsou:

- kuchyňské kouty pro zaměstnance v dílnách, kancelářích a jiných pracovních prostředích
- farmy, v hotely, motely a jiné typy residencí
- noclehárny (B & B)

- cateringové služby a podobné aplikace, kde nejde o maloobchodní prodej

Tento spotřebič se může používat pouze pro skladování potravin. Jakékoliv jiné využití se považuje za nebezpečné a výrobce nenese odpovědnost za jakékoliv škody.

Doporučujeme vám, abyste si přečetli záruční podmínky. Abyste dosáhli nejlepšího možného výkonu a bezporuchového provozu svého spotřebiče, je velmi důležité, abyste si pečlivě přečetli tyto pokyny. Pokud nebudete dodržovat tyto pokyny, můžete ztratit nárok na bezplatný servis v záruční době.

BEZPEČNOSTNÍ INFORMACE

Tento návod obsahuje mnoho důležitých bezpečnostních informací.

Doporučujeme vám uchovat tyto pokyny na bezpečném místě, aby byly snadno dostupné a používání spotřebiče bylo bezproblémové.

Mrazák obsahuje plynné chladivo (R600a: isobutan) a izolační plyn (cyklopentan). Tyto plyny

jsou šetrné k životnímu prostředí, ale jsou hořlavé.



**Upozornění:
nebezpečí požáru**

Pokud dojde k poškození okruhu chladiva:

- nepřibližujte se s otevřeným ohněm a zdroji hoření.

Důkladně větrejte místnost, ve které je spotřebič umístěn.

VAROVÁNÍ!

- Při čištění/přemísťování spotřebiče musíte dát pozor, abyste se nedotkli kovových drátů výměníku tepla na zadní straně spotřebiče. Mohli byste si poranit prsty nebo ruku, nebo poškodit spotřebič.
- Spotřebič není konstruován pro

umístění na jiném spotřebiči.

Nepokoušejte se sedat si nebo stoupat na spotřebič. Není na to konstruován. Mohli byste se zranit nebo poškodit spotřebič.

- Při přenášení/přesouvání spotřebiče dbejte, aby se kabel napájení nezachytil pod spotřebičem. Mohlo by dojít k přeříznutí nebo poškození kabelu napájení.
- Při umísťování svého spotřebiče dejte pozor, aby se nepoškodila podlaha, potrubí, stěny atd. Nepřemisťujte spotřebič taháním za víko nebo kliku. Nenechte děti, aby si se spotřebičem hráli nebo manipulovali s ovladači. Pokud nebudou tyto pokyny dodrženy, naše

společnost se zříká veškeré odpovědnosti.

- Neinstalujte spotřebič ve vlhkém, mastném nebo prašném prostředí, zabraňte působení přímých slunečních paprsků nebo vody.
- Neinstalujte spotřebič poblíž zdrojů tepla nebo hořlavých materiálů.
- Pokud dojde k výpadku proudu, neotevírejte víko. Zmrzlé potraviny by neměly být ovlivněny, pokud bude výpadek proudu kratší než 20 hodin. Pokud je výpadek proudu delší, je nutné potraviny zkontrolovat a okamžitě sníst, nebo uvařit a poté zmrazit.
- Pokud zjistíte, že víko truhlicového mrazáku lze obtížně otevřít, hned jak je zavřete, nemějte obavy. Je to

způsobeno rozdílem tlaku, který se vyrovná, a budete moci víko otevřít za několik minut.

- Nepřipojujte spotřebič k napájení elektrickým proudem, dokud nejsou odstraněny všechny obaly a chrániče pro přepravu.
- Pokud byl spotřebič přepravován ve vodorovné poloze, před zapnutím jej nechte stát alespoň 4 hodiny, aby se usadil olej v kompresoru.
- Tento mrazák se smí používat pouze k zamýšleným účelům (tj. ukládání a mrazení potravin).
- V chladniče na víno neskladujte léky nebo materiály určené pro výzkum. Pokud budete skladovat materiál, který vyžaduje přísnou kontrolu teploty skladování, je možné,

že dojde k jeho znehodnocení nebo může dojít k nekontrolované reakci a vzniku nebezpečí.

- Před jakoukoliv manipulací se spotřebičem, odpojte kabel napájení od zásuvky.
- Při dodání zkontrolujte, že produkt není poškozen a že všechny součásti a příslušenství jsou v dokonalém stavu.
- Pokud dojde k úniku chladiva, nedotýkejte se zásuvky a nepoužívejte otevřený oheň. Otevřete okno a vyvětrejte. Poté zavolejte servisní středisko a požádejte o opravu.
- Nepoužívejte prodlužovací kabely nebo adaptéry.
- Netahejte a neohýbejte kabel

napájení, nedotýkejte se zásuvky mokrými rukama.

- Vyhněte se poškození zástrčky nebo kabelu napájení; mohlo by dojít k úrazu elektrickým proudem nebo požáru.
- Neumísťujte ani neukládejte hořlavé nebo vysoce prchavé látky, jako jsou éter, benzín, LPG, propan, aerosolové nádoby, lepidla, čistý alkohol atd. Tyto materiály mohou způsobit výbuch.
- Je-li napájecí kabel poškozen, musí jej vyměnit výrobce, jeho servisní technik nebo podobně kvalifikovaný technik, aby nedošlo ke vzniku nebezpečných situací.
- Poblíž chladničky na víno nepoužívejte ani neukládejte hořlavé spreje, jako jsou barvy

ve spreji. Mohlo by dojít k výbuchu nebo požáru.

- Na horní stranu spotřebiče nepokládejte předměty nebo nádoby s vodou.
- Nedoporučujeme používat prodlužovací kabely ani síťové adaptéry.
- Nelikvidujte spotřebič spaláním. Při přepravě a používání spotřebiče dbejte, aby nedošlo k poškození okruhu/potrubí chladiva. V případě poškození nevystavujte spotřebič ohni, zdrojům vznícení a okamžitě vyvětrejte místnost, ve které je spotřebič umístěn.
- Systém chlazení umístěný za a uvnitř chladničky na víno obsahuje chladivo. Zabraňte poškození potrubí.

- Uvnitř prostoru pro skladování potravin ve spotřebiči nepoužívejte elektrické spotřebiče, pokud se nejedná o spotřebiče doporučené výrobcem.
- Nepoškodte okruh chladiva.
- Nepoužívejte mechanické nástroje ani jinak neurychlujte proces rozmrazování. Používejte pouze prostředky doporučené výrobcem.
- Uvnitř prostoru pro skladování potravin nepoužívejte elektrické spotřebiče, pokud se nejedná o spotřebiče doporučené výrobcem.
- Otvory pro ventilaci spotřebiče nebo skříně, ve které je spotřebič vestavěn, udržujte volné bez překážek.
- Pro odstraňování námrazy nepoužívejte špičaté nebo ostré předměty.
- Nedotýkejte se vnitřních chladicích prvků, a to obzvláště pokud máte mokré ruce, protože byste se mohli popálit nebo zranit.
- Na pomoc odmrazování nikdy nepoužívejte vysoušeče vlasů, elektrické ohřívače a jiné podobné elektrické spotřebiče.
- Námrazu neškrábejte nožem nebo ostrými předměty. Mohlo by dojít k poškození okruhu chladiva a vyteklé chladivo může způsobit požár nebo poškození zraku.
- Nepoužívejte žádná mechanická zařízení

pro urychlení procesu rozmrazování.

- Je absolutně nezbytné zabránit používání otevřeného ohně nebo elektrických přístrojů, jako jsou ohřívače, parní čističe, svíčky, olejové lampy a podobné, pro zrychlení fáze rozmrazování.
- Okolí kompresoru nikdy nemyjte vodou. Po vyčištění, abyste zabránili korozi, důkladně je otřete suchým hadrem.
- Doporučuje se udržovat zástrčku v čistotě. Nánosy prachu na zástrčce mohou způsobit požár.
- Produkt ve určen a vyroben pouze pro použití v domácnosti.
- Tato záruka pozbude platnosti, pokud je produkt instalován nebo používán v

komerčních nebo nerezidenčních prostorách.

- Tento produkt musí být správně instalován, umístěn a provozován v souladu s pokyny uvedenými v brožůře Pokyny pro uživatele.
- Tato záruka je platná pouze pro nové produkty a není přenosná, pokud je produkt znovu prodán.
- Naše společnost vylučuje odpovědnost za náhodné nebo následné škody.
- Záruka v žádném případě neruší vaše práva vyplývající z předpisů nebo zákonů.
- Chladničku na víno neopravujte. Všechny opravy musí provádět pouze kvalifikovaný opravář.

BEZPEČNOST DĚTÍ!

- Pokud likvidujete produkt se zámkem nebo západkou na dveřích, zajistěte, aby byly dveře v bezpečné poloze, aby se v produktu nemohly zavřít děti.
- Tento spotřebič mohou používat děti starší 8 let a osoby s omezenými fyzickými, sensorickými nebo mentálními schopnostmi nebo osoby nezkušené a neznalé za předpokladu, že je zajištěn dostatečný dohled nebo jsou poskytnuty dostatečné pokyny, jak používat spotřebič bezpečným způsobem, a že osoby rozumí možným rizikům.
- Děti si nesmí se spotřebičem hrát. Čištění a užívatelskou údržbu nesmí

provádět děti bez dozoru.

DÍLY A VLASTNOSTI

OBOUSTRANNÉ DVEŘE

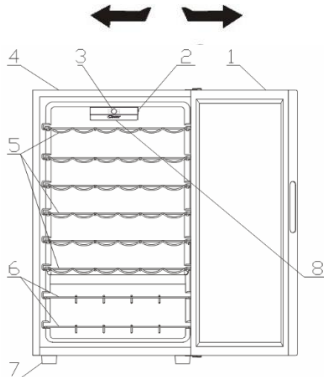

1. PROSKLENÉ DVEŘE
2. VYPÍNAČ
3. UŽIVATELSKÉ ROZHRANÍ
4. SKŘÍŇ
5. CHROMOVANÝ/DŘEVĚNÝ REGÁL
6. CHROMOVANÝ/DŘEVĚNÝ REGÁL
7. NOHA
8. KONTROLKA Energeticky nejušpornější konfigurace vyžaduje, aby byly ve spotřebiči nainstalovány přihrádky, schránka na potraviny a police, viz obrázky výše.

NÁVOD K INSTALACI

Než začnete svou chladničku na víno používat

- Odstraňte vnější a vnitřní obaly včetně ochranné pěnové hmoty ze dveřních panelů.
- Zkontrolujte, zda jsou součástí dodávky následující díly:
 - Šest výsuvných polic
 - Dva regály na víno
 - Jeden návod k obsluze
- Před připojením spotřebiče do proudové zásuvky ho nechte stát rovně asi dvě hodiny. Tím se sníží možnost závady chladicího systému manipulací při přepravě.
- Očistěte vnitřní plochy měkkou utěrkou namočenou ve vlažné vodě.

Instalace chladničky na víno



- Umístěte spotřebič na podlahu, která je dostatečně pevná, aby unesla i zcela naplněnou chladničku. Předními šroubovacími podstavci ustavte spotřebič do rovnováhy.

- Umístěte spotřebič tak, aby byl mezi zadní částí a postranicemi volný prostor o velikosti asi 5" pro proudění chladicího vzduchu kompresoru.
- Umístěte spotřebič mimo dosah slunečního svitu a zdrojů tepla (kamen, přímotopů, radiátorů, atd.) Přímým slunečním osvitem by se mohl poškodit akrylový povrch a blízké zdroje tepla by mohly zvýšit spotřebu elektrické energie.
- V prostředí s velmi nízkou teplotou nebude spotřebič fungovat správně.
- Nedávejte spotřebič do vlhkých míst. Příliš vysokou vlhkostí ve vzduchu se urychlí tvorba ledu na výparníku.
- Zapojte spotřebič do řádně nainstalované nástěnné proudové zásuvky, do které nepřipojujte jiné spotřebiče. Za žádných okolností neodřezávejte ani jinak neodstraňujte z dodané napájecí šňůry třetí (uzemňovací) kolík.
- Se všemi otázkami ohledně napájení či uzemnění se obraťte přímo na kvalifikovaného elektrikáře nebo autorizované servisní středisko výrobce.

Varování: Při nesprávném používání uzemněné zásuvky hrozí riziko úrazu elektrickým proudem. Pokud je napájecí kabel poškozen, nechte jej vyměnit autorizovaným servisním střediskem.

VNĚJŠÍ MADLO

Jestliže je spotřebič opatřen vnějším madlem, namontujte ho následujícím postupem.

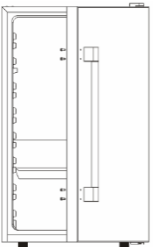
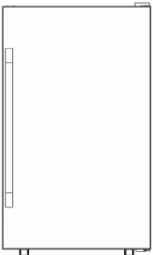
<p>① Umístěte spotřebič na rovnou podlahu.</p>	<p>② Vyměňte vnější madlo a čtyři šrouby.</p>
	
<p>③ Upevněte vnější madlo zašroubováním čtyř šroubů magnetickým křížovým šroubovákem.</p>	<p>④ Zkontrolujte, zda jsou všechny šrouby řádně zašroubované.</p>
	

Změna směru otvírání dveří chladničky na víno

U této chladničky na víno NELZE otevírat dveře zprava nebo zleva.

DŮLEŽITÁ BEZPEČNOSTNÍ UPOZORNĚNÍ

Ve chladničce na víno neuschovávejte potraviny, protože nemusí chladit natolik, aby se nezkažily. V letních měsících nebo v místech s vysokou vlhkostí se může na vnější ploše skleněných dveří usazovat vlhkost vzniklá

přirozenou kondenzací. Tuto vlhkost stačí otřít utěrkou.

POUŽÍVÁNÍ CHLADNIČKY NA VÍNO

Doporučuje se umístit chladničku na víno do prostředí o průměrné teplotě 22 - 25 °C. Pokud je teplota prostředí vyšší, než je doporučeno, může teplota v chladničce kolísat.

S rozsvíceným vnitřním světlem se může teplota v chladničce zvýšit.

Doporučené teploty pro chlazení vína

	Teplota
Červená vína:	15.5 -18.5 °C
Suchá/bílá vína	10 - 15 °C
Šumivá vína	7,2 - 9,5 °C
Růžová vína	9,5 - 19,5 °C

Výše uvedené teploty mohou kolísat podle toho, zda svítí či nesvítí vnitřní světlo a zda jsou láhve uložené ve spodní/středové sekci nebo jen ve spodní sekci.

HOOVER ELECTRONIC S FUNKCÍ WI-FI

Tento popis se týká funkce elektronického displeje pro chladicí vinotéky. Na následujícím obrázku je verze uživatelského rozhraní hoover.

Uživatelské rozhraní tvoří:

- 4 tlačítka (Zap/Vyp, programy, teplota °C a jeden boční mechanický spínač).

- 1 bílé digitální LCD

- 4 bílé diody LED



Funkce

- On/Off: Zařízení se zapíná nebo vypíná pomocí tlačítka "On/Off" (Zap/Vyp). Při každém zapnutí zařízení se rozsvítí také vnitřní osvětlení. Po 15 vteřinách, pokud je tlačítko "light" (světlo) nastaveno na off (vypnuto), dioda zhasne, pokud je nastaveno na on (zapnuto), zůstane svítit. Při každém zapnutí se obnoví poslední nastavený program a teplota. Při prvním spuštění bude vinotéka nastavena na "Red wine" (Červené víno) s přednastavenou teplotou 16 °C.

- Program: Chcete-li zvolit program vinotéky, stisknete programové tlačítko, až dosáhnete požadovaného programu. Programy, které lze postupně zvolit: "Red Wine", "White Wine", "Champagne", "Wifi" (červené víno, bílé víno, šampaňské, wifi). Dioda LED odpovídající programu se zapne při každé změně programu a na displeji se zobrazí přednastavená teplota (pokud byl program zvolen poprvé) nebo teplota nastavená uživatelem (viz tabulka 1). Program se spustí 5 vteřin po uvolnění tlačítka.

- Teplota °C: K nastavení teploty stisknete po výběru programu tlačítko "TEMP C". Teplota se změní podle pořadí (např. 7-8-9-10-11-12-13-14-15-16-17-18-7-8-...). Teplota se změní 5 vteřin po uvolnění tlačítka.

- Tlačítko osvětlení: Stisknutím tlačítka osvětlení zapnete nebo vypnete světlo.

Dále je uvedena tabulka pro rozsah teplot a přednastavené teploty pro každý program.

PROGRAM	Přednastavené teploty (Celsius)	TEPLOTNÍ ROZSAH
ČERVENÉ VÍNO	16 °C	7-18 °C
BÍLÉ VÍNO	12 °C	7-18 °C
ŠAMPAŇSKÉ	8 °C	7-18 °C
MIX	14 °C	7-18 °C

Navrhované nastavení teploty	
Pozice	Podmínky
12°C	Letní nebo okolní teplota mezi 25-35 °C
12°C	Jarní, podzimní nebo okolní teplota mezi 15-25 °C
12°C	Zima nebo okolní teplota mezi 5-15 °C

SPRÁVA WI-FI - POSTUP REGISTRACE

Zařízení je vybaveno technologií Wi-Fi, která umožňuje dálkové ovládání prostřednictvím aplikace. Ujistěte se, že jste stáhli nejnovější

verzi aplikace Hoover wizard (a zaregistrovali heslo svého směrovače do aplikace).

Stiskněte tlačítko "Program" a vyberte program Wi-Fi pro spuštění registrace. Dioda LED začne blikat v intervalu jedné vteřiny. Po 5 vteřinách začne postup snadné registrace a na 3 vteřiny uslyšíte zvukový signál. Během této fáze bude dioda LED pro Wi-Fi stále blikat ve stejném intervalu. Ostatní diody LED jsou zhasnuté. Během instalace se na displeji zobrazuje symbol snadné registrace "EE" (easy enrolment). Chcete-li přejít ze snadné registrace ke standardní registraci, stiskněte do 5 minut tlačítko "Program". Na displeji se zobrazí symbol standardní registrace "SE" (standard enrolment) a časovač se restartuje. Pokud je registrace úspěšná, dioda Wi-Fi bude trvale svítit a na displeji se zobrazí dříve vybraná teplota a program (takže v tomto okamžiku budou zapnuty dvě LED diody, vybrané wifi a program před spuštěním zápisu). Po dokončení registrace přejde zařízení do režimu dálkového ovládání. Celý proces registrace má časový limit 5 minut, jinak se musí zopakovat. Pokud se 5minutový časový limit vyčerpá bez úspěšného výsledku, vrátí se registrace vinotéky do programu nastaveného před registrací a Wi-Fi se vypne. Registraci lze přerušit stisknutím dvoukrát programového tlačítka, pokud je deska v režimu EE (Easy Enrolment) a stisknete jedno-časové tlačítko programu, pokud je deska v SE (standardní zápis). Pro zahájení nové registrace je nutné postup opakovat.

V režimu Wi-Fi se vypne zařízení tlačítkem ON/OFF. Všechna data registrace se ukládají v elektronickém modulu, takže není nutné je znovu zadat při opětovném spuštění zařízení. Produkt přechází do režimu pouze pro čtení, pokud byl zápis úspěšný před vypnutím.

Tlačítko Program v desce s verzemi Wi-Fi. Stisknutím tlačítka programového tlačítka můžete program produktu cyklickým způsobem změnit mezi "Červené víno", "Bílé víno", "Šampaňské", "Wifi EE", "Wifi SE". LED se změní odpovídajícím způsobem a zobrazí vybraný program; na displeji se zobrazí poslední nastavení teploty pro daný program (při výchozí teplotě, pokud byl program vybrán poprvé nebo poslední nastavená teplota).

REMOTE CONTROL → Chcete-li přepínat mezi režimy Pouze pro čtení (Read only) a Dálkové ovládání (Remote control), stisknete tlačítko "Program", dokud nezmůžete program Wi-Fi. Na

displeji se na 5 vteřin zobrazí "ON" (během těchto 5 vteřin musí být tlačítko "Temp C" vypnuto) a pokud není stisknuto žádné jiné tlačítko, vinotéka změnila stav na dálkové ovládání. Od tohoto okamžiku bude zařízení řízeno přes aplikaci.

REŽIM READ-ONLY → Chcete-li přepnout z dálkového ovladače na režim Pouze pro čtení, stiskněte tlačítko "Program". Na displeji se na 5 vteřin zobrazí "RD" (během těchto 5 vteřin musí být tlačítko "Temp C" vypnuto). Po 5 vteřinách se program vinotéky nastaví na "Červené víno" s poslední zvolenou teplotou nebo s výchozí teplotou, pokud teplota nebyla nikdy nastavena jinak. Dioda LED bude 1 vteřinu zapnutá a 3 vteřiny vypnutá.

RESET WI-FI → Funkci Wi-Fi lze resetovat pouze v případě, že je zařízení v režimu Pouze pro čtení. Chcete-li resetovat Wi-Fi, stiskněte současně tlačítka "Program" a "Temp C" na dobu 5 vteřin. Na LCD displeji se zobrazí "RR", zařízení se vrátí zpět na poslední zvolený program a zobrazí teplotu. Všechna data připojení se v zařízení vymažou. To znamená, že se musí opakovat celý postup registrace. Dioda LED pro Wi-Fi zhasne.

VÝPADEK PROUDU → V případě výpadku proudu se zařízení při dalším zapnutí vrátí do režimu Pouze pro čtení.

Další poznámky:

- Když se zařízení pokusí připojit ke směrovači, bude dioda LED pro Wi-Fi 3 vteřiny blikat. To nastane, pokud ztratíte signál směrovače.

- Pokud je zařízení vypnuté, modul Wi-Fi je vypnutý, ale pokud byla registrace úspěšně dokončena, zařízení uloží všechna zaznamenaná data pro další zapnutí.

Funkce WI-FI

Po registraci Wi-Fi může spotřebitel používat aplikaci wizard hoover k dálkovému ovládání programu, teploty a osvětlení. Po volbě konkrétního programu nebo teploty se na displeji aktualizuje stav LED a čísla. Další podrobnosti najdete v části o specifických funkcích aplikace.

Police

Chromovaná police nebo dřevěný regál. Pro umístění lahví o různé velikosti lze police vytáhnout z vedení a přemístit je nahoru nebo

dolů. Police jsou navrženy tak, aby se na ně dal uložit co největší počet lahví.

REGÁL NA VÍNO

Ve spodní sekci se nachází přídatný regál na víno, do něhož můžete uložit až šest lahví vína. Regál lze z chladničky vyjmout pro snazší čištění.

Mezi horní a spodní polici je v chladničce na víno rozdíl teplot od 4 do 6 °C. Jestliže tedy chcete nastavit chladničku pouze na červené víno a chcete do ní uložit láhve s červeným i bílým vínem, musíte umístit láhve s bílým vínem na spodní polici a láhve s červeným vínem na horní polici.

PĚČE A ÚDRŽBA

Čištění chladničky na víno

- Vypojte chladničku na víno ze zásuvky a vyndejte z ní láhve.
- Vyčistěte vnitřek roztokem teplé vody s jedlou sodou. Pro vytvoření roztoku rozpustíte dvě polévkové lžičky v jednom litru vody.
- Police a vedení umyjte slabým roztokem čisticího prostředku.
- Vnější část chladničky na víno umyjte slabým roztokem čisticího prostředku a teplou vodou.
- Je rovněž nutno pravidelně vytírat spodek úložného prostoru, protože chladnička na vína je zkonstruována tak, aby se v něm zadržovala vlhkost, a může se zde shromáždit i kondenzát.

Údržba chladničky na víno

Výpadek dodávky elektřiny

Ve většině případů se dodávka elektřiny obnoví během několika hodin, což nemá dopad na teplotu v chladničce na víno, pokud nebudete otvírat její dveře příliš často. Při dlouhodobějším výpadku proudu musíte přijmout opatření na ochranu vín v ní uložených.

Doba dovolené

Při delší nepřítomnosti vyndejte z chladničky na víno všechny láhve, odpojte ji ze zásuvky a nechte dveře pootevřené, aby v ní nevznikal kondenzát, plíseň či pachy.

Přemístění chladničky na víno

- Vyměňte z chladničky na víno všechny láhve.
- Upevněte pečlivě všechny volné díly uvnitř chladničky.
- Zašroubujte polohovací šrouby k základně, aby se nepoškodily.
- Zalepte páskou dveřní západku.
- Chladničku přepravujte ve vzpřímené poloze.

ODSTRAŇOVÁNÍ ZÁVAD

Mnoho běžných problémů s chladničkou na víno můžete snadno vyřešit bez vynaložení nákladů na případný servis. Než zavoláte na servis, pokuste se problém vyřešit podle níže uvedených doporučení.

PROBLÉM	MOŽNÁ PŘÍČINA
Chladnička na víno nefunguje.	Není zapojená v zásuvce. Vypadlý jistič nebo spálená pojistka.
Chladnička na víno nechladí dostatečně.	Zkontrolujte nastavení teploty. Je možné, že je v daném prostředí nutno nastavit nižší teplotu. Dveře jsou otevírané příliš často. Dveře nejsou řádně zavřené. Dveřní těsnění netěsní. Mezi chladničkou a stěnou není dostatečná mezera.
Kompresor se často zapíná a vypíná.	Teplota v místnosti je vyšší než normálně. Do chladničky na víno bylo najednou umístěno velké množství láhví. Dveře jsou otevírané příliš často. Dveře nejsou řádně zavřené. Ovladač teploty není správně nastavený. Dveřní těsnění netěsní.

	Mezi chladničkou a stěnou není dostatečná mezera.
Světlo nesvítí.	Vyhození jistič nebo spálená pojistka. Chladnička na víno není zapojená do zásuvky. Žárovka je spálená. Spínač je v poloze „OFF“.
Vibrace.	Zkontrolujte, zda je chladnička na víno v rovnováze.
Zdá se, že je chladnička příliš hlučná.	Hrčení může být způsobeno oběhem chladiva, což je normální. Při ukončení každého cyklu je možné slyšet klokotání způsobené oběhem chladiva v chladničce. Stahováním a roztahováním vnitřních stěn je slyšet pukání a praskání. Chladnička na víno není v rovnováze.
Dveře se nedají řádně zavřít.	Chladnička na víno není v rovnováze. Dveře přemontované na druhou stranu nesprávným postupem. Těsnění je znečištěné. Police nejsou na svém místě.

Technické údaje:

Podrobné technické údaje naleznete na typovém štítku na zadní straně chladničky na víno. Technické údaje mohou kdykoli a bez předchozího upozornění doznat změn z důvodu zlepšení výrobku.

LIKVIDACE STARÉHO SPOTŘEBIČE



Tento spotřebič je označen podle evropské směrnice 2012/19/EU o odpadních elektrických a elektronických zařízeních (OEEZ). OEEZ se týká těžkých látek (které mohou mít škodlivý vliv na životní prostředí) a základních součástí (které lze opakovaně využít). Je nutné postupovat podle OEEZ, aby se řádně zlikvidovaly všechny těžké látky a recyklovaly všechny materiály.

Jednotlivci mohou hrát významnou roli při ochraně životního prostředí. Při likvidaci je nutné dodržovat některá základní pravidla: S elektrickými a elektronickými zařízeními se nesmí zacházet jako s domovním odpadem. Elektrická a elektronická zařízení musí být odevzdávána do příslušného sběrného dvora spravovaného místní samosprávou nebo registrovanou společností. V mnoha zemích se organizuje odběr velkých elektrických a elektronických zařízení z domácností. V mnoha zemích, když koupíte nový spotřebič, můžete starý odevzdat obchodníkovi, který musí bezplatně přijmout jeden starý spotřebič za jeden nový prodaný spotřebič, pokud se jedná o ekvivalentní typ se stejným určením, jako nový zakoupený spotřebič.

ÚSPORA ENERGIE

Pro vyšší úsporu energie doporučujeme:

- Neinstalovat spotřebič poblíž zdrojů tepla, instalovat jej mimo dosah přímého slunečního svitu a v dobře větrané místnosti.
- Nevkládat do chladničky horké potraviny. Zvýšila by se vnitřní teplota a kompresor by běžel bez přestávek.
- Nehromadte potraviny, aby se zajistila dostatečná cirkulace vzduchu.
- Pokud je ve spotřebiči námraza, proveďte odmrazení, aby se zajistil správný přenos chladu.
- Pokud dojde k výpadku elektrického proudu, nechte dveře chladničky zavřené.
- Otevírejte dveře spotřebiče co nejméně.
- Nenastavujte termostat spotřebiče na příliš nízkou teplotu.
- Odstraňujte prach, který se hromadí na zadní straně spotřebiče.

Shoda s předpisy

Umístěním značky **CE** na tento produkt potvrzujeme shodu se všemi příslušnými evropskými směrnici týkajícími se bezpečnosti, ochrany zdraví a ochrany životního prostředí, které lze použít pro tento produkt.

Dziękujemy za zakup tego urządzenia. Przed rozpoczęciem użytkowania lodówki prosimy uważnie przeczytać tę instrukcję obsługi — zawarte w niej informacje pozwolą zmaksymalizować wydajność urządzenia. Całą dokumentację należy zachować w celu skorzystania z niej w przyszłości lub przekazania kolejnym właścicielom urządzenia. Urządzenie jest przeznaczone wyłącznie do użytku domowego lub podobnych zastosowań. Może być użytkowane:

- w kuchniach dla personelu w sklepach, biurach i innych miejscach pracy,
- w gospodarstwach rolnych, przez klientów hoteli, moteli oraz w innych środowiskach typu mieszkalnego,
- w pensjonatach,
- w cateringu i podobnych branżach niezwiązanych z handlem detalicznym.

Urządzenie może być używane wyłącznie do przechowywania żywności, a każdy inny sposób użytkowania jest uznawany za niebezpieczny i producent nie ponosi odpowiedzialności za jego skutki. Zalecane jest zapoznanie się z warunkami gwarancji. W celu zapewnienia jak najlepszej i bezproblemowej pracy urządzenia należy uważnie przeczytać tę instrukcję. Niestosowanie się do instrukcji może skutkować utratą prawa do bezpłatnego serwisowania w okresie obowiązywania gwarancji.

INFORMACJE DOTYCZĄCE BEZPIECZEŃSTWA

Podręcznik zawiera wiele ważnych informacji dotyczących bezpieczeństwa. W celu zagwarantowania bezproblemowej eksploatacji urządzenia zalecamy odłożenie dokumentacji w bezpieczne miejsce. Urządzenie wykorzystuje czynnik chłodniczy

(R600a: izobutan) oraz gaz izolacyjny (cyklopentan).

Substancje te spełniają wymogi dotyczące ochrony środowiska, jednak są łatwopalne.



Ostrożnie: ryzyko pożaru

W razie uszkodzenia obwodu czynnika chłodniczego:

- Unikać nieosłoniętych płomieni i nie korzystać ze źródeł zapłonu.

Dokładnie przewietrzyc pomieszczenie, w którym znajduje się urządzenie.

OSTRZEŻENIE!

- Podczas czyszczenia/przenoszenia zamrażarki należy zachować ostrożność, tak aby nie dotknąć znajdujących się z tyłu metalowych przewodów sprężarki,

ponieważ grozi to obrażeniami palców lub dłoni albo uszkodzeniem produktu.

- Urządzenie nie jest przystosowane do ustawiania jedno na drugim razem z innymi urządzeniami. Nie należy siadać ani stawać na urządzeniu, ponieważ nie jest ono zaprojektowane do takich zastosowań. Grozi to odniesieniem urazów lub uszkodzeniem urządzenia.
- Podczas podnoszenia/przenoszenia zamrażarki należy uważać, żeby nie przygnieść kabla zasilającego, ponieważ grozi to jego przerwaniem lub uszkodzeniem.
- W trakcie ustawiania urządzenia należy uważać, żeby nie uszkodzić podłoża, rur,

ścian itp. Nie przesuwaj urządzenia przez ciągnięcie za pokrywę lub uchwyt. Nie pozwalaj dzieciom na bawienie się urządzeniem ani na manipulowanie przy jego przełącznikach. Nieprzestrzeganie instrukcji będzie skutkowało zwolnieniem naszej firmy z jakiegokolwiek odpowiedzialności.

- Nie montować urządzenia w miejscach wilgotnych, zaolejonych, zapyłonych ani nie wystawiać go na bezpośrednie działanie światła słonecznego ani wody.
- Nie montować urządzenia w pobliżu urządzeń grzewczych lub materiałów łatwopalnych.
- W razie awarii zasilania nie należy otwierać pokrywy.

- Awarie trwające krócej niż 20 godzin nie powinny wpływać na zamrożoną żywność. W przypadku dłuższych awarii żywność należy sprawdzić i niezwłocznie spożyć lub ugotować i ponownie zamrozić.
- Utrudnione otwieranie pokrywy zamrażarki skrzyniowej zaraz po jej zamknięciu nie świadczy o awarii. Przyczyną jest różnica ciśnień, która po kilku minutach powinna się wyrównać, umożliwiając normalne otwarcie urządzenia.
 - Nie należy podłączać urządzenia do zasilania, dopóki wszystkie opakowania oraz elementy zabezpieczające podczas transportu nie zostaną usunięte.
 - Jeśli zamrażarka była transportowana w pozycji poziomej, przed podłączeniem należy odczekać co najmniej 4 godziny, żeby umożliwić ścieknięcie oleju sprężarkowego.
 - Zamrażarka może być wykorzystywana wyłącznie zgodnie z jej przeznaczeniem (tzn. do przechowywania i zamrażania żywności).
 - Nie przechowywać leków ani materiałów badawczych w chłodziarce do wina. Jeżeli przechowywane mają być materiały wymagające ścisłej kontroli temperatury przechowywania, mogą ulec one zepsuciu lub może wystąpić niekontrolowana reakcja powodująca ryzyko.

- Przed wykonaniem jakichkolwiek prac przy urządzeniu należy wyjąć wtyczkę zasilania z gniazdka.
- Przy odbiorze należy sprawdzić, czy produkt nie jest uszkodzony i czy wszystkie części oraz akcesoria są w idealnym stanie.
- W przypadku stwierdzenia nieszczelności układu chłodzącego nie dotykać gniazdka ściennego i nie używać nieosłoniętych płomieni. Otworzyć okno i wpuścić powietrze do pomieszczenia. Skontaktować się z serwisem w celu przeprowadzenia naprawy.
- Nie używać przedłużaczy ani dodatkowych połączeń.
- Nie naciągać nadmiernie i nie zaginać kabla zasilającego ani nie dotykać wtyczki mokrymi rękami.
- Nie uszkadzać wtyczki ani przewodu zasilającego, ponieważ może to spowodować porażenie elektryczne lub pożar.
- W razie uszkodzenia przewodu zasilającego powinien on zostać wymieniony przez producenta, jego serwisanta lub inną wykwalifikowaną osobę, aby uniknąć zagrożenia.
- Nie umieszczać ani nie przechowywać w urządzeniu substancji łatwopalnych i wysoce lotnych takich jak eter, benzyna, gaz LPG, gaz propanowy, aerozole, kleje, czysty alkohol

itp. Materiały te mogą spowodować wybuch.

- Nie używać ani nie przechowywać w pobliżu chłodziarki do wina łatwopalnych aerozoli takich jak farba w sprayu. Może to doprowadzić do wybuchu lub pożaru.
- Nie stawiać na urządzeniu przedmiotów lub pojemników napełnionych wodą.
- Odradzamy korzystanie z przedłużaczy i rozgałęźników.
- Nie należy utylizować urządzenia przez spalenie. Należy uważać, żeby nie uszkodzić obwodu chłodniczego/rur urządzenia podczas transportu i użytkowania. W przypadku stwierdzenia uszkodzeń nie narażać urządzenia na kontakt

z ogniem lub potencjalnymi źródłami zapłonu.

Przewietrzyć pomieszczenie, w którym znajduje się urządzenie.

- Układ chłodzący znajdujący się z tyłu i wewnątrz chłodziarki do wina zawiera czynnik chłodniczy. W związku z tym należy unikać uszkodzania rurek.
- Nie używać urządzeń elektrycznych wewnątrz komór do przechowywania żywności, chyba że są to urządzenia typu zalecanego przez producenta.
- Nie uszkadzać obwodu chłodniczego.
- Nie używać urządzeń mechanicznych ani żadnych innych środków przyspieszania procesu rozmrażania, chyba że są one

zalecane przez producenta.

- Nie używać urządzeń elektrycznych wewnątrz komór do przechowywania żywności, chyba że są to urządzenia typu zalecanego przez producenta. Nie usuwać szronu przy pomocy spiczastych lub ostrych przedmiotów takich jak noże lub widelce.
- Nigdy nie używać do rozmrażania suszarek do włosów, grzejników elektrycznych ani podobnych urządzeń.
- Nie próbować zeskrobywać powstałego szronu ani lodu nożem ani innym ostrym przedmiotem. W ten sposób można doprowadzić do uszkodzenia obwodu chłodniczego i wycieku czynnika chłodniczego, który

może spowodować pożar lub uraz oczu.

- Nie używać urządzeń mechanicznych ani innego sprzętu do przyspieszania procesu rozmrażania.
- Bezwzględnie unikać używania nieosłoniętych płomieni i urządzeń elektrycznych, takich jak nagrzewnice, myjki parowe, a także świec, lamp naftowych itp. do przyspieszania rozmrażania.
- Nigdy nie zmywać sprężarki wodą. Po czyszczeniu dokładnie przetrzeć suchą ściereczką, żeby zapobiec powstawaniu rdzy.
- Zaleca się utrzymywanie wtyczki w czystości, ponieważ nadmierne zanieczyszczenie pyłem może spowodować pożar.

- Produkt został zaprojektowany i wyprodukowany wyłącznie do użytku domowego.
- Instalacja lub eksploatacja produktu w obiektach komercyjnych lub niemieszkalnych spowoduje unieważnienie gwarancji.
- Produkt musi zostać odpowiednio zainstalowany, ustawiony i być prawidłowo obsługiwany zgodnie z informacjami zawartymi w dołączonej instrukcji.
- Gwarancja dotyczy tylko produktów nowych i nie ulega przeniesieniu w przypadku odsprzedaży.
- Nasza firma nie ponosi żadnej odpowiedzialności za szkody przypadkowe lub następcze.
- Gwarancja w żaden sposób nie wpływa na przysługujące właścicielowi produktu prawa wynikające z ustaw lub przepisów.
- Nie wykonywać samodzielnych napraw chłodziarki do wina. Wszelkie prace przy urządzeniu muszą być wykonywane przez wykwalifikowany personel.

BEZPIECZEŃSTWO DZIECI!

- Wyrzucając zużyty produkt, którego drzwi są zamykane na kłódkę lub zasuwę, należy zadbać, aby dzieci nie miały możliwości przypadkowego zatrzaśnięcia się wewnątrz produktu.
- Urządzenie może być obsługiwane przez

dzieci powyżej 8 roku życia i przez osoby o ograniczonych możliwościach fizycznych, sensorycznych lub umysłowych lub osoby nieposiadające doświadczenia ani wiedzy pod warunkiem, że są one pod odpowiednim nadzorem lub zostały poinstruowane, jak bezpiecznie obsługiwać urządzenie.

- Dzieci nie mogą bawić się urządzeniem. Czyszczenie i konserwacja nie mogą być wykonywane przez dzieci bez dozoru.

ELEMENTY I FUNKCJE

DRZWI CZKI ODWRACALANE

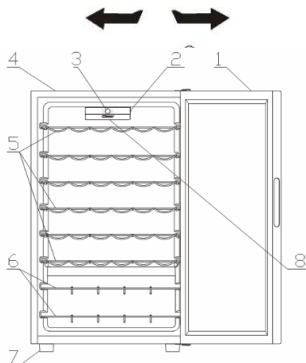

1. DRZWI CZKI SZKALNE
2. WYŁĄCZNIK OŚWIETLENIE
3. PANEL UŻYTKOWNIKA
4. OBUDOWA
5. CHROMOWANA/DREWNIANA KONSTRUKCJA
6. CHROMOWANA/DREWNIANA KONSTRUKCJA
7. NÓŻKA
8. DIODA

Najbardziej energooszczędna konfiguracja wymaga umieszczenia szuflad, pudełek na żywność i półek w produkcie, patrz powyższe rysunki.

INSTRUKCJA INSTALACJI

Przed użyciem chłodziarki do wina

- Usunąć zewnętrzne i wewnętrzne opakowanie, w tym piankę zabezpieczającą panele drzwi.
- Upewnić się, czy występują następujące elementy:
 - 6 półek wysuwanych na zewnątrz
 - 2 półki na wino
 - 1 instrukcja obsługi
- Przed podłączeniem urządzenia do źródła zasilania należy pozostawić je w pozycji pionowej na około 2 godziny. Zmniejszy to ryzyko nieprawidłowego działania układu chłodzenia w wyniku przenoszenia urządzenia podczas transportu.
- Oczyszczyć powierzchnię wnętrza letnią wodą za pomocą miękkiej ściereczki.

Instalacja chłodziarki do wina

- Umieścić urządzenie na podłodze, która jest wystarczająco mocna, aby utrzymać urządzenie po całkowitym uzupełnieniu jego zawartości. Aby wypoziomować



urządzenie, należy wyregulować nóżki znajdujące się w przedniej jego części.

- Pozostawić około 13 cm wolnej przestrzeni pomiędzy częścią tylną i bokami urządzenia, co umożliwi właściwą cyrkulację powietrza do chłodzenia sprężarki.
- Umieścić urządzenie z dala od bezpośredniego działania promieni słonecznych i źródeł ciepła (kuchenka, kaloryfer, bojler itp.). Bezpośrednie działanie promieni słonecznych może wpływać na powłokę akrylową, a źródła ciepła mogą powodować wzrost zużycia energii elektrycznej.
- Ekstremalnie niskie temperatury otoczenia mogą również być przyczyną nieprawidłowego działania urządzenia.
- Unikać umieszczania urządzenia w miejscach wilgotnych. Zbyt duża wilgotność powietrza spowoduje szybkie tworzenie się szronu na parowniku.
- Podłączyć urządzenie do oddzielnego, prawidłowo zainstalowanego i uziemionego gniazdka ściennego. W żadnym wypadku nie należy przecinać ani usuwać z przewodu zasilającego trzeciego bolca uziemiającego.
- Wszelkie pytania dotyczące zasilania i uziemienia należy kierować do upoważnionego elektryka lub autoryzowanego centrum serwisowego produktów.

Ostrzeżenie: nieprawidłowe użycie wtyczki uziemiającej może skutkować porażeniem prądem. Jeśli przewód zasilający ulegnie uszkodzeniu, należy go wymienić w autoryzowanym centrum serwisowym produktów.

UCHWYT ZEWNĘTRZNY

Jeśli uchwyt zewnętrzny występuje w produkcie, należy wykonać poniższe czynności w celu zamontowania go.

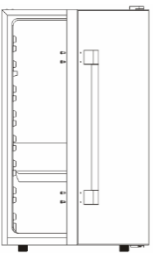
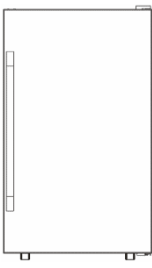
<p>1. Ustawić produkt na równej podłodze.</p>	<p>2. Wyjąć uchwyt zewnętrzny i 4 śruby.</p>
	
<p>3. Użyć krzyżakowego śrubokręta magnetycznego, aby zamocować uchwyt zewnętrzny w 4 wstępnie wykonanych otworach mocowania śrub.</p>	<p>4. Sprawdzić i upewnić się, że wszystkie śruby są dobrze zamocowane.</p>
	

Odwracanie kierunku otwierania drzwiczek chłodziarki do wina

Ta chłodziarka do wina NIE ma możliwości zmiany kierunku otwierania drzwiczek albo z lewej, albo z prawej strony.

WAŻNE UWAGI DOTYCZĄCE BEZPIECZEŃSTWA

Nie przechowywać żywności w chłodziarce do wina, ponieważ temperatura wewnątrz urządzenia może nie być wystarczająco niska, aby zapobiec jej zepsuciu. Jako naturalny efekt kondensacji w miesiącach letnich lub w obszarze o wysokiej wilgotności na szklanych drzwiczkach mogą być widoczne ślady zawilgocenia na zewnątrz. Należy po prostu je przetrzeć.

DZIAŁANIE CHŁODZIARKI DO WINA

Zaleca się zainstalowanie chłodziarki do wina w miejscu, w którym temperatura otoczenia wynosi od 22 do 25 stopni Celsjusza. Jeśli temperatura otoczenia jest wyższa lub niższa od zalecanej temperatury, warunki mogą powodować wahania temperatury wewnętrznej.

Jeśli oświetlenie wewnętrzne pozostanie włączone, temperatura wewnątrz chłodziarki do wina będzie wyższa.

Zalecane temperatury do schładzania wina

	Temperatura
Wina czerwone:	15,5 - 18,5°C
Wina wytrawne/białe	10 - 15°C
Wina musujące	7,2 - 9,5°C
Wina różowe	9,5 - 10,5°C

Powyższe temperatury mogą wahać się w zależności od tego, czy wewnętrzna żarówka jest włączona czy nie, lub czy butelki znajdują się w dolnej/środkowej lub dolnej części.

HOOPER ELECTRONIC Z WI-FI

Niniejsza instrukcja dotyczy działania elektronicznego wyświetlacza chłodziarek do wina. Na poniższej ilustracji pokazano wersję panelu sterowania Hoover.

Panel sterowania składa się z następujących elementów:

- 4 przyciski („On/Off”, „Program”, „Temp °C” i wyłącznik mechaniczny z jednej strony).

- 1 cyfrowy wyświetlacz LCD (wskazania w kolorze białym)

- 4 białe diody



Działanie

- „On/Off”: urządzenie można włączyć i wyłączyć za pomocą przycisku „On/Off”. Za każdym razem, gdy urządzenie jest włączane, oświetlenie wewnętrzne również się włącza. Po 15 sekundach, jeśli przycisk „oświetlenia” jest wyłączony, oświetlenie wyłączy się, a jeśli przycisk ten jest włączony, oświetlenia pozostanie włączone. Przy każdym włączeniu urządzenia przywracany jest ostatnio ustawiony program i temperatura. Przy pierwszym uruchomieniu chłodziarka do wina zostanie ustawiona na tryb „Red Wine” (Wino czerwone) o wstępnie ustawionej temperaturze 16°C.

- „Program”: aby wybrać program chłodzenia, należy nacisnąć przycisk „Program” do momentu wybrania wymaganego programu. Programy, które można wybrać kolejno to: „Red Wine” (Wino czerwone), „White Wine” (Wino białe), „Champagne” (Szampan), „Wifi”. Dioda odpowiadająca danemu programowi zaświeca się przy każdej zmianie programu, a na wyświetlaczu pojawia się wstępnie ustawiona temperatura (jeśli program wybrano po raz pierwszy) lub temperatura ustawiona przez użytkownika (patrz tabela 1). Program uruchomi się po 5 sekundach od zwolnienia przycisku.

- „Temp °C”: aby ustawić temperaturę, wystarczy nacisnąć przycisk „Temp °C” po wybraniu programu. Temperatura będzie zmieniać się zgodnie z przewidzianą kolejnością (np. 7-8-9-10-11-12-13-14-15-16-17-18-7-8-...). Zmiana temperatury nastąpi po 5 sekundach od zwolnienia przycisku.

- Przycisk oświetlenia: naciśnięcie przycisku oświetlenia powoduje włączenie lub wyłączenie oświetlenia.

Sugerowane ustawienia temperatury	
Pozycja	Warunki
12°C	Temperatura letnia lub otoczenia między 25-35 ° C
12°C	Temperatura wiosny, jesieni lub otoczenia 15-25 ° C
12°C	Zimą lub temperatura otoczenia 5-15 ° C

Tabelę zakresu temperatury i wstępnie ustawionych temperatur w przypadku każdego programu zamieszczono poniżej:

PROGRAM	WSTĘPIE USTAWIONE TEMPERATURY (w st. Celsjusza)	ZAKRES TEMPERATURY
WINO CZERWONE	16°C	7 - 18°C
WINO BIAŁE	12°C	7 - 18°C
SZAMPAN	8°C	7 - 18°C
MIX	14°C	7 - 18°C

OBŚŁUGA WI-FI – PROCEDURA REJESTRACJI

Urządzenie jest wyposażone w technologię Wi-Fi, która umożliwia zdalne sterowanie nim poprzez specjalną aplikację. Należy się upewnić, czy pobrano najnowszą wersję aplikacji Hoover wizard (i wprowadzono do aplikacji hasło posiadanego routera).

Nacisnąć przycisk „Program” do momentu wybrania opcji Wi-Fi, aby rozpocząć rejestrację. Dioda zacznie migać w cyklu jednosekundowym. Po 5 sekundach rozpocznie się łatwa procedura rejestracji i przez 3 sekundy będzie emitowany sygnał dźwiękowy. Podczas tej fazy dioda Wi-Fi będzie migać w takim samym cyklu. Wszystkie pozostałe diody będą zgaszone. Podczas instalacji na wyświetlaczu pojawi się wskazanie „EE” (easy enrolment, tj. łatwa rejestracja). Aby przełączyć tryb łatwej rejestracji na tryb rejestracji standardowej, należy w ciągu 5 minut nacisnąć przycisk „Program”. Na wyświetlaczu pojawi się wskazanie „SE” (standard enrolment, tj. standardowa rejestracja) i regulator czasowy uruchomi się ponownie. Jeśli rejestracja powiedzie się, dioda Wi-Fi będzie świecić światłem stałym, a na wyświetlaczu pojawi się temperatura i wybrany wcześniej program (więc w tym momencie dwie diody LED będą włączone, wifi i program wybrany przed rozpoczęciem rejestracji). Po zakończeniu rejestracji urządzenie przejdzie w tryb zdalnego sterowania. Cały proces rejestracji powinien trwać 5 minut, w przeciwnym razie będzie musiał zostać powtórzony. Jeśli 5-minutowy limit czasu zostanie osiągnięty bez pomyślnego zakończenia, rejestracja chłodziarki do wina powróci do zestawu programów sprzed procedury rejestracji, a Wi-Fi wyłączy się. Rejestracja może zostać przerwana poprzez

dwukrotnie naciśnięcie przycisku programu, jeśli płyta znajduje się w trybie EE (Easy Enrollment) i naciśnięcie jednego przycisku programu czasowego, jeśli płyta znajduje się w SE (Standardowa rejestracja). Powtórzyć procedurę, aby uruchomić nową rejestrację.

Przycisk „On/Off” w trybie Wi-Fi powoduje wyłączenie urządzenia. Wszystkie dane z rejestracji zostaną zapisane w pamięci urządzenia, dzięki czemu nie trzeba będzie ponownie się rejestrować po ponownym uruchomieniu urządzenia. Produkt przejdzie w tryb tylko do odczytu, jeśli rejestracja zakończyła się powodzeniem przed wyłączeniem zasilania.

Przycisk Program na karcie wersji Wi-Fi. Naciśnięcie przycisku programu klienta może zmienić program produktu w sposób okrągły pomiędzy "Czerwonym winem", "Białym winem", "Szampanem", "WiFi EE", "WiFi SE". Dioda zmieni się odpowiednio i wyświetli wybrany program; Na wyświetlaczu pojawi się ostatnie ustawienie temperatury dla tego programu (w domyślnej temperaturze, jeżeli program został wybrany po raz pierwszy lub ostatnio ustawiona temperatura).

ZDALNE STEROWANIE → Aby przechodzić pomiędzy trybami zdalnego sterowania i trybami tylko do odczytu, należy nacisnąć przycisk „Program” do momentu wybrania opcji Wi-Fi. Na wyświetlaczu pojawi się na 5 sekund wskazanie „ON” (podczas tych 5 sekund przycisk „ON” musi być wyłączony) i jeśli nie zostanie naciśnięty żaden inny przycisk, chłodziarka do wina zmieni tryb na sterowanie zdalne. Od tego momentu urządzenie będzie sterowane przez aplikację.

TRYB TYLKO DO ODCZYTU → Aby przełączyć tryb zdalnego sterowania na tryb tylko do odczytu, należy nacisnąć przycisk „Program”. Na wyświetlaczu pojawi się na 5 sekund wskazanie „RD” (podczas tych 5 sekund przycisk „Temp °C” musi być wyłączony). Po 5 sekundach program chłodziarki do wina zostanie ustawiony na „Red Wine” (Wino czerwone) z ostatnią wybraną temperaturą lub temperaturą domyślną, jeśli temperatura nigdy nie była ustawiona inaczej. Dioda będzie świecić się przez sekundę i gasnąć na 3 sekundy.

RESETOWANIE WI-FI → Funkcję Wi-Fi można zresetować tylko wtedy, gdy urządzenie jest w trybie tylko do odczytu. Aby zresetować Wi-Fi, należy nacisnąć jednocześnie przyciski „Program” i „Temp °C” i przytrzymać je przez 5

sekund. Na wyświetlaczu LCD pojawi się wskazanie „RR” i urządzenie powróci do ostatnio wybranego programu, wyświetlając temperaturę. Wszystkie dane dotyczące połączenia zostaną skasowane z urządzenia. Oznacza to, że cała procedura rejestracji będzie musiała zostać powtórzona. Dioda Wi-Fi zgaśnie.

AWARIA → w przypadku awarii urządzenie, przy następnym włączeniu go, przejdzie w tryb tylko do odczytu.

Dodatkowe uwagi:

- gdy urządzenie próbuje połączyć się z routerem, dioda Wi-Fi będzie migać przez 3 sekundy. Sytuacja taka będzie miała miejsce, jeśli sygnał routera zostanie utracony.

- gdy urządzenie jest wyłączone, moduł Wi-Fi jest wyłączony, ale jeśli rejestracja została pomyślnie zakończona, urządzenie zachowa wszystkie zarejestrowane dane do następnego włączenia zasilania.

Funkcje Wi-Fi

Po zarejestrowaniu Wi-Fi klient może korzystać z aplikacji Hoover wizard w celu zdalnego sterowania programem, temperaturą i oświetleniem. Po wybraniu specyficznego programu lub temperatury wyświetlacz odświeży stan diod i liczb. W celu uzyskania informacji szczegółowych należy zapoznać się ze specyficznymi funkcjami aplikacji

Półki

Półka posiada chromowaną powierzchnię lub występującą drewnianą konstrukcję na butelki wina. Aby pomieścić butelki o różnych rozmiarach, można je przenosić na wyższe lub niższe poziomy, wysuwając je najpierw z prowadnic. Półki zaprojektowane są tak, aby pomieścić maksymalną liczbę butelek.

PÓŁKA NA WINO

W dolnej części urządzenia znajduje się dodatkowa półka na wino, na której można przechowywać maks. 6 butelek wina. Półkę tę można wyjąć w celu oczyszczenia jej.

Występuje różnica od 4 do 6°C pomiędzy górnymi i dolnymi półkami chłodziarki do wina. Dlatego jeśli ustawimy chłodziarkę do wina tylko na wino czerwone i chcemy umieścić w urządzeniu pomieszane białe i czerwone wina, należy umieścić butelki

białego wina na dolnych półkach i czerwonych win na górnych półkach.

CZYSZCZENIE I KONSERWACJA

Czyszczenie chłodziarki do wina

- Odłączyć wtyczkę chłodziarki do wina od gniazdka i wyjąć butelki.
- Umyć wewnątrz ciepłą wodą i roztworem sody oczyszczonej. Roztwór powinien zawierać około 2 łyżki stołowe sody oczyszczonej na litr wody.
- Umyć półki i tace łagodnym roztworem detergentu.
- Zewnętrzną część chłodziarki do wina należy czyścić łagodnym detergentem i ciepłą wodą.
- Może być również konieczne okresowe przetarcie dolnej części obszaru przechowywania, ponieważ chłodziarka do wina została zaprojektowana tak, aby utrzymywać odpowiednią wilgotność i mogą pojawiać się w niej skropliny.

Konserwacja chłodziarki do wina

Awaria zasilania

Większość awarii zasilania usuwana jest w ciągu kilku godzin i nie powinna wpływać na temperaturę chłodziarki do wina, jeśli zminimalizujemy częstotliwość otwierania drzwiczek. Jeśli zasilanie zostanie wyłączone na dłuższy czas, należy podjąć odpowiednie kroki w celu zabezpieczenia zawartości urządzenia.

Czas wakacji

Podczas długich nieobecności należy wyjąć wszystkie butelki; odłączyć od gniazdka wtyczkę chłodziarki do wina, wyczyścić chłodziarkę do wina i pozostawić lekko otwarte drzwiczki, aby uniknąć możliwego tworzenia się skroplin, pleśni lub nieprzyjemnych zapachów.

Przemieszczenie chłodziarki do wina

- Wyjąć wszystkie butelki.
- Zabezpieczyć, przyklejając taśmą wszystkie luźne elementy znajdujące się wewnątrz chłodziarki do wina.
- Przykręcić śruby poziomujące do podstawy, aby uniknąć uszkodzenia.
- Zakleić taśmą zamknięte drzwi.

- Upewnić się, że chłodziarka do wina pozostaje w pozycji pionowej podczas transportu.

ROZWIĄZYWANIE PROBLEMÓW

Można łatwo rozwiązać wiele typowych problemów chłodziarki do wina, oszczędzając koszty ewentualnego serwisu. Spróbować wykonać poniższe czynności, aby sprawdzić, czy można rozwiązać problem przed wezwaniem serwisanta.

PROBLEM	MOŻLIWA PRZYCZYNA
Chłodziarka do wina nie działa.	Niewłożona wtyczka do gniazdka. Zadziałał odłącznik lub przepalił się bezpiecznik.
Chłodziarka do wina nie chłodzi wystarczająco.	Upewnić się co do prawidłowości ustawionej temperatury. Otoczenie zewnętrzne może wymagać ustawienia innej temperatury. Drzwiczki są otwierane zbyt często. Drzwiczki nie są całkowicie zamknięte. Uszczelka drzwiczek nie uszczelnia prawidłowo. Chłodziarka do wina nie ma właściwych odstępów.
Sprężarka włącza się i wyłącza zbyt często	Temperatura w pomieszczeniu jest wyższa niż zwykle. Zbyt duża zawartość wina w chłodziarce. Drzwiczki są otwierane zbyt często. Drzwiczki nie są całkowicie zamknięte. Kontrola temperatury nie jest ustawiona prawidłowo.

	Uszczelka drzwiczek nie uszczelnia prawidłowo. Chłodziarka do wina nie ma właściwych luzów.
Oświetlenie nie działa.	Zadziałł główny wyłącznik domowy lub przepalił się bezpiecznik. Wtyczka chłodziarki do wina jest odłączona od gniazdka. Żarówka spaliła się. Przełącznik znajduje się w pozycji „OFF”.
Wibracje.	Upewnić się, czy chłodziarka do wina jest wypoziomowana.
Chłodziarka do wina wydaje się zbyt głośna.	Hałas typu grzechot może być spowodowany przepływem czynnika chłodniczego, jest to normalne zjawisko. Po zakończeniu każdego cyklu można usłyszeć dźwięki bulgotania spowodowane przepływem czynnika chłodniczego w chłodziarce do wina. Kurczenie i rozszerzanie się ścianek wewnętrznych może być przyczyną trzasków i stuków. Chłodziarka do wina nie jest wypoziomowana.
Drzwiczki nie zamykają się prawidłowo.	Chłodziarka do wina nie jest wypoziomowana. Kierunek otwierania drzwiczek został zmieniony i drzwiczki nie zostały prawidłowo zainstalowane. Uszczelka jest brudna. Półki nie znajdują się na swoim miejscu.

Dane techniczne

W celu uzyskania bardziej szczegółowych informacji proszę zapoznać się z tabliczką znajdującą się na tylnej części chłodziarki wina. Dane mogą ulec zmianie bez wcześniejszego powiadomienia z powodu udoskonalania produktów.

ZŁOMOWANIE STARYCH URZĄDZEŃ



Urządzenie zostało oznaczone zgodnie z europejską dyrektywą 2012/19/UE dotyczącą zużytego sprzętu elektrycznego i elektronicznego (WEEE).

Zużyty sprzęt elektryczny i elektroniczny zawiera substancje zanieczyszczające (które mogą wywierać negatywny wpływ na środowisko) oraz elementy podstawowe (które nadają się do ponownego wykorzystania).

Ważne jest właściwe przetwarzanie zużytego sprzętu elektrycznego i elektronicznego w celu prawidłowego usunięcia i utylizacji wszystkich substancji zanieczyszczających oraz odzyskania i poddania recyklingowi wszystkich materiałów.

Każda osoba może pomóc w dbaniu, by zużyty sprzęt elektryczny i elektroniczny nie zagrażał środowisku. Zasadnicze znaczenie ma przestrzeganie kilku podstawowych zasad:

Zużytego sprzętu elektrycznego i elektronicznego nie należy traktować jak odpadów z gospodarstwa domowego.

Zużyty sprzęt elektryczny i elektroniczny należy przekazać do odpowiednich punktów odbioru zarządzanych przez władze lokalne lub uprawnione firmy. W wielu krajach stosowany może być odbiór zużytego sprzętu elektrycznego i elektronicznego o dużych rozmiarach z domu.

W wielu krajach po zakupie nowego urządzenia stare można oddać sprzedawcy, który musi je bezpłatnie odebrać w ramach wymiany, jeżeli urządzenie to jest podobnego typu i ma takie same funkcje jak urządzenie dostarczone.

Zgodność

Umieszczając znak **CE** na tym produkcie, potwierdzamy jego zgodność z odpowiednimi wymogami europejskimi w zakresie bezpieczeństwa, zdrowia oraz ochrony środowiska stosowanymi w prawodawstwie dotyczącym tego produktu.

OSZCZĘDZANIE ENERGII

W celu uzyskania większej oszczędności energii należy przestrzegać poniższych zaleceń:

- Urządzenie ustawić z dala od źródeł ciepła, w miejscu nienasłonecznionym i w dobrze wentylowanym pomieszczeniu.
- Aby uniknąć wzrostu temperatury wewnętrznej powodującego ciągłe załączanie sprężarki, nie należy wkładać do lodówki gorących produktów spożywczych.
- Nie napełniać urządzenia nadmiernie, ponieważ może to utrudniać przepływ powietrza.
- Rozmrażać urządzenie w przypadku pojawienia się lodu w celu ułatwienia przepływu chłodu.
- W razie braku prądu zaleca się zostawienie lodówki z zamkniętymi drzwiami.
- Otwierać drzwi możliwie jak najrzadziej i na jak najkrótszy czas.
- Unikać ustawiania zbyt niskich temperatur.
- Usuwać kurz z tyłu urządzenia.

Zahvaljujemo se vam za nakup tega izdelka. Pred uporabo vašega zamrzovalnika pozorno preberite ta navodila, tako da boste lahko kar najbolje izkoristili vse njegove zmogljivosti. Dokumentacijo shranite, če bi jo vi ali drugi uporabniki v prihodnje morebiti potrebovali. Ta izdelek je namenjen izključno za uporabo v gospodinjstvu in v podobnih prostorih, kot so:

- čajne kuhinje v trgovinah, pisarnah in drugih delovnih okoljih,
- kmetije, uporabniki hotelov in motelov ter drugih stanovanjskih objektov,
- ponudniki nočitev z zajtrkom (B & B),
- catering in podobne storitve, ki niso namenjene prodaji na drobno.

To napravo se sme uporabljati le za shranjevanje živil. Vsakršna drugačna uporaba velja za nevarno, proizvajalec pa v primeru neupoštevanja tega opozorila ne odgovarja za posledice. Priporočamo vam, da se seznanite tudi z garancijskimi pogoji. Če želite doseči najboljše zmogljivosti vaše naprave in se izogniti težavam pri njenem delovanju, je zelo pomembno, da pozorno preberete ta navodila. Če teh navodil ne upoštevate, lahko izgubite pravico do brezplačnega servisiranja v času veljavnosti garancije.

VARNOSTNE INFORMACIJE

Ta navodila vsebujejo veliko pomembnih varnostnih informacij. Predlagamo vam, da ta navodila shranite na varnem mestu, kjer jih boste imeli vselej pri roki, če bi jih potrebovali. Zamrzovalnik vsebuje hladilni plin (R600a: izobutan) in izolacijski plin (ciklopentan), ki sta okolju prijazna, vendar vnetljiva.



Pozor: nevarnost požara

Če se hladilni tokokrog poškoduje:

- izogibajte se odprtemu ognju in virom vžiga, dobro prezračite prostor, v katerem se aparat nahaja.

OPOZORILO!

- Med čiščenjem/prenašanje m aparata pazite, da se ne dotaknete kovinskih žic kondenzatorja na zadnji strani aparata, saj si pri tem lahko poškodujete prste in roke ali pa povzročite poškodbe izdelka.
- Ta aparat ni namenjen za zlaganje pod ali na druge aparate. Ne poskušajte se usesti ali stopiti na vrh vašega aparata, saj ni temu

namenjen. Pri tem lahko poškodujete sebe ali aparat.

- Pazite, da med prenašanjem ali prestavljanjem aparata pod njim ne ukleščite priključnega kabla, saj ga s tem lahko odrežete ali poškodujete.
- Pri nameščanju aparata pazite, da ne poškodujete talnih oblog, cevi, stenskih oblog ipd. Aparata ne prestavljajte tako, da ga vlečete za pokrov ali ročaj. Ne pustite otrokom, da bi se igrali z aparatom ali posegali v njegove nastavitve. Naša družba zavrača vsakršno odgovornost v primeru neupoštevanja navodil.
- Aparata ne nameščajte na vlažno, mastno ali prašno mesto in ne

izpostavljajte ga neposredni sončni svetlobi ali vodi.

- Aparata ne nameščajte v bližino grelnikov ali vnetljivih materialov.
- V primeru izpada električne energije ne odpirajte pokrova. Če izpad ne traja dlje kot 20 ur, to ne bi smelo vplivati na zamrznjena živila. Če izpad električne energije traja dlje, živila preverite in jih takoj pojejte ali pa jih skuhajte in nato zamrznite.
- Če pokrov zamrzovalne skrinje težko odprete takoj po tem, ko ste ga pravkar zaprli, ne skrbite. To je posledica razlike v tlaku, ki se izenači in po nekaj minutah omogoči normalno odpiranje pokrova.

- Aparata ne priključujte na električno napajanje, dokler ne odstranite vseh zaščit, ki so bile potrebne zaradi pakiranja in prevoza.
- Preden aparat vključite, ga pustite najmanj 4 ure mirovati, da se olje v kompresorju posede, če ste aparat prevažali v vodoravni legi.
- Zamrzovalnik uporabljajte le za predvidene namene (in sicer za shranjevanje in zamrzovanje užitnih živil).
- V vinski vitrini ne shranjujte zdravil ali snovi za raziskovalne namene. Če snovi, ki jih shranjujete, zahtevajo strogi nadzor temperature shranjevanja, se lahko pokvarijo ali pa pride do nenadzorovane reakcije, ki je lahko nevarna.
- Pred kakršnimi koli posegi iztaknite vtič priključnega kabla iz omrežne vtičnice.
- Ob dostavi se prepričajte, da izdelek ni poškodovan ter da so vsi sestavni deli in dodatki brezhibno ohranjeni.
- Če opazite puščanje hladilnega sistema, se ne dotikajte stenske vtičnice in ne uporabljajte odprtega ognja. Odprite okno in prezračite prostor. Nato pokličite serviserja zaradi popravila.
- Ne uporabljajte podaljškov ali adapterjev.
- Priključnega kabla ne vlecite premočno in ne zvijajte ga ter ne dotikajte se vtiča z mokrimi rokami.

- Pazite, da ne poškodujete vtiča in/ali priključnega kabla, saj to lahko povzroči električni udar ali požar.
- Ne postavljajte ali shranjujte vnetljivih in zelo hlapnih snovi, kot so eter, bencin, UNP, propan, aerosolni razpršilci, lepila, čisti alkohol ipd. Te snovi lahko povzročijo eksplozijo.
- Če je električni kabel poškodovan, ga mora zamenjati izdelovalec, tehnik za servis ali podobno kvalificiran tehnik, da se izognete tveganju.
- V bližini vinske vitrine ne uporabljajte in ne shranjujte vnetljivih razpršil, kot so barve v razpršilu. To lahko povzroči eksplozijo ali požar.
- Na vrh aparata ne postavljajte predmetov in/ali posod, napolnjenih z vodo.
- Odsvetuje se uporaba podaljškov in razdelilnih letev.
- Aparata ne mečite v ogenj. Pazite, da med prevozom in med uporabo ne poškodujete hladilnega tokokroga/cevi aparata. V primeru poškodbe, aparata ne izpostavljajte ognju ali morebitnim virom vžiga in takoj prezračite prostor, v katerem je aparat nameščen.
- Hladilni sistem, ki se nahaja na zadnji strani in v notranjosti vinske vitrine, vsebuje hladivo. Zato pazite, da ne poškodujete cevi.
- Ne uporabljajte električnih naprav v razdelkih za

- shranjevanje živil aparata, razen če so take vrste, ki jih priporoča proizvajalec.
- Pazite, da ne poškodujete hladilnega tokokroga.
 - Ne uporabljajte mehanskih sredstev za pospešitev odtaljevanja oziroma takih, ki jih ne priporoči proizvajalec.
 - Ne uporabljajte električnih naprav v razdelkih za shranjevanje živil, razen če so take vrste, ki jih priporoča proizvajalec.
 - Ne zapirajte prezračevalnih odprtín na ohišju aparata ali na vgradnih elementih.
 - Ne uporabljajte koničastih ali ostrih predmetov, kot so noži ali vilice, za odstranjevanje ledu.
- Ne dotikajte se notranjih hladilnih elementov, posebej če imate mokre roke, ker se lahko opečete ali se poškodujete.
 - Nikoli ne uporabljajte sušilnikov za lase, električnih grelnikov ali drugih podobnih električnih aparatov za odtaljevanje.
 - Ne uporabljajte noža ali ostrih predmetov za odstranjevanje morebitnega ledu ali snega. S takimi predmeti lahko poškodujete hladilni tokokrog, zaradi česar lahko pride do požara ali poškodbe oči.
 - Ne uporabljajte mehanskih priprav ali druge opreme za pospešitev odtaljevanja.
 - Strogo se izogibajte uporabi odprtega plamena ali električne opreme, kot so

grelniki, parni čistilniki, sveče, oljne svetilke in podobno za pospešitev odtaljevanja.

- Kompresorja nikoli ne izpirajte z vodo, po čiščenju pa ga temeljito obrišite s suho krpo, da preprečite rjavenje.
- Priporoča se redno čiščenje vtiča, saj lahko prekomerni nanosi prahu na njem povzročijo požar.
- Izdelek je zasnovan in izdelan le za gospodinjsko uporabo.
- Garancija preneha veljati, če se izdelek namesti ali uporablja v poslovnih ali nestanovanjskih prostorih.
- Izdelek je treba pravilno postaviti, namestiti in upravljati v skladu s priloženimi navodili.

- Garancija velja le za nove izdelke in ni prenosljiva, temveč velja le za prvega kupca.
- Naše podjetje zavrača vsakršno odgovornost za naključno ali posledično škodo.
- Garancija v nobenem primeru ne zmanjšuje vaših statutornih in zakonskih pravic.
- Vinske vitrine ne popravljajte na lastno pest. Vse posege na njej naj izvajajo izključno usposobljene osebe.

VARNOST OTROK!

- Če zavržete odsluženi izdelek, ki ima zapah ali ključavnico na vratih, onemogočite njegovo zapiranje, tako da preprečite ujetje otrok.
- Ta aparat lahko uporabljajo otroci, starejši od 8 let, ter

osebe z zmanjšanimi fizičnimi, senzoričnimi ali umskimi zmožnostmi ali z pomanjkanjem izkušenj in znanja, pod pogojem, da so jim zagotovljeni ustrezen nadzor ali navodila glede varne uporabe naprave ter da razumejo tveganja, ki so s tem povezana.

- Otroci naj se z aparatom ne igrajo. Otroci naj aparata ne čistijo in naj na njem ne izvajajo vzdrževalnih del brez nadzora.

SESTAVNI DELI IN LASTNOSTI

MOŽNOST ODPIRANJA VRAT Z LEVE ALI DESNE STRANI

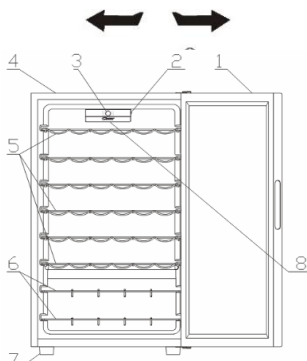

1. STEKLENA VRATA
2. STIKALO ZA LUČKO
3. UPORABNIŠKI VMESNIK
4. OMARICA
5. STOJALO IZ LESA/KROMA
6. STOJALO IZ LESA/KROMA
7. NOGE
8. LUČKA LED

Za maksimalno energijsko varčne konfiguracijo postavite predale, posode za shranjevanje hrane in police tako, kot kaže zgornja slika.

NAVODILA ZA NAMESTITEV

Pred uporabo vinske vitrine

- Odstranite zunanjo in notranjo embalažo, vključno z zaščitno peno na vratih.
- Preverite, ali je vinski vitrini priloženo naslednje:
 - 6 drsnih polic
 - 2 stojala za vino
 - 1 navodila za uporabo
- Pred priključitvijo vitrine na električno omrežje jo pustite stati pokonci vsaj 2 uri. Tako boste zmanjšali možnost okvare hladilnega sistema med prevozom.
- Notranjo površino očistite z mlačno vodo in mehko krpo.

Namestitev vinske vitrine

- Vitrino namestite na tla, ki so dovolj močna, da bodo zdržala napravo, ko bo polno naložena. Za izravnavo naprave po potrebi nastavite noge na sprednji strani,
- Med zadnjo stranjo in stranskimi stranmi naprave naj bo vsaj 13 cm prostora, da

zagotovite ustrezno kroženje zraka in ohlajanje kompresorja.

- Naprava ne sme biti izpostavljena neposredni sončni svetlobi in virom toplote (peč, grelnik, radiator itd.). Neposredna sončna svetloba lahko vpliva na akrilno prevleko, viri toplote pa lahko povečajo porabo električne energije.
- Pri izjemno nizki sobni temperaturi naprava morda ne bo delovala pravilno.
- Naprave ne nameščajte v vlažne prostore. Prevelika količina vlage v zraku lahko povzroči nabiranje ledu na uparjalniku.
- Napravo priključite samo v pravilno nameščeno ozemljeno vtičnico. V nobenem primeru ne smete odrezati oziroma odstraniti tretjega ozemljitvenega pina s priloženega napajalnega kabla.
- Vsa vprašanja glede moči in ozemljitve naslovite na pooblaščenega električarja ali pooblaščen servisni center.

Opozorilo: Nepravilna uporaba ozemljenega vtiča lahko povzroči nevarnost električnega udara. Če je napajalni kabel poškodovan, ga mora zamenjati osebje iz pooblaščenega servisnega centra.

ZUNANJI ROČAJ

Če je na voljo zunanji ročaj, sledite naslednjim navodilom.

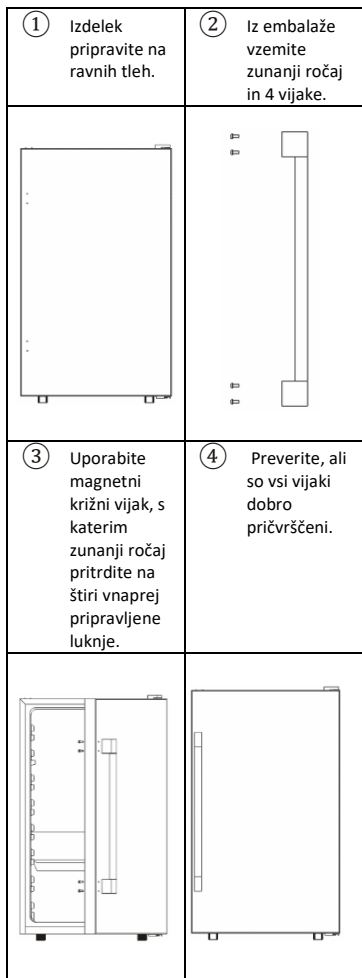

Zamenjava strani odpiranja vrat na vinski vitrini

Ta vinska vitrina NIMA možnosti odpiranja vrat z leve ali desne strani.

POMEMBNI VARNOSTNI NAPOTKI

V vinski vitrini ne shranjujte hrane, saj notranja temperatura morda ne bo zadostovala, da bi hrano ohranila svežo. V poletnih mesecih ali na območju visoke vlage se lahko na zunanji strani steklenih vrat nakopiči vlaga. Vlago enostavno obrišite.

UPORABA VINSKE VITRINE

Priporočamo, da vinsko vitrino postavite na mesto, kjer je temperatura okolice med 22 in 25 stopinj Celzija. Če temperatura okolice presega ali ne dosega priporočene temperature, lahko to povzroči nihanje notranje temperature.

Ob prižgani notranji luči bo temperatura v vinski vitrini višja.

Priporočene temperature za hlajenje vina

	Temperatura
Rdeča vina:	15,5–18,5 °C
Suha/Bela vina	10–15° C
Peneča vina	7,2–9,5 °C
Vina rose	9,5–10,5 °C

Zgornje temperature lahko nihajo glede na to, ali je notranja žarnica vklopljena ali izklopljena oz. na to, ali se steklenice nahajajo na spodnjem, srednjem ali spodnjem delu.

HOOVER ELECTRONIC Z BREŽIČNO POVEZAVO

Ta specifikacija se nanaša na delovanje elektronskega zaslona za hladilnike vina. Slika spodaj prikazuje različico Hoover uporabniškega vmesnika.

Uporabniški vmesnik sestavljajo:

- 4 gumbi (On/Off (vklop/izklop), Program, Temp °C (temperatura °C) in eno stransko mehansko stikalo)

- 1 beli digitalni LCD

- 4 bele LED



Funkcija

- Vklp/izklop: napravo lahko vklopite ali izklopite s tipko »On/Off«. Vsakič, ko vklopite napravo, se vklopi tudi notranja luč. Če je gumb »luč« nastavljen na izklop, se bo po 15 sekundah luč ugasnila, če pa je nastavljen na vklop, bo luč ostala vklopljena. Pri vsakem vklopu se bosta nadaljevala program in temperatura, ki sta bila nazadnje nastavljeni. Pri prvem zagonu bo hladilnik za vino nastavljen na »Red Wine« (rdeče vino) s prednastavljeno temperaturo 16 °C.

- Program: za izbiro programa hlajenja pritisnite gumb »Program« dokler ne pridete do ustreznega programa. Programi, ki so na voljo za izbiro, so: »Red Wine« (rdeče vino), »White Wine« (belo vino), »Champagne« (peneče vino), »Wi-Fi«. LED, ki ustreza programu, se pri vsaki spremembi programa vklopi in na zaslonu se prikaže nastavljena temperatura (če je bil program prvič izbran) ali temperatura, ki jo je določil uporabnik (glejte tabelo 1). Program se začne 5 sekund po sprostitvi gumba.

- Temperatura °C: za nastavev temperature pritisnite gumb »Temp °C«, potem ko izberete program. Temperatura se spremeni glede na zaporedje (npr. 7-8-9-10-11-12-13-14-15-16-17-18-7-8- ...). Sprememba programa se začne 5 sekund po sprostitvi gumba.

- Gumb za luč: s pritiskom na gumb za luč vklopite ali izklopite luč.

Tabela temperaturnega razpona in prednastavljenih temperatur za vsak program je prikazana spodaj:

PROGRAM	PREDNASTAVLJENE TEMPERATURE (CELZIJ)	TEMPERATURNI RAZPON
RED WINE (RDEČE VINO)	16 °C	7-18 °C
WHITE WINE (BELO VINO)	12 °C	7-18 °C
CHAMPAGNE (PENEAČE VINO)	8 °C	7-18 °C
MIX (MEŠANO)	14 °C	7-18 °C

Predlagane nastavitve temperature

Položaj	Pogoji
12°C	Poletna ali temperatura okolice med 25-35 °C
12°C	Spomladi, jeseni ali temperatura okolice med 15-25 °C
12°C	Zima ali temperatura okolice med 5-15 °C

UPRAVLJANJE WI-FI – POSTOPEK VPISA

Ta naprava je opremljena z brezžično tehnologijo, ki omogoča daljinsko upravljanje preko aplikacije. Poskrbite, da ste prenesli najnovjšo različico aplikacije Hoover wizard

(in registrirali vaše geslo usmerjevalnika v aplikaciji).

Pritiskajte tipko »Program«, dokler ne izberete programa Wi-Fi, da začnete postopek vpisa. LED bo začel utripati s ciklom ene sekunde. Po 5 sekundah se bo pričel preprost postopek vpisa in 3 sekunde bo slišen zvok. V tem času bo LED lučka še naprej utripala z istim ciklom. Vse ostale LED lučke bodo izklopljene. Med namestitvijo bo prikazovalnik prikazoval »EE« (preprosti vpis – easy enrolment). Da bi preklpiti iz preprostega vpisa v standardni vpis, pritisnite gumb »Program« v roku 5 minut. Prikazovalnik bo prikazal »SE« (standardni vpis – standard enrolment), časovnik pa se bo ponovno zagnal. Če je vpis uspešen bo LED lučka svetila neprekinjeno, zaslon pa bo prikazoval temperaturo in predhodno izbrani program (v tomto okamihu budú zapnuté dve LED diódy, wifi a zvolený program pred spustením zápisu). Ko je vpis zaključen, bo naprava vstopila v način daljinskega upravljanja. Celoten postopek vpisa je treba v 5 minutnem odmoru, sicer ga bo treba ponoviti. Če se 5-minutni odmor neuspešno izteče, se bo vpis hladilnika za vino vrnil na program, ki je bil nastavljen pred vpisom, in brezžična povezava Wi-Fi se bo izklopila. Registráciu môžete zrušiti stlačením tlačidla s dvomi tlačidlami, ak je doska v režime EE (jednoduchá registrácia) a stlačením tlačidla jedného času, ak je doska v SE (štandardná registrácia). Ponovite postopek za začetek novega vpisa.

Gumb »On/Off« (vklp/izklop) v načinu Wi-Fi izklopi napravo. Vsi podatki o vpisu bodo shranjeni na elektronski plošči, zato se pri vklopu naprave ne bo treba znova prijaviti. Produkt prejde do režimu iba na čítanie, ak bol zápis úspešný pred vypnutím.

Tlačidlo programu vo verzii Wi-Fi. Stlačením tlačidla programového tlačidla si zákazník môže kruhový spôsob programu zmeniť medzi "červené víno", "biele víno", "šampanské", "wifi EE", "wifi SE". Indikátor sa zmení a zobrazí vybraný program; na displeji sa zobrazí posledné nastavenie teploty pre tento program (pri predvolenej teplote, ak bol program zvolený prvýkrát alebo posledná nastavená teplota).

DALJINSKO UPRAVLJANJE → Če želite preklpiti med načinoma samo za branje in daljinskim upravljanjem, pritisnite gumb »program«, dokler ne izberete programa Wi-Fi.

Na zaslonu se prikaže »ON« (VKLOP) za 5 sekund (v teh 5 sekundah mora biti tipka »Temp °C« onemogočena) in če ne pritisnete nobene druge tipke, bo hladilnik za vino spremenil status za daljinsko upravljanje. Od zdaj naprej bo napravo upravljala aplikacija.

NAČIN SAMO ZA BRANJE → Če želite preklopiti z daljinskega upravljanja v način samo za branje, pritisnite tipko »Program«. Na zaslonu se prikaže RD za 5 sekund (v teh 5 sekundah mora biti tipka »Temp °C« onemogočena). Po 5 sekundah se program hladilnika za vino nastavi na »rdeče vino« z zadnjo nastavljeno temperaturo ali privzeto temperaturo, če temperatura ni bila nikoli nastavljena drugače. LED lučka bo svetila eno sekundo, 3 sekunde pa bo izklopljena.

WI-FI PONAŠTAVITEV → Funkcijo Wi-Fi lahko ponastavite samo, če je naprava v načinu samo za branje. Za ponastavitev Wi-Fi tipki »Program« in »Temp °C« skupaj pritisnite za 5 sekund. Na LCD-zaslonu se prikaže »RR«, naprava pa se bo vrnila v zadnji izbrani program, ki prikazuje temperaturo. Vsi podatki o povezavi bodo izbrisani iz naprave. To pomeni, da bo treba celoten postopek vpisa ponoviti. LED lučka za Wi-Fi se bo izklopila.

IZPAD → V primeru izpada bo naprava ob naslednjem vklopu prešla v način samo za branje.

Dodatne opombe:

- ko se naprava poskuša povezati z usmerjevalnikom, bo LED za Wi-Fi utripala 3 sekunde. To stanje nastane, če se izgubi signal usmerjevalnika.

- ko je naprava izklopljena, je modul Wi-Fi izklopljen, če pa je bil vpis uspešno opravljen, naprava hrani vse podatke, zajete za naslednji vklop.

Funkcije Wi-Fi

Po vpisu za Wi-Fi lahko potrošnik uporabi aplikacijo hoover wizard za daljinsko upravljanje programa, temperature in svetlobe. Če izberete določen program ali temperaturo, bo zaslon posodobil stanje glede na LED in številko. Za nadaljnje podrobnosti preverite specifične funkcije aplikacije.

Police

Police so prevlečene s kromom oz. narejene iz lesa. Če želite police prilagoditi različnim velikostim steklenic, jih lahko premikate navzgor ali navzdol, tako da jih povlečete iz vitrine. Police so oblikovane tako, da sprejmejo največjo količino steklenic.

STOJALO ZA VINO

Na spodnjem delu izdelka je dodatno stojalo za vino, kjer lahko shranite do 6 steklenic. Stojalo lahko med čiščenjem odstranite.

Med zgornjimi in spodnjimi policami vinske vitrine je od 4 do 6 stopinj razlike. Če ste temperaturo v vitrini nastavili samo za rdeča vina in želite shraniti rdeča in bela vina, položite steklenice z belim vinom na spodnje police in rdeča vina na zgornje police.

ČIŠČENJE IN VZDRŽEVANJE

Čiščenje vinske vitrine

- Vitrino izklopite in odstranite steklenice.
- Notranjost obrišite z mešanico tople vode in sode bikarbone. Vmešajte približno 2 žlici sode bikarbone v liter vode.
- Police in pladnje umijte z blagim detergentom.
- Zunanost vinske vitrine očistite z blagim detergentom in toplo vodo.
- Občasno boste morali obrisati tudi dno vitrine, saj je zasnovana tako, da zadržuje vlago, ki lahko kondenzira.

Vzdrževanje vinske vitrine

Izpad električne energije

Večina izpadov je odpravljenih v nekaj urah, zato ne bi smeli vplivati na temperaturo vaše vinske vitrine. Pazite le, da v tistem času vrat vitrine ne odpirate prepogosto. V primeru daljšega izpada elektrike morate ustrezno zaščititi vsebino vitrine.

Daljša odsotnost

Med dolgimi odsotnostmi iz vitrine odstranite vse steklenice, izklopite vitrino, jo očistite in pustite vrata rahlo odprta, da preprečite nastanek kondenzacije, plesni ali neprijetnih vonjav.

Premikanje vinske vitrine

- Odstranite vse steklenice.

- Pazljivo pritrdite vse nepritrjene predmete v vinski vitrini.
- Izravnalne vijake obrnite navzgor, da preprečite poškodbe.
- Zalepite vrata.
- Vinska vitrina naj bo med premikanjem v pokončnem položaju.

ODPRAVLJANJE TEŽAV

Veliko težav lahko odpravite sami brez posredovanja serviserjev. Preizkusite spodnje predloge in preverite, ali lahko rešite težavo.

TEŽAVA	MOŽNI VZROK
Vinska vitrina ne deluje.	Ni priključena v električno omrežje. Izklopljen odklopnik ali pregorela varovalka.
Hladilna vitrina ni dovolj hladna.	Preverite nastavitve temperature. Zaradi okolice je morda treba nastaviti višjo temperaturo. Prepogosto odpirate vrata. Vrata niso popolnoma zaprta. Vratna tesnila ne tesnijo ustrezno. Vinska vitrina ni ustrezno oddaljena od stene.
Kompresor se pogosto prižiga in ugaša.	Temperatura sobe je višja kot ponavadi. V vitrino smo dodali večje število steklenic. Prepogosto odpirate vrata. Vrata niso popolnoma zaprta. Temperatura ni pravilno nastavljena. Vratna tesnila ne tesnijo ustrezno. Vinska vitrina ni ustrezno oddaljena od stene.
Lučka ne deluje.	Notranji odklopnik ali varovalka sta pregorela. Vinska vitrina je izklopljena. Žarnica je pregorela.

	Stikalo je nastavljeno na »OFF« (Izklop).
Vibracije.	Preverite, ali je vinska vitrina poravnana.
Vinska vitrina je preglasna.	Ropotajoč zvok lahko povzroča pretok hladilnega sredstva, kar je normalno. Ob koncu vsakega cikla lahko slišite grgrajoč zvok, ki ga povzroča hladilno sredstvo v vaši vitrini. Ob krčenju in širjenju notranjih zidov lahko slišite pokajoče zvoke. Vinska vitrina ni poravnana.
Vrata se ne zapirajo popolnoma.	Vinska vitrina ni poravnana. Vrata so bila predstavljena na drugo stran vitrine in niso bila pravilno nameščena. Na vratnem tesnilu se nahaja umazanija. Police so nepravilno nameščene.

Tehnične specifikacije

Podrobne specifikacije najdete na ploščici na hrbtni strani vinske vitrine. Specifikacije se lahko zaradi izboljšanja izdelkov spremenijo brez predhodnega obvestila.

ODLAGANJE STARIH APARATOV



Ta aparat je označen v skladu z Direktivo št. 2012/19/EU Evropskega parlamenta in Sveta o odpadni električni in elektronski opremi (OEEO).

OEEO vsebuje tako okolju škodljive snovi (ki lahko povzročijo negativne posledice za okolje) kot osnovne komponente (ki jih je mogoče ponovno uporabiti). Posebna obdelava za OEEO je nujna, da se odstranijo in ustrezno odlagajo vsa onesnaževala ter predelajo in reciklirajo vsi materiali.

Posamezniki imajo lahko pomembno vlogo pri preprečevanju, da bi OEEO postala okoljska težava. Nujno je treba upoštevati nekatera temeljna pravila.

OEEO se ne sme obravnavati kot gospodinjske odpadke.

OEEO je treba predati ustreznim zbirnim mestom, ki jih upravlja občina ali registrirana podjetja. V mnogih državah je zaradi velikih količin OEEO lahko zagotovljen domači odvoz. V številnih državah lahko ob nakupu novega aparata starega oddate prodajalcu, ki ga je dolžan brezplačno prevzeti po načelu eden za enega, če je nova oprema enake vrste in ima enake funkcije kot stara.

VARČEVANJE Z ENERGIJO

Za večji prihranek energije vam svetujemo naslednje:

- aparat namestite v dobro prezračen prostor, daleč od virov toplote in ne izpostavljate ga neposredni sončni svetlobi;
- v zamrzovalnik ne vstavljajte vročih živil, da preprečite naraščanje temperature v notranjosti aparata, kar povzroča stalno delovanje kompresorja;
- zamrzovalnika ne napolnite prekomerno z živili, tako da zagotovite ustrezno kroženje zraka;
- če se nabere led, odtalite aparat, da omogočite lažji prenos hladu;
- v primeru izpada električne energije vam svetujemo, da ne odpirate vrat zamrzovalnika;
- vrata aparata opirajte čim manj in za čim krajši čas;
- temperature ne nastavite prenizko;
- brišite prah z zadnje strani aparata.

Skladnost

Oznaka **CE** na izdelku potrjuje skladnost z vsemi ustreznimi evropskimi zahtevami s področja varnosti, zdravja in okolja, ki se v zakonodaji uporabljajo za ta izdelek.

Ďakujeme za zakúpenie tohto produktu. Pred začatím používania chladničky si dôkladne prečítajte tento návod na obsluhu, ktorý vám pomôže využiť výkon spotrebiča v plnej miere. Všetku dokumentáciu odložte, aby bola k dispozícii na budúce použitie alebo pre ďalších vlastníkov. Tento produkt je určený výlučne na použitie v domácnosti alebo na podobné účely, ako napríklad:

- kuchynské priestory pre personál v obchodoch, úradoch a iných pracovných prostrediach,
 - na farmách, pre hostí ubytovaných v hoteloch, motelloch a iných obytných zariadeniach,
 - v zariadeniach ponúkajúcich nocľah s raňajkami,
 - na poskytovanie stravovacích služieb a služieb podobného charakteru, ktoré nie sú určené na maloobchodný predaj.
- Tento spotrebič sa smie používať výlučne na uskladňovanie potravín. Akékoľvek iné použitie sa považuje za nebezpečné a výrobca neponesie zodpovednosť za žiadne zanedbania. Zároveň odporúčame dobre sa oboznámiť so záručnými podmienkami. V záujme zaistenia najlepšieho možného výkonu a bezchybnej prevádzky spotrebiča je veľmi dôležité, aby ste si dôkladne prečítali tieto pokyny. Nedodržanie týchto pokynov môže viesť k zamietnutiu nároku na bezplatný servis počas záručnej doby.

BEZPEČNOSTNÉ INFORMÁCIE

Tento návod obsahuje mnoho dôležitých bezpečnostných informácií. Tieto pokyny odporúčame uložiť na bezpečnom mieste, aby slúžili ako zdroj informácií na uľahčenie a zefektívnenie používania spotrebiča.

Chladnička obsahuje plyné chladivo (R600a: izobután) a izolačný plyn (cyklopentán), ktoré predstavujú veľmi nízku záťaž pre životné prostredie, sú však horľavé.



Upozornenie:
riziko vzniku požiaru

V prípade poškodenia chladiaceho okruhu:

- Eliminujte otvorené plamene a zdroje vznietenia.

Dôkladne vyvetrajte miestnosť, v ktorej sa spotrebič nachádza.

VÝSTRAHA!

- Počas čistenia/prenášania spotrebiča bezpodmienečne dávajte pozor, aby ste sa nedotkli kovových vodičov kondenzátora v zadnej časti

spotrebiča, pretože môže dôjsť k poraneniu prstov a rúk, prípadne k poškodeniu produktu.

- Tento spotrebič nie je určený na stohovanie s akýmikoľvek inými spotrebičmi. Na spotrebič nesadajte ani nestúpajte, pretože na takéto použitie nie je navrhnutý. Mohli by ste sa zraniť alebo poškodiť spotrebič.
- Dbajte, aby počas prenášania/premiestňovania spotrebiča a potom nedošlo k zachyteniu napájacieho kábla pod spotrebičom a následnému prerezaniu alebo poškodeniu kábla.
- Počas presúvania spotrebiča na miesto dávajte pozor, aby ste nepoškodili podlahovú krytinu, potrubia, omietku stien a pod.

Pri premiestňovaní spotrebič neťahajte za veko ani rukoväť.

Dohliadnite, aby sa deti nehrali so

spotrebičom a aby nemanipulovali s ovládacími prvkami. V prípade nedodržania pokynov sa naša spoločnosť zrieka akejkolvek zodpovednosti.

- Spotrebič neinštalujte vo vlhkých, prašných a olejom znečistených priestoroch, nevystavujte ho priamemu slnečnému svetlu a vode.
- Spotrebič neinštalujte do blízkosti ohrievačov ani horľavých materiálov.
- V prípade výpadku prúdu neotvárajte veko. kratší než 20 hodín nebude mať žiadny vplyv na zmrazené potraviny. V prípade dlhšieho výpadku treba

potraviny skontrolovať
a okamžite

skonzumovať,
prípadne tepelne
upraviť a následne
znova zmraziť.

- Ak sa vám zdá, že veko truhlicovej mrazničky sa bezprostredne po zatvorení otvára veľmi sťažka, nie je to dôvod na obavu. Je to spôsobené rozdielom tlaku, ktorý sa po niekoľkých minútach vyrovná, takže sa veko bude dať znova normálne otvoriť.
- Pred zapojením spotrebiča do elektrickej siete odstráňte všetok obalový materiál a prepravné ochranné prvky.
- Ak sa zariadenie prepravovalo vo vodorovnej polohe, pred zapnutím ho nechajte aspoň 4 hodiny stáť vo vzpriamenej polohe,

aby sa usadil olej v kompresore.

- Táto mraznička sa smie používať iba na určený účel (t. j. uskladňovanie a zmrazovanie potravín určených na konzumáciu).
- V chladiacich boxoch na víno neskladujte lieky ani laboratórne materiály. Ak potrebujete uskladniť materiál, ktorý vyžaduje presnú reguláciu teploty skladovania, je možné, že sa znehodnotí, prípadne môže dôjsť k nekontrolovanej reakcii, ktorá môže spôsobiť riziká.
- Pred začatím vykonávania akejkoľvek činnosti vytiahnite napájací kábel z elektrickej zásuvky.
- Po doručení zásielky skontrolujte, či

produkt nie je poškodený a či sú všetky diely a príslušenstvo v bezchybnom stave.

- Ak spozorujete netesnosť chladiaceho systému, nedotýkajte sa elektrickej zásuvky a nepoužívajte otvorené plamene. Otvorte okno a vyvetrajte miestnosť. Následne zatelefonujte do servisného strediska a požiadajte o vykonanie opravy.
- Nepoužívajte predlžovacie káble ani adaptéry.
- Napájací kábel neťahajte príliš veľkou silou ani ho neskrúcajte, zástrčky sa nedotýkajte mokrými rukami.
- Nepoškodte zástrčku ani napájací kábel. Mohlo by dôjsť k

zásahu elektrickým prúdom alebo požiaru.

- Ak je poškodený elektrický napájací kábel, musíte ho dať vymeniť výrobcovi, v autorizovanom servisnom stredisku alebo to musí urobiť iná kvalifikovaná osoba, aby sa predišlo akémukoľvek riziku.
- Nepoužívajte na uchovávanie či skladovanie horľavých a veľmi prchavých materiálov, ako sú napríklad éter, benzín, skvapalnený plyn (LPG), plyný propán, spreje v plechovkách pod tlakom, priľnavé látky, čistý alkohol atď. Tieto materiály môžu spôsobiť výbuch.
- V blízkosti chladiacich boxov na víno nepoužívajte ani neskladujte horľavé spreje, napríklad striekacie laky. Mohlo

by dôjsť k výbuchu alebo požiaru.

- Na spotrebič nekladte predmety ani nádoby vodou.
- Neodporúčame používanie predlžovacích káblov a viaccestných adaptérov.
- Spotrebič nelikvidujte v ohni. Dávajte pozor, aby počas prepravy a používania nedošlo k poškodeniu chladiaceho okruhu a chladiacich rúrok spotrebiča. V prípade poškodenia ochráňte spotrebič pred ohňom a potenciálnymi zdrojmi vzplanutia a okamžite vyvetrajte miestnosť, v ktorej sa spotrebič nachádza.
- Chladiaci systém, ktorý sa nachádza za chladiacimi boxmi na víno a v ich vnútrajšku, obsahuje chladivo. Preto dbajte,

aby nedošlo k poškodeniu potrubí.

- Vnútri boxov spotrebiča, ktoré slúžia na skladovanie potravín, nepoužívajte elektrické spotrebiče, pokiaľ ich používanie neschválil výrobca.
- Nepoškodte chladiaci okruh.
- Na urýchlenie odmrazovania nepoužívajte mechanické zariadenia ani iné prostriedky s výnimkou tých, ktoré odporúča výrobca.
- Vnútri boxov, ktoré slúžia na skladovanie potravín, nepoužívajte elektrické spotrebiče, pokiaľ ich používanie neschválil výrobca.
- Nedotýkajte interných chladiacich prvkov, predovšetkým ak máte mokré ruky, pretože by ste sa mohli popáliť alebo zraniť.

- Dávajte pozor, aby nedošlo k blokovaniu vetracích otvorov v kryte spotrebiča alebo v zabudovanej konštrukcii.
- Na odstraňovanie námrazy nepoužívajte špicaté predmety ani predmety s ostrými hranami, ako napríklad nože alebo vidličky.
- Na odmrazovanie nikdy nepoužívajte sušiče vlasov, elektrické ohrievače alebo podobné elektrické spotrebiče.
- Námrazu alebo ľad neoškrabávajte nožom ani ostrým predmetom. Takéto predmety môžu poškodiť chladiaci okruh a spôsobiť únik chladiva, čo môže viesť k požiaru alebo poraneniu očí.
- Na urýchlenie procesu odmrazovania nepoužívajte mechanické zariadenia ani iné vybavenie.
- Na urýchlenie odmrazovania v žiadnom prípade nepoužívajte otvorený plameň ani elektrické vybavenie, ako napríklad ohrievače, parné čističe, sviečky, olejové lampy a pod.
- Priestor kompresora nikdy neumývajte vodou a po čistení ho dôkladne utrite suchou handrou s cieľom zabrániť hrdzaveniu.
- Odporúčame dbať na čistotu zástrčky, prípadné usadeniny prachu na zástrčke môžu zapríčiniť vznik požiaru.
- Produkt je navrhnutý a skonštruovaný výlučne na použitie v domácnostiach.
- V prípade inštalovania alebo používania

produktu v
komerčných alebo
nebytových domových
priestoroch dôjde k
zrušeniu platnosti
záruky.

- Produkt treba
nainštalovať,
umiestniť a
obsluhovať správne v
súlade s pokynmi
uvedenými v brožúre s
pokynmi pre
používateľov.
- Záruka sa vzťahuje iba
na nové produkty a v
prípade ďalšieho
predaja produktu je
neprenosná.
- Naša spoločnosť sa
zrieka akejkoľvek
zodpovednosti za
náhodné alebo
následné škody.
- Záruka žiadnym
spôsobom
neobmedzuje vaše
štatutárne či
legislatívne práva.
- Nevykonávajte opravy
týchto chladiacich

boxov na víno.
Akékoľvek prípadné
zásahy smie vykonávať
iba kvalifikovaný
personál.

BEZPEČNOSŤ DETÍ!

- Ak likvidujete starý
produkt s uzamykacím
alebo poistným
mechanizmom
namontovaným na
dvierkach, uistite sa,
že je v bezpečnom
stave a že nemôže
dôjsť k uviaznutiu detí
vnútri produktu.
- Deti staršie ako 8
rokov a osoby s
obmedzenými
fyzickými, zmyslovými
alebo duševnými
schopnosťami alebo s
nedostatkom
skúseností a
vedomostí môžu
používať tento
spotrebič, pokiaľ sú
pod dohľadom alebo
dostali pokyny
týkajúce sa

bezpečného
používania spotrebiča
a pokiaľ rozumejú
potenciálnym
nebezpečenstvám
vyplývajúcim z jeho
používania.

- Deti sa so spotrebičom nesmú hrať. Deti nesmú bez dohľadu čistiť spotrebič ani vykonávať jeho bežnú údržbu.

DIELY A VLASTNOSTI

MOŽNOSŤ OPAČNÉHO OSADENIA DVERÍ

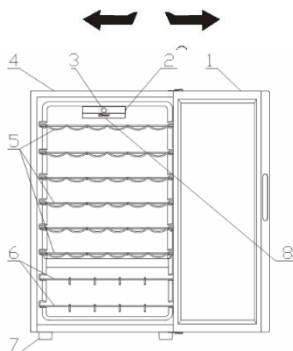

1. SKLENENÉ DVERE
2. VYPÍNAČ SVETLA
3. ROZHRRANIE PRE POUŽÍVATEĽA
4. SKRIŇA
5. CHRÓMOVANÝ/DREVENÝ STOJAN
6. CHRÓMOVANÝ/DREVENÝ STOJAN
7. NOŽIČKA
8. LED

Najúspornejšia konfigurácia si vyžaduje, aby boli zásuvky, krabice na potraviny a poličky umiestnené vo výrobku, pozrite si vyššie uvedené obrázky.

POKYNY NA INŠTALÁCIU

Pred použitím svojej chladničky na víno

- Odstráňte vonkajší a vnútorný obalový materiál, vrátane ochranné peny na paneloch dverí.
- Skontrolujte, aby ste mali istotu, že sú zahrnuté nasledujúce diely:
 - 6 vysúvacích políc
 - 2 stojany na víno
 - 1 príručka používateľa
- Pred pripojením spotrebiča k zdroju napájania ho nechajte stáť vo vzpriamenej polohe približne 2 hodiny. Zníži sa tým možnosť porúch v chladiacom systéme v dôsledku manipulácie počas prepravy.
- Vnútny povrch umyte vlažnou vodou a mäkkou handričkou.

Inštalácia vašej chladničky na víno

- Svoj spotrebič položte na podlahu, ktorá je dost silná, aby udržala plne naložený spotrebič. Ak chcete spotrebič vyrovať



do vodorovnej polohy, upravte nožičky na prednej strane spotrebiča.

- Za zadnou stenou a po bočných stranách spotrebiča nechajte voľný priestor približne 12 cm, čo umožní správne prúdenie vzduchu na chladenie kompresora.
- Spotrebič umiestnite ďaleko od priameho slnečného svetla a zdrojov tepla (sporák, ohrievač, radiátor a pod.). Priame slnečné svetlo môže ovplyvniť akrylový povlak a tepelné zdroje môžu zvýšiť potrebu elektriny.
- Mimoriadne nízke teploty prostredia môžu spôsobiť aj nesprávnu prevádzku spotrebiča.
- Vyhýbajte sa umiestneniu spotrebiča vo vlhkom prostredí. Vysoká vlhkosť vzduchu spôsobí rýchle vytvorenie vrstvy námrazy na výparníku.
- Spotrebič zapojte do samostatnej, správne nainštalovanej a uzemnenej zásuvky elektrickej energie. Za žiadnych okolností neodrežte ani neodstraňujte tretí (uzemňovací) kolík elektrického napájacieho kábla.
- O všetkých otázkach o elektrickom napájaní a uzemnení sa poraďte priamo s vyškoľeným elektrikárom alebo pracovníkom autorizovaného servisného strediska výrobkov danej značky.

Varovanie: Nesprávne zapojenie k uzemneniu môže byť dôvodom rizika zásahu elektrickým prúdom. Ak je poškodený elektrický napájací kábel, treba ho dať vymeniť v autorizovanom servisnom stredisku výrobkov danej značky.

VONKAJŠIA RUKOVÄŤ

Ak je na výrobku vonkajšia rukoväť vo výrobku, pri montáži dodržte nasledujúce kroky.

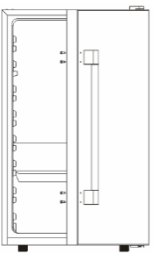
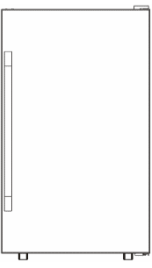
<p>1. Výrobok položte na vodorovnú podlahu.</p>	<p>2. Vyberte vonkajšiu rukoväť a 4 skrutky.</p>
	
<p>3. Na upevnenie externej rukoväti skrutkami na 4 vopred pripravené otvory na skrutky použite magnetický krížový skrutkovač.</p>	<p>4. Skontrolujte a uistite sa, že sú všetky skrutky správne upevnené</p>
	

Obrátenie smeru otvárania dverí vašej chladničky na víno

Táto chladnička na víno NEMÁ možnosť otvárania dverí zľava alebo sprava.

DÔLEŽITÉ OCHRANNÉ OPATRENIA

V chladničke na víno neskladujte potraviny, pretože vnútorná teplota nemusí dosiahnuť dostatočne nízke teploty, ktoré by zabránili

pokazeniu potravín. Prírodným výsledkom kondenzácie v letných mesiacoch alebo v oblastiach s vysokou vlhkosťou vzduchu môže byť vytváranie zrazennej vody na vonkajšej strane sklenených dverí. Stačí ju poutierať.

OBSLUHA CHLADNIČKY VÍNA

Odporúča sa nainštalovať chladničku na víno na miesto, kde je teplota prostredia v rozsahu 22 – 25 stupňov Celzia. Pokiaľ je teplota v prostredí nad alebo pod odporúčanou hodnotou, môže to spôsobiť kolísanie vnútornej teploty.

Ak necháte zapálené vnútorné svetlo, teplota vnútri chladničky na víno bude vyššia.

Odporúčané teploty na chladenie vína

	Teplota
Červené vína:	15,5 – 18,5 °C
Suché/biele vína	10 – 15 °C
Šumivé vína	7,2 – 9,5 °C
Ružové vína	9,5 – 10,5 °C

Vyššie uvedené teploty sa môžu meniť v závislosti od toho, či je zapálené vnútorné osvetlenie alebo či sú fľaše umiestnené v spodnej/strednej alebo spodnej časti.

HOOVER ELECTRONIC S WI-FI

Táto špecifikácia sa týka funkcie elektronického displeja chladničiek na víno. Na obrázku nižšie je verzia rozhrania pre používateľa hoover.

Rozhranie používateľa tvoria:

- 4 tlačidlá (vypínač, programy, teplota v °C a jeden mechanický spínač na boku).

- 1 biely digitálny LCD

- 4 biele LED



Funkcia

- On/Off: vypínač umožňuje zapnutie a vypnutie spotrebiča. Po každom zapnutí spotrebiča sa rozsvieti aj interné osvetlenie. Ak bolo tlačidlo „svetlo“ nastavené na vypnutie, po 15 sekundách svetlo zhasne, ak bolo nastavené na zapnutie, ostane zapnuté. Pri každom zapnutí sa obnovia posledný nastavený program a teplota. Pri prvom zapnutí bude chladnička na víno nastavená na „Červené víno“ s predvolenou teplotou 16 °C.

- Program: program nastavíte stláčaním tlačidla programu, kým sa nezobrazí želaný program. Poradie programov, ktoré sú k dispozícii: „Červené víno“, „Biele víno“, „Perlivé“, „Wifi“. Pri každej zmene programu sa rozsvieti príslušná LED a na displeji sa zobrazí predvolená teplota (pri prvej voľbe programu) alebo používateľom nastavená teplota (pozrite tabuľku 1). Program sa spustí po 5 sekundách od uvoľnenia tlačidla.
- Teplota °C: teplotu nastavíte po voľbe programu jednoduchým stláčením tlačidla „TEMP C“. Teplota sa bude meniť v nasledujúcom poradí (napr. 7-8-9-10-11-12-13-14-15-16-17-18-7-8-...). Teplota sa začne meniť po 5 sekundách od uvoľnenia tlačidla.
- Tlačidlo osvetlenia: stláčením tlačidla osvetlenia svetlo zapnete alebo vypnete.

Navrhované nastavenia teploty	
Pozícia	Podmienky
12°C	Letná alebo okolitá teplota medzi 25-35 °C
12°C	Jar, jeseň alebo teplota okolia medzi 15-25 °C
12°C	Zima alebo teplota okolia medzi 5-15

Nižšie je tabuľka s rozsahom teplôt a predvolenými teplotami pre každý program:

PROGRAM	PREDVOLENÉ TEPLoty (stupne Celzia)	TEPLotný ROZSAH
ČERVENÉ VÍNO	16 °C	7 – 18 °C
BIELE VÍNO	12 °C	7 – 18 °C
PERLIVÉ	8 °C	7 – 18 °C
RÓZNE	14 °C	7 – 18 °C

WI-FI SPRÁVA – POSTUP REGISTRÁCIE

Tento spotrebič je vybavený technológiou Wi-Fi, ktorá vám umožňuje ovládať ho na diaľku

prostredníctvom aplikácie. Uistite sa, že ste si stiahli najnovšiu verziu aplikácie Hoover wizard (a zaregistrovali heslo svojho rozbočovača pre APP).

Stláčajte kláves „Program“, kým sa nezvolí Wi-Fi program na registráciu. Začne blikať LED v intervaloch jednej sekundy. Po 5 sekundách sa začne jednoduchý postup registrácie a znie zvuk trvajúci 3 sekundy. Počas tejto fázy bude LED Wi-Fi naďalej blikať v rovnakých intervaloch. Všetky ostatné LED budú zhasnuté. Počas inštalácie sa na displeji zobrazí „EE“ (easy enrolment – jednoduchá registrácia). Ak chcete postup jednoduchej registrácie zmeniť na štandardný, stlačte do 5 minút tlačidlo „Program“. Na displeji sa zobrazí „SE“ (standard enrolment – štandardná registrácia) a časomer sa reštartuje. Ak bola registrácia úspešná, bude nepretržite blikať LED Wi-Fi a na displeji sa zobrazí teplota a predtým zvolený program (V tem trenutku bosta vzklopljeni dve LED, izbrani WiFi in program pred začetkom vpisa). Po ukončení registrácie sa spotrebič prepne do režimu diaľkového ovládania. Časový limit na registráciu je 5 minút, ak to nestihnete, bude sa musieť postup zopakovať. Ak 5-minútový časový limit uplynie neúspešne, chladnička na víno sa vráti na program, ktorý bol nastavený pred postupom registrácie a Wi-Fi sa vypne. Vpis je možné prekiniť s pritiskom na dvakrát gumb programa, če je tabla v načinu EE (Easy Enrollment), in s pritiskom na en časovni gumb, če je tabla v SE (standardna vpisa). Ak chcete spustiť novú registráciu, zopakujte postup.

Tlačidlo ON/OFF v režime Wi-Fi spotrebič vypne. Všetky dáta registrácie sa uložia na elektronickej karte, týmto spôsobom nebude potrebné spotrebič pri opätovnom zapnutí znovu zaregistrovať. Izdelek bo prešel v način samo za branje, če je bil vpis uspešen pred izklopom.

Programska tipka v plošči z različico Wi-Fi. Z gumbom za programiranje lahko uporabnik spremeni program izdelka v krožnem načinu med »rdečim vinom«, »belim vinom«, »šampanjcem«, »wifi EE«, »wifi SE«. Vodilo se bo ustrezno spremenilo in bo prikazalo izbrani program; Prikazovalnik bo prikazal zadnjjo nastavitev temperature za ta program (v privzeti temperaturi, če je bil program prvič izbran ali zadnjjo nastavljenjo temperaturo).

DIAĽKOVÉ OVLÁDANIE → Režim iba na čítanie a režim diaľkového ovládania sa prepínajú

stláčaním tlačidla „Program“, kým nezvolíte Wi-Fi program. Na displeji sa zobrazí „ON“ na 5 sekúnd (počas týchto 5 sekúnd musí byť kláves „Temp C“ vyradený) a ak nestlačíte žiadny iný kláves, chladnička na víno sa prepne na diaľkové ovládanie. Odteraz bude spotrebič ovládaný prostredníctvom APP.

REŽIM IBA NA ČÍTANIE → Ak chcete režim diaľkového ovládania prepnúť na režim iba na čítanie, stlačte kláves „Program“. Na displeji sa na 5 sekúnd zobrazí RD (počas týchto 5 sekúnd musí byť kláves „Temp C“ vyradený). Po 5 sekundách sa program chladničky na víno nastaví na „červené víno“ s poslednou zvolenou teplotou alebo s predvolenou teplotou, pokiaľ teplota nebola nikdy nastavená na inú teplotu. LED bude svietiť jednu sekundu a 3 sekundy bude vypnutá.

RESET WI-FI → Funkcia Wi-Fi sa dá zresetovať, iba ak je spotrebič v režime iba na čítanie. Ak chcete zresetovať Wi-Fi, stlačte súčasne tlačidlá „program“ a „Temp C“ na 5 sekúnd. Na LCD sa zobrazí „RR“ a spotrebič sa vráti k poslednému zvolenému programu a zobrazí jeho teplotu. Všetky súvisiace dáta sa zo spotrebiča vymažú. To znamená, že celý postup registrácie sa bude musieť zopakovať. LED Wi-Fi zhasne.

VÝPADOK NAPÁJANIA → V prípade výpadku napájania sa po obnovení elektrického napájania spotrebič prepne do režimu iba na čítanie.

Doplňkové poznámky:

– keď sa spotrebič pokúsi pripojiť k rozbočovaču, LED Wi-Fi bude 3 sekundy blikať. Tento stav sa vyskytne po strate signálu rozbočovača.

– keď je spotrebič vypnutý, modul Wi-Fi je vypnutý, ale ak bola registrácia úspešne ukončená, spotrebič uloží všetky zaznamenané dáta, aby boli k dispozícii pri obnovení napájania.

Funkcie WI-FI

Po zaregistrovaní Wi-Fi môže spotrebiteľ na ovládanie programu, teploty a osvetlenia používať aplikáciu hoover wizard. Zvolením špecifického programu alebo teploty displej aktualizuje stav LED a číslic. Ďalšie podrobnosti nájdete v opise špecifických funkcií APP.

Police

Police je chrómovaná alebo drevená police na víno. Aby sa na police dali umiestniť fľaše rôznych veľkostí, dajú sa presunúť nahor alebo nadol tak, že ich najprv vysuniete z drážok. Police sú navrhnuté tak, aby sa na ne dalo uložiť maximálne množstvo fliaš.

STOJAN NA VÍNO

V spodnej časti spotrebiča je doplnkový stojan na víno, do ktorého môžete uložiť 6 vínnych fliaš. Stojan môžete na čistenie vybrať.

Medzi vrchnou a spodnou policou chladničky na víno je rozdiel približne 4 až 6 °C. Preto, ak ste nastavili chladničku na víno iba pre červené víno a chcete do nej vložiť biele aj červené víno, mali by ste uložiť fľaše s bielym vínom na spodné police a s červeným vínom na vrchnej police.

STAROSTLIVOSŤ A ÚDRŽBA

Čistenie chladničky na víno

- Vytiahnite zástrčku zo zásuvky elektrickej siete a vyberte fľaše.
- Vnútro umyte roztokom teplej vody so sódou bikarbónou. Pri príprave roztoku použite približne 2 polievkové lyžice sódy bikarbóny na liter vody.
- Police a podnosy umyte roztokom jemného saponátu.
- Vonkajšie plochy chladničky na víno treba čistiť jemným saponátom a teplou vodou.
- Môže byť potrebné pravidelne utierať dno skladovacieho priestoru, pretože chladnička na víno je navrhnutá tak, aby zadržovala vlhkosť, preto sa tu môže zhromažďovať skondenzovaná voda.

Údržba vašej chladničky na víno

Prerušenie elektrického napájania

Väčšina prerušení elektrického napájania trvá iba niekoľko hodín a pokiaľ obmedzíte otváranie dverí, neovplyvní to teplotu v chladničke na víno. Ak sa elektrické napájanie preruší na dlhšie, bude potrebné urobiť správne kroky na ochranu obsahu chladničky.

Obdobie dovolenky

Počas dlhodobej neprítomnosti vyberte všetky fľaše, vytiahnite zástrčku zo zásuvky elektrickej siete, vyčistite chladničku na víno a nechajte dvere pootvorené, aby ste zabránili možnej

kondenzácii vody a tvorbe plesní alebo zápachov.

Premiestnenie chladničky na víno

- Vyberte všetky fľaše.
- Bezpečne upevnite páskami všetky voľné diely, ktoré sú vnútri chladničky na víno.
- Zaskrutkujte vyrovnávajúce skrutky k základni, aby sa nepoškodili.
- Zatvorené dvere zaistite páskou.
- Uistite sa, že chladnička na víno bude počas prepravy stáť vo vzpriamenej polohe.

RIEŠENIE PROBLÉMOV

Mnoho bežných problémov s chladničkou na víno môžete vyriešiť jednoducho, čím ušetríte za volanie technického servisu. Postupujte podľa odporúčaní nižšie, aby ste videli, či problém nedokážete vyriešiť aj bez volania servisného technika.

PROBLÉM	MOŽNÉ PRÍČINY
Chladnička na víno nefunguje.	Nie je zapojená do elektrickej siete. Zasiahol istič obvodu alebo sa vypálila poistka.
Chladnička na víno nechladí dostatočne.	Skontrolujte správne nastavenie ovládača teploty. Vonkajšie prostredie si môže vyžadovať vyššie nastavenie. Otvárali ste príliš často dvere. Dvere nie sú úplne zatvorené. Tesnenie dverí nedosadá správne. Okolo chladničky na víno nie je dostatok voľného priestoru.
Kompresor sa zapína a vypína príliš často.	Teplota v miestnosti je vyššia ako bežne. Do chladničky na víno ste naložili veľa fliaš. Otvárali ste príliš často dvere. Dvere nie sú úplne zatvorené. Ovládač teploty nie je nastavený správne.

	Tesnenie dverí nedosadá správne. Okolo chladničky na víno nie je dostatok voľného priestoru.
Nesvieti svetlo.	Zasiahol stýkač alebo poistka v elektrickej sieti. Zástrčka chladničky na víno je vytiahnutá zo zásuvky elektrickej siete. Vypálila sa žiarovka. Spínač je v polohe vypnutia „OFF“.
Vibrácie.	Skontrolujte, či je chladnička na víno vo vodorovnej polohe.
Zdá sa, že chladnička na víno je príliš hlučná.	Klokotanie môže byť spôsobené pretekaním chladiacej tekutiny, čo je normálne. Na konci každého cyklu môžete počuť bublanie spôsobené prietokom chladiacej tekutiny v chladničke na víno. Kontrakcia a expanzia vnútri stien môže spôsobiť praskanie a pukanie. Chladnička na víno nie je vo vodorovnej polohe.
Dvere nie sú správne zatvorené.	Chladnička na víno nie je vo vodorovnej polohe. Obrátili ste smer otvárania dverí a dvere nie sú nainštalované správne. Tesnenia sú špinavé. Police sú vysunuté zo svojho miesta.

Technické špecifikácie:

Podrobné technické špecifikácie nájdete na výrobnom štítku na zadnej stene chladničky na víno. Technické špecifikácie sa kvôli zlepšeniu výrobku môžu zmeniť aj bez predchádzajúceho oznámenia.

LIKVIDÁCIA STARÝCH SPOTREBIČOV



Tento spotrebič je označený podľa európskej smernice 2012/19/ES o odpade z elektrických a elektronických zariadení (OEEZ).

OEEZ obsahuje znečisťujúce látky (ktoré môžu mať negatívne dopady na životné prostredie) a základné komponenty (ktoré sa dajú opätovne použiť). OEEZ sa musí likvidovať použitím špecifických postupov s cieľom zaistiť správne odstránenie a likvidáciu všetkých znečisťujúcich látok, ako aj obnovu a recykláciu všetkých materiálov. Jednotlivci prispievajú výraznou mierou k minimalizácii vplyvov OEEZ na životné prostredie. Bezpodmienečne treba dodržiavať určité základné pravidlá:

OEEZ sa nesmie spracovávať ako bežný komunálny odpad.

OEEZ treba odovzdávať na príslušných zberných miestach, ktoré sú riadené príslušnou samosprávnou obcou alebo registrovanými spoločnosťami. V mnohých krajinách je k dispozícii domáci zber veľkých zariadení spadajúcich do kategórie OEEZ.

V mnohých krajinách možno v prípade zakúpenia nového spotrebiča vrátiť starý spotrebič maloobchodnému predajcovi, ktorý musí zabezpečiť jeho bezplatný odvoz, pokiaľ ide o vybavenie rovnakého typu a disponujúce rovnakými funkciami ako dodané vybavenie.

ÚSPORA ENERGIE

V záujme dosiahnutia vyššej úspory energie odporúčame nasledujúce kroky:

- Spotrebič inštalujte dostatočne ďaleko od zdrojov tepla, mimo dosahu priameho slnečného svetla a v dobre vetranej miestnosti.
- S cieľom predísť zvýšeniu vnútornej teploty a následnému nepretržitému chodu kompresora nekladajte do chladničky horúce potraviny.
- V záujme zaistenia správnej cirkulácie vzduchu nepreplňajte zariadenie potravinami.
- Ak sa v spotrebiči nachádza ľad, vykonajte odmrazenie, aby sa zlepšil chladiaci účinok.
- V prípade výpadku elektrickej energie odporúčame ponechať dverka chladničky zavreté.
- Dverka spotrebiča otvárajte alebo nechávajte otvorené čo možno najmenej.
- Nenastavujte príliš nízke teploty.
- Zadnú časť spotrebiča čistite od prachu.

Informácia o zhode

Označením tohto produktu značkou **CE** potvrdzujeme zhodu so všetkými príslušnými európskymi bezpečnostnými, zdravotnými a ekologickými požiadavkami, ktoré platia v rámci právnych predpisov pre tento produkt.

Vă mulțumim că ați achiziționat acest produs. Înainte de utilizarea congelatorului dvs., vă rugăm să citiți cu atenție acest manual de instrucțiuni pentru a maximiza performanța acestuia. Stocați toate documentele pentru utilizarea ulterioară sau pentru alți proprietari. Acest produs este destinat utilizării exclusiv casnice sau pentru aplicații similare, cum ar fi:

- zona de bucătărie pentru personalul din magazine, birouri sau alte medii de lucru
- la ferme, clienții hotelurilor, ai motelurilor și alte medii de tip rezidențial
- în pensiuni (B&B)
- pentru servicii de catering și aplicații similare, nu pentru vânzarea cu amănuntul.

Acest aparat trebuie utilizat numai în scopul depozitării de alimente, orice altă utilizare este considerată periculoasă, iar producătorul nu va fi responsabil pentru nicio omisiune. De asemenea, se recomandă să rețineți condițiile de garanție. Vă rugăm ca în vederea obținerii celei mai bune performanțe și funcționării fără probleme să citiți cu atenție aceste instrucțiuni. Nereușita de a citi aceste instrucțiuni poate invalida dreptul la service gratuit în timpul perioadei de garanție.

INFORMAȚII DE SIGURANȚĂ

Acest ghid conține mult informații de siguranță importante. Vă sugerăm să păstrați aceste instrucțiuni la loc sigur pentru o consultare facilă și o bună experiență cu aparatul. Congelatorul conține un gaz refrigerant (R600a: izobutan) și gaz izolant (ciclopentan), cu un grad ridicat de compatibilitate

cu mediul, care, totuși, sunt inflamabile.



Atenție, risc de incendiu

Dacă circuitul refrigerant se deteriorează:

- evitați flăcările deschise și sursele de aprindere.

Aerisiți periodic camera în care este amplasat aparatul.

AVERTISMENT!

- Trebuie să fiți atenți în timp ce curățați/transportați aparatul pentru a evita atingerea anselor metalice ale condensatorului din spatele aparatului, întrucât vă puteți vătăma degetele și mâinile sau deteriora produsul.
- Acest aparat nu este conceput pentru suprapunerea cu alt

aparat. Nu încercați să vă așezați sau să stați în picioare pe aparat, întrucât nu este conceput pentru o astfel de utilizare. Vă puteți răni sau deteriora aparatul.

- Asigurați-vă că cablul de alimentare nu este prins sub aparat în timpul și după transportarea/deplasarea aparatului, pentru a evita tăierea sau deteriorarea acestuia.
- Atunci când poziționați aparatul, aveți grijă să nu deteriorați podeaua, țevile, vopseaua de pe pereți etc. Nu mutați aparatul prin tragerea capacului sau a mânerului. Nu lăsați copiii să se joace cu aparatul sau cu comenzile. Compania noastră refuză să accepte orice responsabilitate în

cazul în care instrucțiunile nu sunt respectate.

- Nu instalați aparatul în locuri umede, uleioase sau pline de praf, nu îl expuneți la lumina directă și la apă.
- Nu instalați aparatul în apropierea caloriferelor sau a materialelor inflamabile.
- Dacă există o cădere de tensiune, nu deschideți capacul. Alimentele congelate nu ar trebui să fie dacă întreruperea durează mai puțin de 20 de ore. Dacă întreruperea este mai lungă, atunci alimentele trebuie verificate și consumate imediat sau gătite și apoi congelate.
- Dacă descoperiți că capacul lăzii frigorifice este greu de deschis

chiar după ce l-ați închis, nu vă faceți griji. Aceasta se datorează diferenței de presiune care va egaliza și va lăsa capacul să fie deschis normal după câteva minute.

- Nu conectați aparatul la alimentarea cu curent până când nu ați îndepărtat toate ambalajele și protecțiile de transport.
- Lăsați-l să stea timp de cel puțin 4 ore înainte de a-l porni pentru a permite uleiului din compresor să se așeze dacă este transportat orizontal.
- Acest congelator trebuie utilizat numai în scopul prevăzut (adică, depozitare și congelarea alimentelor comestibile).
- Nu depozitați medicamente sau materiale de cercetare în Răcitoarele de vin. Atunci când se vor depozita materiale care necesită un control strict al temperaturilor de depozitare, este posibil ca acesta să se deterioreze sau poate surveni o reacție necontrolată care poate cauza riscuri.
- Înainte de a efectua orice operațiune, deconectați cablul de alimentare de la priză.
- La livrare, verificați pentru a vă asigura că produsul nu este deteriorat și că toate piesele și accesoriile sunt în stare perfectă.
- Dacă se observă o scurgere în sistemul de refrigerare, nu atingeți priza de perete și nu utilizați flăcări deschise.

Deschideți fereastra și lăsați să intre aerul în cameră. Apoi apălați un centru de service pentru a solicita reparații.

- Nu utilizați prelungitoare sau adaptoare.
- Nu trageți excesiv sau nu îndoii cablul de alimentare cu mâinile ude.
- Nu deteriorați priza și/sau cablul de alimentare; aceasta poate determina electrocutarea sau incendiul.
- Dacă este deteriorat cablul de alimentare, acesta trebuie înlocuit de către producător, de inginerii săi de service sau de ingineri calificați similar pentru a evita pericolul.
- Nu amplasați sau nu depozitați materiale inflamabile și extrem

de volatile, cum ar fi eter, petrol, LPG, gaz propan, tuburi cu aerosoli, adezivi, alcool pur etc. Aceste materiale pot cauza o explozie.

- Nu utilizați sau nu depozitați sprayuri inflamabile, cum ar fi spray cu vopsea, în apropierea Răcitoarelor de vin. Aceasta poate cauza o explozie sau un incendiu.
- Nu amplasați obiecte și/sau recipiente umplute cu apă deasupra aparatului.
- Nu recomandăm utilizarea prelungitoarelor și a adaptoarelor multidirecționale.
- Nu eliminați aparatul într-un foc. Aveți grijă să nu deteriorați circuitele/țevile de răcire ale aparatului în timpul transportului și

al utilizării. În cazul deteriorării, nu expuneți aparatul la foc, potențiale surse de aprindere și aerisiți imediat camera unde este amplasat aparatul.

- Sistemul de refrigerare poziționat în spatele și în interiorul Răcitoarelor de vin conțin agent refrigerant. Prin urmare, evitați deteriorarea tuburilor.
- Nu utilizați aparate electrice în interiorul compartimentelor de depozitare a alimentelor ale aparatului decât dacă acestea sunt de tipul recomandat de către producător.
- Nu deteriorați circuitul refrigerant.
- Nu utilizați dispozitive mecanice sau alte mijloace de a accelera procesul de

decongelare, diferite de cele recomandate de producător.

- Nu utilizați aparate electrice în interiorul compartimentelor de depozitare a alimentelor decât dacă acestea sunt de tipul recomandat de către producător.
- Nu atingeți elementele de răcire interne, în special dacă aveți mâinile ude, deoarece vă puteți arde sau răni.
- Mențineți fantele de aerisire ale carcasei aparatului sau încorporate în structură fără obstrucțiuni.
- Nu utilizați obiecte cu vârf sau ascuțite, cum ar fi cuțitele sau furculițele pentru a îndepărta stratul de congelat.
- Nu utilizați niciodată uscătoare de păr,

încălzitoare electrice sau alte astfel de aparate electrice pentru decongelare.

- Nu răzuiți cu un cuțit sau un obiect ascuțit pentru a îndepărta stratul de congelat sau gheața care apare. Procedând astfel, circuitul refrigerant se poate deteriora, iar scurgerile acestuia pot provoca un incendiu sau vătămă ochii.
- Nu utilizați dispozitive mecanice sau alte echipamente pentru a grăbi procesul de decongelare.
- Evitați în mod absolut utilizarea de flăcări deschise sau echipament electric, cum ar fi încălzitoarele, dispozitivele de curățare cu abur, lămpile cu ulei și altele asemenea pentru a

grăbi faza de decongelare.

- Nu utilizați niciodată spălarea cu apă a poziției compresorului, ștergeți-l cu o lavetă uscată metodic după curățare pentru a preveni rugina.
- Se recomandă să mențineți ștecărul curat, orice reziduuri de praf excesive pe acesta pot cauza incendiul.
- Produsul este conceput și construit strict pentru utilizarea casnică.
- Garanția va fi nulă dacă produsul este instalat sau utilizat în medii comerciale sau spații domestice nerezidențiale.
- Produsul trebuie instalat, amplasat și operat corect în conformitate cu instrucțiunile cuprinse

în Broșura cu instrucțiuni de utilizare furnizată.

- Garanția se aplică numai produselor noi și nu se poate transfera dacă produsul este revândut.
- Compania noastră renunță la orice responsabilitate pentru deteriorările accidentale sau pe cale de consecință.
- Garanția nu vă diminuează în niciun mod drepturile dvs. statutare sau legale.
- Nu efectuați lucrări de reparații asupra acestor Răcitoare de vin. Toate intervențiile trebuie efectuate exclusiv de către personal calificat.

SIGURANȚA PENTRU COPIII!

- Dacă eliminați un produs vechi cu o

încuietore sau ivăr pe ușă, asigurați-vă că acesta este lăsat în condiție de siguranță pentru a preveni blocarea copiilor.

- Acest aparat poate fi utilizat de către copiii cu vârste de minim 8 ani și de către persoanele cu capacități fizice, senzoriale sau mentale reduse sau cu lipsă de experiență sau cunoștințe cu condiția să fie supravegheate sau instruite corespunzător privind modul de utilizare a acestui aparat în mod sigur și să înțeleagă pericolele implicate.
- Copiii nu ar trebui să se joace cu aparatul. Curățarea și întreținerea de către utilizator nu trebuie efectuate de către

copii fără
supraveghere.

PIESE ȘI CARACTERISTICI

UȘĂ REVERSIBILĂ

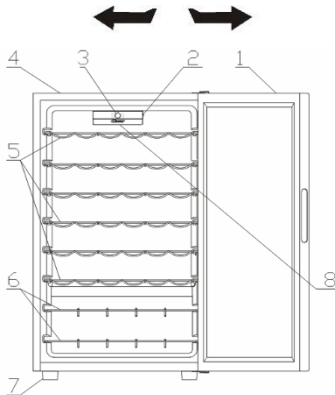

1. UȘĂ DE STICLĂ
2. ÎNTRERUPĂTOR PENTRU BEC
3. INTERFAȚĂ CU UTILIZATORUL
4. DULAP
5. RAFT CROMAT/DIN LEMN
6. RAFT CROMAT/DIN LEMN
7. PICIOR
8. LED

Configurația cu cea mai mare economie de energie necesită poziționarea sertarelor, a cutiei cu alimente și a rafturilor în produs, consultați imaginile de mai sus.

INSTRUCIUNILE DE INSTALARE

Înainte de a utiliza răcitorul de vinuri

- Îndepărtați ambalajul exterior și interior, inclusiv spuma de protecție de pe panourile ușii.
- Verificați pentru a vă asigura că sunt incluse următoarele componente:
 - 6 rafturi mobile
 - 2 rafturi de vinuri
 - 1 manual de utilizare
- Înainte de a conecta aparatul la sursa de alimentare, lăsați-l să stea în poziție verticală timp de aproximativ 2 ore. Astfel reduceți posibilitatea unei defectări a sistemului de răcire cauzată de manipularea în timpul transportării.
- Curățați suprafața interioară cu apă caldă, cu ajutorul unei lavete moi.



Instalarea răcitorului de vinuri

- Puneți aparatul pe o podea suficient de rezistentă pentru a suporta aparatul încărcat complet. Pentru ca aparatul să fie perfect orizontal, reglați picioarele în partea frontală a aparatului.
- Lăsați 5 inch (13 cm) de spațiu față de spatele și părțile laterale ale aparatului, ceea ce permite circulația corectă a aerului pentru răcirea compresorului.
- Nu așezați aparatul în razele directe ale soarelui sau în apropierea surselor de căldură (cuptor, radiator, calorifer etc.). Razele directe ale soarelui pot afecta învelișul acrilic și sursele de căldură pot crește consumul de electricitate.
- Și temperaturile ambiante foarte scăzute pot afecta funcționarea corespunzătoare a aparatului.
- Evitați amplasarea aparatului în zone cu umezeală. Umezeala din aer în exces va duce la formarea rapidă de gheață pe vaporizator.
- Conectați aparatul la o priză de perete împământată dedicată exclusiv aparatului. În nicio situație, nu tăiați și nu îndepărtați cea de-a treia bornă a cablului de alimentare.
- Dacă aveți întrebări privind alimentarea și împământarea, luați legătura cu un electrician autorizat sau cu un centru de service autorizat.

Avertisment: Utilizarea necorespunzătoare a ștecherului împământat poate implica risc de electrocutare. În cazul în care cablul de alimentare este deteriorat, trebuie înlocuit de un centru de service autorizat.

MÂNER EXTERN

Dacă produsul este prevăzut cu mâner extern, urmați pașii de mai jos pentru asamblare.

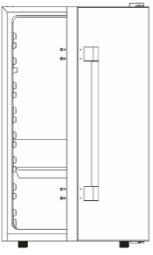
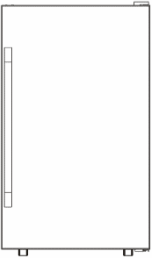
<p>1. Pregătiți produsul pe o suprafață plană.</p>	<p>2. Scoateți mânerul extern și cele 4 șuruburi.</p>
	
<p>3. Folosiți o șurubelniță în cruce magnetică pentru a fixa mânerul exterior pe cele 4 orificii realizate anterior pentru șuruburi.</p>	<p>4. Verificați și asigurați-vă că șuruburile sunt bine fixate</p>
	

Inversarea direcției de deschidere a ușii pentru răcitorul de vinuri

La acest răcitor de vinuri NU se poate deschide ușa ori dinspre stânga ori dinspre dreapta.

MĂSURI DE SIGURANȚĂ IMPORTANTE

Nu depozitați alimente în răcitorul de vinuri, deoarece temperatura din interior nu atinge un

nivel suficient de scăzut pentru a împiedica deteriorarea alimentelor. În urma formării normale de condens, în lunile de vară sau în zonele cu umiditate ridicată, pe ușa de sticlă se poate acumula umezeală în exterior. Trebuie doar să o ștergeți.

UTILIZAREA RĂCITORULUI DE VINURI

Se recomandă să montați răcitorul de vinuri într-un loc unde temperatura ambiantă este între 22 și 25 de grade Celsius. Dacă temperatura ambiantă este mai mică sau mai mare decât cea recomandată, condițiile pot determina fluctuații ale temperaturii din interior.

Dacă lumina din interior este lăsată aprinsă, temperatura din interiorul răcitorului de vinuri va crește.

Temperaturi recomandate pentru răcirea vinului

	Temperatură
Vinuri roșii	15,5-18,5 C
Vinuri seci/albe	10-15 C
Vinuri spumante	7,2-9,5 C
Vinuri rose	9,5-10,5 C

Temperaturile de mai sus pot fluctua dacă becul din interior este aprins sau stins sau dacă sticlele sunt amplasate în secțiune inferioară/medie sau inferioară.

APARAT ELECTRONIC HOOVER CU WI-FI

Această specificație se referă la funcția afișajului electronic pentru răcitoarele de vin. Imaginea de mai jos prezintă versiunea Hoover a interfeței cu utilizatorii.

Interfața cu utilizatorii este formată din:

- 4 butoane (On/Off (Pornire/Oprire), Program, Temp °C (Temperatură °C) și întrerupător mecanic într-o parte)

- 1 ecran digital LCD alb

- 4 LED-uri albe



Funcție

- Pornire/Oprire: aparatul poate fi pornit sau oprit cu butonul „On/Off”. De fiecare dată când aparatul este pornit, se va aprinde și lumina internă. După 15 secunde, dacă butonul „lumină” este oprit, lumina se va stinge, dacă este pornit, lumina va rămâne aprinsă. La fiecare pornire, vor fi restabilite ultimul program și temperatură setate. La prima pornire, răcitorul de vinuri va fi setat pe „Red Wine”(„Vinuri roșii”) cu o temperatură prestabilită de 16 °C.

- Program: pentru a selecta programul de răcire, apăsați butonul pentru program până când ajungeți la programul dorit. Programele care pot fi selectate în ordine sunt: „Red Wine”(„Vinuri roșii”), „White Wine”(„Vinuri albe”), „Champagne”(„Vinuri spumante”), Wi-Fi. LED-ul corespunzător programului se va aprinde, la fiecare schimbare de program, iar afișajul va afișa temperatura presetată (dacă programul a fost selectat pentru prima dată) sau temperatura setată de utilizator (consultați tabelul 1). Programul va începe la 5 secunde după eliberarea butonului.

- Temperatură °C: pentru a seta temperatura apăsați butonul „Temp °C” după selectarea programului. Temperatura se va schimba în funcție de secvență (de exemplu, 7-8-9-10-11-12-13-14-15-16-17-18-7-8-...). Temperatura modificată va începe la 5 secunde după eliberarea butonului.

- Buton pentru lumină: apăsând butonul pentru lumină, aprindeți sau stingeți lumina.

Setări de temperatură sugerate	
Poziție	Condiții
12°C	Vara sau temperatura ambientă între 25-35 ° C
12°C	Primăvara, toamna sau temperatura ambientă între 15-25 ° C
12°C	Iarna, sau temperatura ambientă între 5-15 ° C

Tabelul pentru intervalul de temperatură și temperaturile presetate pentru fiecare program este prezentat mai jos:

PROGRAM	TEMPERATURI PRESETATE (Celsius)	INTERVAL DE TEMPERATURĂ
RED WINE (VINURI ROȘII)	16 °C	7-18 °C
WHITE WINE (VINURI ALBE)	12 °C	7-18 °C
CHAMPAGNE (VINURI SPUMANTE)	8 °C	7-18 °C
MIX (AMESTEC)	14 °C	7-18 °C

ADMINISTRAREA PRIN WI-FI – PROCEDURA DE ÎNREGISTRARE

Acest dispozitiv este dotat cu tehnologie Wi-Fi, care vă permite să îl controlați de la distanță prin intermediul aplicației. Asigurați-vă că ați descărcat cea mai recentă versiune a aplicației hoover wizard (și ați înregistrat parola routerului în aplicație).

Apăsați butonul „Program” până când programul Wi-Fi este selectat pentru a începe înregistrarea. LED-ul va începe să clipească cu un ciclu de 0 secundă. După 5 secunde, va începe procedura de înregistrare ușoară și veți auzi un sunet timp de 3 secunde. În această fază, LED-ul Wi-Fi va continua să clipească cu același ciclu. Toate celelalte LED-uri vor fi stinse. În timpul instalării, afișajul va afișa „EE” (înregistrare ușoară). Pentru a trece de la înregistrarea ușoară la înregistrarea standard, apăsați butonul „Program” în 5 minute. Afișajul va afișa „SE” (înregistrare standard) iar temporizatorul va porni din nou. Dacă înregistrarea este reușită, LED-ul Wi-Fi se va aprinde permanent iar afișajul va afișa temperatura și programul selectate anterior (astfel încât în acest moment vor fi activate două LED-uri, wifi-ul și programul selectat înainte de a începe înscrisura). După finalizarea înregistrării, aparatul va intra în modul control de la distanță. Întregul proces de înregistrare are un termen de 5 minute, altfel va trebui să fie repetat. Dacă termenul de 5 minute este atins fără succes, înregistrarea răcitorului de vinuri va reveni la programul stabilit înainte de procedura de înregistrare, iar funcția Wi-Fi se va opri. Înscrisura poate fi întreruptă prin apăsarea a două butoane de program dacă placa este în modul EE (Înregistrare ușoară) și apăsând butonul de programare o singură dată dacă placa este în SE (Standard Enrollment). Repetați procedura pentru a începe o nouă înregistrare.

Butonul „On/Off” („Pornire/Oprire”) în modul WI-Fi determină oprirea aparatului. Toate datele înregistrării vor fi salvate pe placa electronică, astfel că nu este necesar să vă înregistrați din nou când aparatul este pornit din nou. Produsul va merge în modul citire numai dacă înscrierea a avut succes înainte de oprire.

Butonul Program în placa de versiuni Wi-Fi. Apăsarea butonului programului poate schimba programul programului în mod circular între „Vin roșu”, „Vin alb”, „Șampanie”, „Wi-Fi”, „Wi-Fi”. Ledul se va schimba corespunzător și va afișa programul selectat; afișarea va afișa ultima setare a temperaturii pentru acel program (la temperatura implicită dacă programul a fost selectat pentru prima dată sau ultima temperatură setată).

CONTROL DE LA DISTANȚĂ → Pentru a comuta între modulele doar citire și control de la distanță, apăsați butonul „Program” până când selectați programul Wi-Fi. Afișajul va afișa „ON” („PORNIT”) timp de 5 secunde (în aceste 5 secunde trebuie eliberat butonul „Temp °C”) și dacă nu este apăsat alt buton, răcitorul de vinuri va schimba modul în control de la distanță. Din această clipă, aparatul va fi acționat de aplicație.

MODUL DOAR CITIRE → Pentru a comuta de la control de la distanță la modul doar citire, apăsați butonul „Program”. Afișajul arată RD timp de 5 secunde (în aceste 5 secunde trebuie eliberat butonul „Temp °C”). După 5 secunde, programul răcitorului de vinuri va fi setat la „Red Wine” („Vinuri roșii”) cu ultima temperatură selectată sau temperatura implicită dacă temperatura nu a fost niciodată setată în mod diferit. LED-ul va fi o secundă aprins și 3 secunde stins.

RESETARE WI-FI → Funcția Wi-Fi poate fi resetată numai atunci când aparatul este în modul doar citire. Pentru a reseta funcția Wi-Fi, apăsați butoanele „Program” și „Temp °C” împreună timp de 5 secunde. Pe ecranul LCD se va afișa „RR”, iar aparatul se va întoarce la ultimul program selectat care arată temperatura. Toate datele de conectare vor fi șterse din dispozitiv. Acest lucru înseamnă că întreaga procedură de înregistrare va trebui repetată. LED-ul Wi-Fi se va stinge.

PANĂ DE CURENT → În cazul unei pene de curent, la următoarea pornire aparatul va intra în modul doar citire.

Observații suplimentare:

- când aparatul încearcă să se conecteze la router, LED-ul Wi-Fi va clipi timp de 3 secunde. Acest lucru se va întâmpla dacă semnalul router-ului este pierdut.

- când aparatul este oprit, modulul Wi-Fi este oprit, dar dacă înregistrarea a fost încheiată cu succes, aparatul stochează toate datele înregistrate pentru următoarea pornire.

Funcții Wi-Fi

După înregistrarea Wi-Fi, consumatorul poate folosi aplicația wizard ce aparține de Hoover pentru a controla de la distanță programul, temperatura și lumina. Selectând programul specific sau temperatura, afișajul va actualiza starea în ceea ce privește LED-ul și numărul. Pentru detalii suplimentare, verificați funcțiile specifice ale aplicației.

Rafturi

Raftul este cromat sau raft de vinuri din lemn. Pentru a permite depozitarea diferitelor dimensiuni de sticle, rafturile pot fi mutate în sus sau în jos, glisându-le mai întâi afară de pe șine. Rafturile sunt proiectate pentru a permite depozitarea unui număr maxim de sticle.

RAFT DE VINURI

În secțiunea inferioară a unității există un raft de vinuri suplimentar, unde puteți depozita până la 6 sticle de vin. Acest raft poate fi scos pentru a fi curățat.

Există o variație de 4 - 6 grade Celsius între rafturile de sus și cele de jos ale răcitorului de vinuri. Prin urmare, dacă ați setat răcitorul de vinuri doar pentru vin roșu și doriți să combinați vinurile albe și roșii, puteți pune sticlele de vin alb pe rafturile de jos și pe cele de vin roșu pe rafturile de sus.

ÎNGRIJIRE ȘI ÎNTREȚINERE

Curățarea răcitorului de vinuri

- Decuplați răcitorul de vinuri de la curent și scoateți sticlele.
- Spălați partea interioară cu soluție de apă caldă și bicarbonat de sodiu. Soluția trebuie să conțină aproximativ 2 lingurițe de bicarbonat de sodiu la un litru de apă.
- Spălați rafturile și tăvile cu o soluție de detergent obișnuit.

- Partea exterioră a răcitorului de vinuri trebuie curățată cu detergent obișnuit și apă caldă.
- De asemenea, poate fi necesar să trebuiască să ștergeți regulat partea de jos a zonei de depozitare, deoarece răcitorul de vinuri este realizat astfel încât să rețină umiditatea, iar în acest spațiu se poate acumula condens.

Întreținerea răcitorului de vinuri

Cădere de tensiune

Majoritatea căderilor de tensiune sunt remediate în decurs de câteva ore și nu ar trebui să afecteze temperatura răcitorului de vinuri dacă reduceți la minimum numărul dărilor când se deschide ușa. Dacă tensiunea este întreruptă o perioadă mai îndelungată, trebuie să luați măsurile necesare pentru a proteja articolele din răcitor.

Perioada concediilor

În timpul absențelor îndelungate, scoateți toate sticlele; scoateți răcitorul de vinuri din priză, curățați-l și lăsați ușa întredeschisă pentru a evita posibila formare de condens, mușgai sau mirosuri.

Mutarea răcitorului de vinuri

- Scoateți toate sticlele.
- Lipiți bine cu bandă adezivă toate elementele mobile din răcitorul de vinuri.
- Rotiți șuruburile de nivelare până la poziția maximă a bazei, pentru a evita deteriorarea acestora.
- Puneți bandă adezivă pentru a fixa ușa închise.
- Verificați ca răcitorul de vinuri să stea în poziție verticală pe durata transportului.

DEPANARE

Puteți rezolva ușor multe probleme frecvente ale răcitorului de vinuri, economisind costurile pentru o posibilă vizită la centrul de service. Încercați sugestiile de mai jos pentru a vedea dacă puteți rezolva problema înainte de a apela la reprezentantul de service.

PROBLEMĂ	CAUZĂ POSIBILĂ
Răcitorul de vinuri nu funcționează.	Nu este băgat în priză. Întreprătorul este blocat sau este arsă siguranța.

Răcitorul de vinuri nu răcește suficient.	Verificați pentru a asigura configurarea corectă a temperaturii. Este posibil ca mediul exterior să necesite o setare superioară. Ușa este deschisă prea des. Ușa nu se închide de tot. Garnitura ușii nu etanșează bine. Răcitorul de vinuri nu are suficient spațiu în jur.
Compresorul se oprește și pornește frecvent.	Temperatura din încăpere este mai ridicată decât în mod obișnuit. S-a introdus o cantitate mare de produse în răcitorul de vinuri. Ușa este deschisă prea des. Ușa nu se închide de tot. Sistemul de control al temperaturii nu este setat corect. Garnitura ușii nu etanșează bine. Răcitorul de vinuri nu are suficient spațiu în jur.
Becul nu funcționează.	S-a blocat întreprătorul principal sau siguranța Răcitorul de vinuri nu este băgat în priză. S-a ars becul. Întreprătorul este setat pe poziția „OFF” (oprit).
Vibrații.	Verificați ca răcitorul de vinuri să fie așezat perfect pe orizontală.
Răcitorul de vinuri pare că face prea mult zgomot.	Zgomotul sacadat poate proveni de la debitul

	<p>agentului de răcire și este normal.</p> <p>La finalul fiecărui ciclu, este posibil să auziți zgomote ca un susur determinate de debitul de agent de răcire din răcitorul de vinuri.</p> <p>Contrațiile și expansiunile pereților interiori pot determina apariția unor pocnete și a unor trosnituri.</p> <p>Răcitorul de vinuri nu este așezat perfect pe orizontală.</p>
<p>Ușa nu se închide bine.</p>	<p>Răcitorul de vinuri nu este așezat perfect pe orizontală.</p> <p>Ușile au fost inversate și nu au fost instalate corect.</p> <p>Garnitura este murdară.</p> <p>Rafturile nu sunt în poziție corectă.</p>

Specificatii tehnice:

Pentru specificații tehnice detaliate, consultați plăcuța de identificare din spatele răcitorului de vinuri. Specificațiile pot fi modificate fără nicio notificare anterioară datorită îmbunătățirii produsului.

CASAREA VECHILOR ELECTROCASNICE



Acest aparat este marcat conform directivei europene 2012/19/UE privind Deșeurile de echipamente electrice și electronice (DEEE). DEEE conține ambele substanțe poluante (care pot avea consecințe negative pentru mediu) și elementele de bază (care pot fi reutilizate). Este important ca DEEE să fie supusă la tratamente specifice, pentru a îndepărta și elimina corect toți agenții poluanți și a recupera toate materialele reciclabile. Persoanele pot juca un rol important în a asigura că DEEE nu devine o problemă de mediu: este vital să urmați unele dintre regulile de bază:

DEEE nu trebuie tratată drept reziduu casnic. DEEE trebuie predată la punctele de colectare relevante administrate de municipalitate sau de către companii înregistrate. În multe țări, pentru DEEE mari, trebuie să existe colectarea de acasă.

În multe țări, atunci când cumpărați aparate mari, cel vechi poate fi returnat la distribuitorul care îl va colecta gratuit câte unul, atât timp cât echipamentul este de tip echivalent și are aceleași funcții ca și echipamentul furnizat.

ECONOMIE DE ENERGIE

Pentru o mai bună economie de energie vă sugerăm:

- instalarea aparatului departe de sursele de căldură și nu îl expuneți la lumina solară directă și într-o cameră bine aerisită.
- Evitați să puneți alimentele fierbinți în congelator pentru a evita creșterea temperaturii interne și, prin urmare, cauzând funcționarea continuă a compresorului.
- Nu încărcați în mod excesiv cu alimente pentru a garanta o circulație adecvată a aerului.
- Decongețați aparatul în caz că există gheață pentru a facilita transferul aerului rece.
- În cazul absenței energiei electrice, se recomandă păstrarea ușii frigiderului închise.
- Deschideți sau țineți ușile aparatului deschise cât mai puțin posibil.
- Evitați ajustarea setării de temperatură la prea rece.
- Eliminați praful prezent pe partea din spate a aparatului.

Conformitate

Prin amplasarea marcatului **CE** pe acest produs, confirmăm conformitatea cu toate cerințele europene de siguranță, de sănătate și de mediu relevante care se aplică în legislație pentru acest produs.

Благодарим Ви, че закупихте този продукт. Преди да използвате вашия хладилен уред, моля внимателно прочетете това ръководство с инструкции, за да постигнете най-добра ефективност. Съхранявайте цялата документация за последващо ползване или за други собственици. Този продукт е предназначен единствено за домашна употреба или за подобни приложения като:

- кухненски бокс за персонала в магазини, офиси и друга работна среда
- във ферми, от клиенти на хотели, мотели и в друга среда от жилищен тип
- в семейни хотели тип "bed and breakfast" (B & B)

- за кетъринг услуги и подобни приложения, но не и като оборудване на обекти за продажби на дребно.

Този уред трябва да бъде използван само за съхранение на храна, всяка друга употреба се счита за опасна и производителят няма да бъде отговорен за каквито и да е пропуски. Препоръчително е също да запознаете с условията на гаранцията. За да постигнете възможно най-добра ефективност и безпроблемно функциониране на уреда ви, е много важно да прочетете внимателно тези инструкции. Неспазването на тези инструкции може да ви лиши от правото на безплатно обслужване по време на гаранционния период.

ИНФОРМАЦИЯ ЗА БЕЗОПАСНОСТ

Това ръководство съдържа много важна информация за безопасност. Препоръчваме Ви да съхранявате тези инструкции на безопасно място за лесна справка и добра работа с уреда.

Хладилният уред съдържа хладилен газ (R600a: изобутан) и изолационен газ (циклопентан), с висока съвместимост с околната среда, които, обаче, са запалими.



Внимание:
опасност от пожар

Ако охладителната верига се повреди:

- Избягвайте открит огън и източници на запалване.

Грижливо проветрете стаята, в която се намира уредът.

ПРЕДУПРЕЖДЕНИЕ!

- Бъдете внимателни при почистването/пренасянето на уреда и избягвайте да докосвате металните жици на компресора в задния край на уреда, тъй като може

да нараните пръстите и ръцете си или да повредите вашия продукт.

- Този уред не е предназначен за съхранението на каквито и да е други уреди. Не се опитвайте да седате или да се изправяте върху вашия уред, тъй като не е предназначен за такава употреба. Може да се нараните или да повредите уреда.
- Уверете се, че захранващият кабел не е заклещен под уреда по време на и след пренасянето/преместването му, за да се предотврати прекъсване или повреждане на захранващия кабел.
- Когато позиционирате уреда си,

внимавайте да не повредите подовите настилки, тръбите, стените покрития и т.н. Не местете уреда чрез дърпане на капака или дръжката. Не позволявайте на деца да си играят с уреда или да пипат контролния панел. Нашата фирма отхвърля всякаква отговорност, в случай че не се следват инструкциите.

- Не монтирайте уреда на влажни, мазни или прашни места, нито го излагайте на директна слънчева светлина и вода.
- Не монтирайте уреда близо до отоплителни тела или запалими материали.
- Ако токът спре, не отваряйте капака. Замразената храна не би трябвало да

бъде засегната, ако липсата на захранване е за по-малко от 20 часа. Ако липсата на захранване е по-продължителна, храната трябва да бъде проверена и изядена веднага или сготвена и замразена отново.

- Не се притеснявайте, ако установите, че капакът на хоризонталния фризер се отваря трудно веднага след като сте го затворили. Това е така поради разликата във въздушното налягане, което ще се изравни и ще позволи капакът да бъде отворен след няколко минути.
- Не свързвайте уреда към електрическото захранване, докато всички предпазни

елементи от опаковката и за транспорта не бъдат премахнати.

- Оставете го в покой поне 4 часа преди да го включите, за да може компресорното масло да се разпредели, ако е пренасян хоризонтално.
- Този фризер трябва да се използва само за предвидената употреба (т.е. съхранение и замразяване на хранителни продукти).
- Не съхранявайте лекарства или научноизследователски материали в охладителите за вино. Когато трябва да се съхранява материал, който изисква стриктен контрол на

температурата на съхранение, е възможно той да се развали или да настъпи неконтролирана реакция, която да предизвика рискове.

- Преди да извършите каквато и да е операция, изключете захранващия кабел от контакта.
- При доставката проверете дали продуктът не е повреден и дали всичките му части и аксесоари са в перфектно състояние.
- Ако се забележи теч в охладителната система, не пипайте контакта на стената и не използвайте открит огън.
Отворете прозореца и оставете в стаята да влезе въздух. После се свържете с център

за поддръжка, за да заявите ремонт.

- Не използвайте удължители или адаптери.
- Не дърпайте прекалено силно или не прегъвайте захранващия кабел, или не докосвайте щепсела с мокри ръце.
- Не повреждайте щепсела и/или захранващия кабел; това може да причини токов удар или пожар.
- Не поставяйте или съхранявайте запалими и силно летливи материали като етери, петрол, пропан-бутан, газ пропан, аерозоли, лепила, чист алкохол и т.н. Тези материали могат да предизвикат експлозия.

- Ако захранващият кабел е повреден, за да се избегне опасност, той трябва да бъде подменен от производителя, от сервизен техник или от лице със сходна квалификация.
- Не използвайте или съхранявайте запалими спрейове като спрей-бои в близост до близо до охладителите за вино. Може да причини експлозия или пожар.
- Не поставяйте предмети и/или контейнери, пълни с вода, върху уреда.
- Не препоръчваме използването на удължители и преходници-адаптери.
- Не унищожавайте уреда чрез горене. Внимавайте да не повредите охладителната система/тръбите на уреда по време на транспорта и експлоатацията. В случай на повреда не излагайте уреда на огън, потенциален източник на запалване и незабавно проветрете стаята, където се намира уредът.
- Охладителната система, намираща се зад и вътре в охладителите за вино съдържа хладилен агент. Затова трябва да се избягва повреждането на тръбите.
- Не използвайте електрически уреди в отделенията за съхранение на храна на уреда, освен ако не са от вид,

- препоръчан от производителя.
- Не повреждайте охладителната верига.
 - Не използвайте механични устройства или други средства за ускоряване процеса на размразяване, различни от препоръчаните от производителя.
 - Не използвайте електрически уреди в отделенията за съхранение на храна, освен ако не са от вид, препоръчан от производителя.
 - Поддържайте вентилационните отвори на корпуса на уреда или на вградената конструкция свободни от препятствия.
 - Не използвайте остри предмети или такива с режещи ръбове като ножове или вилици, за да отстраните леда.
 - Не докосвайте вътрешните охладителни елементи, особено ако ръцете Ви са мокри, тъй като можете да се изгорите или нараните.
 - Никога не използвайте за размразяването сешоари, електрически нагреватели или други подобни електрически уреди.
 - Не стържете с нож или остър предмет, за да премахнете скрежа или леда, които се появяват. С тези предмети може да се повреди охлаждащата верига, теч от която може да

причини пожар или да нарани очите ви.

- Не използвайте механични устройства или друго оборудване, за да ускорите процесът на размразяване.
- Абсолютно трябва да се избягва използването на открит огън или на електрическо оборудване като печки, парочистачки, свещи, газени лампи и подобни, за да се ускори процесът на размразяване.
- Никога не използвайте вода за измиването на мястото на компресора, след почистване избършете добре със сухо парче плат, за да предотвратите ръжда.
- Препоръчително е да поддържате щепсела

чист, натрупването на прекалено много прах по щепсела може да причини пожар.

- Продуктът е предназначен и изработен само за домашна употреба.
- Гаранцията ще бъде невалидна, ако продуктът бъде монтиран или използван в търговски или нежилищни битови помещения.
- Продуктът трябва да бъде монтиран правилно, разположен и използван в съответствие с инструкциите, съдържащи се в предоставената книжка с инструкции за потребителя.
- Гаранцията е приложима само за нови продукти и не

може да се прехвърля, ако продуктът бъде продаден на трети лица.

- Нашата фирма не носи никаква отговорност за случайни или последващи щети.
- Гаранцията по никакъв начин не редуцира вашите законови или субективни права.
- Не извършвайте ремонти по този охладител за вино. Всякакви интервенции трябва да бъдат извършвани единствено от квалифициран персонал.

БЕЗОПАСНОСТ НА ДЕЦАТА!

- Ако изхвърляте стар продукт със заключване или резе на вратата, уверете

се, че е оставен в безопасно състояние, за да се предотврати заклещване на деца.

- Този уред може да се използва от деца над 8 години и от лица с намалени физически, сетивни или умствени способности или липса на опит и познания, ако се наблюдават или са инструктирани за използването на уреда по безопасен начин и разбират свързаните с това опасности.
- Децата не трябва да играят с уреда. Почистването и поддръжката не трябва да се извършват от деца без наблюдение.

ЧАСТИ И ХАРАКТЕРИСТИКИ

ВРАТА, СМЕНЯЩА ПОСОКАТА НА ОТВАРЯНЕ

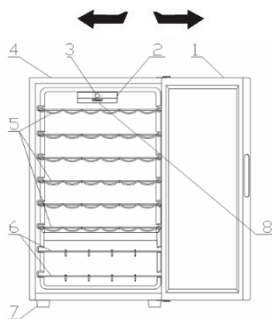

1. СЪКЛЕНА ВРАТА
2. КЛЮЧ ЗА ЛАМПА
3. ПОТРЕБИТЕЛСКИ ИНТЕРФЕЙС
4. ШКАФ
5. ХРОМИРАН/ДЪРВЕН ШКАФ
6. ХРОМИРАН/ДЪРВЕН ШКАФ
7. КРАЧЕТА
8. ЛЕД СВЕТЛИНИ

Най - икономичната конфигурация изисква чекмеджетата, кутията за храна и рафтовете да бъдат позиционирани в продукта, моля, вижте горните снимки.

ИНСТРУКЦИИ ЗА ИНСТАЛАЦИЯ

Преди на използвате Вашата хладилна витрина за вино

- Махнете външната и вътрешна опаковки, включително и защитната пiana от панелите на вратата.
- Проверете, за да сте сигурни, че следните части са включени:
 - 6 изваждачи се рафта
 - 2 шкафчета за вино
 - 1 инструкция за употреба
- Преди да свържете устройството с електричество, го оставете да стои изправено за около 2 часа. Това ще намали възможността за повреда в охлаждащата система поради използване по време на транспортиране.
- Почистете вътрешната повърхност с хладка вода и мека кърпа.



Инсталиране на Вашата хладилна витрина

- Поставете Вашето устройство на под, който е достатъчно здрав да го издържи, когато е напълно заредено. За да го нивелирате регулирайте предните крачета на устройството.
- Осигурете по 5 инча отзад и от двете страни на устройството, което ще позволи подходяща циркулация на въздуха да охлажда компресора.
- Поставете устройството далеч от пряка слънчева светлина и източници на топлина (готварски печки, нагреватели, радиатори и др.). Директната слънчева светлина може да повреди акрилно покритие, а източниците на топлина да увеличат консумацията на електричество.
- От много студени околни температури устройството също може да не работи правилно.
- Избягвайте да позиционирате устройството във влажни помещения. Прекалената влажност на въздуха може да причини обледяване на изпарителя.
- Включете устройството в правилно монтиран и заземен специално за него стенов контакт. При никакви обстоятелства не отрязвайте или отстранявайте третия, заземяващ щифт от щепсела на предоставения захранващ кабел.
- Всякакви въпроси отнасящи се за електричеството и или заземяването трябва да се отнесат директно към сертифициран електротехник или упълномощен сервизен център.

Внимание: Неправилното използване на заземяния щепсел може да доведе до риск от токов удар. Ако захранващият кабел се повреди, обърнете се към упълномощен сервизен център за подмяна.

ВЪНШНА ДРЪЖКА

Ако външна дръжка се съдържа в продукта, следвайте следните стъпки, за да я сгلوبите.

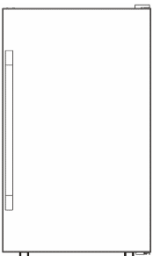
<p>① Продуктът трябва да е върху равен под</p>	<p>② Извадете външната дръжка и 4 винта.</p>
	
<p>③ Използвайте кръстата отверка, за да завинтите дръжката за 4 дупки.</p>	<p>④ Проверете и се уверете, че всички винтове за завити добре.</p>
	

Смяна на посоката на отваряне на вратата на Вашата хладилна витрина за вино

Тази хладилна витрина няма възможност за едновременно отваряне на вратата от ляво или от дясно.

ВАЖНИ ИНСТРУКЦИИ ЗА БЕЗОПАСНОСТ

Не съхранявайте хранителни продукти в хладилната витрина за вино, тъй като вътрешната температура може да не е достатъчно студена да предотврати разваляне. През летните месеци или в

помещение с висока влажност е възможно като естествен процес да се появи кондензация от външната страна на стъклената врата. Просто я забършете.

ЕКСПЛОАТАЦИЯ НА ВАШАТА ХЛАДИЛНА ВИТРИНА ЗА ВИНО

Препоръчително е да инсталирате Вашата хладилна витрина за вино на място, където външната температура е между 22 - 25 градуса по Целзий. Ако външната температура е над или под препоръчителните температурни условия, то това може да предизвика колебания във вътрешната температура.

Ако вътрешната лампа продължава да свети, температурата във витрината е по-висока.

Препоръчителни температури за охлаждане на вино

	ТЕМПЕРАТУРА
Червени вина	15,5-18,5 С
Сухи/бели вина	10-15 С
Пенливи вина	7,2-9,5 С
Розе	9,5-10,5 С

Горните температури могат да варират в зависимост от това дали вътрешната крушка свети или не и дали бутилките се намират в долната/средната или долната секция.

HOOVER ELECTRONIC C WI-FI

Тази спецификация се отнася до начина на работа на електронния дисплей на хладилни витрини за вино. На изображението по-долу е показана версия Hoover на потребителския интерфейс.

Потребителският интерфейс се състои от:

- 4 бутона (On/Off (Вкл./Изкл.), Programs (Програма), Temp °C (Температура в °C) и един страничен механичен превключвател)

- 1 бял цифров LCD дисплей

- 4 бели светодиода



Начин на работа

- Вкл./Изкл.: устройството може да се включва или изключва от бутона “On/Off”. Всеки път при включване на уреда се включва и вътрешното осветление. След 15 секунди, ако бутонът за осветление е в изключено положение, осветлението ще се изключи, но ако е във включено положение, осветлението остава включено. При всяко включване ще бъдат възстановени последната зададена програма и температура. Когато хладилната витрина за вино се включи за първи път, тя ще е настроена на “Red Wine” (Червено вино) и предварително зададена температура 16°C.

- Програма: за да изберете програма на хладилната витрина, натиснете и задръжте бутона “Program”, докато се достигне желаната програма. Програмите, които могат да бъдат избрани са в следната последователност: “Red Wine” (Червено вино), “White Wine” (Бяло вино), “Champagne” (Шампанско), “Wi-Fi”. Светодиодът, който съответства на дадената програма, ще светва при всяка смяна на програмата, а на дисплея ще се покаже предварително зададената температура (ако програмата се избира за първи път) или зададената от потребителя температура (вж. таблица 1). Програмата ще се стартира 5 секунди след като отпуснете бутона.

- Температура в °C: за да зададете температурата, просто натиснете бутона “Temp °C”, след като сте избрали програмата. Температурата ще се променя в зависимост от последователността (например 7-8-9-10-11-12-13-14-15-16-17-18-7-8- ...). Промяната на температурата ще започне 5 секунди след като отпуснете бутона.

- Бутон за осветлението: като натискате бутона за осветлението, включвате или изключвате осветлението.

Предложени температурни настройки	
Позиция	Условия
12°C	Лятна или околна температура между 25-35 ° C
12°C	Пропетна, есенна или околна температура между 15-25 ° C
12°C	Зима или околна температура между 5-15 ° C

В таблицата по-долу са показани температурния диапазон и предварително зададените температури за всяка програма:

ПРОГРАМА	ПРЕДВАРИТЕЛНО ЗАДАДЕНИ ТЕМПЕРАТУРИ (градуси по Целзий)	ТЕМПЕРАТУРЕН ДИАПАЗОН
RED WINE (ЧЕРВЕНО ВИНО)	16°C	7-18°C
WHITE WINE (БЯЛО ВИНО)	12°C	7-18°C
CHAMPAGNE (ШАМПАНСКО)	8°C	7-18°C
MIX (МИКС)	14°C	7-18°C

WI-FI УПРАВЛЕНИЕ — ПРОЦЕДУРА ЗА РЕГИСТРАЦИЯ

Уредът е оборудван с Wi-Fi технология, която позволява да се управлява дистанционно с помощта на приложението. Уверете се, че сте изтеглили най-новата версия на приложението hoover wizard (и че сте регистрирали паролата на рутера си в приложението).

Натиснете бутона “Program” (Програма) и го задръжте, докато се избере програмата Wi-Fi, за да започнете регистрацията. Светодиодът ще започне да мига с период от една секунда. След 5 секунди ще започне процедурата за лесна регистрация и ще чуете звук, който ще продължи 3 секунди. По време на тази фаза светодиодът за Wi-Fi ще продължи да мига със същия период. Всички останали светодиоди не светят. По време на инсталацията на дисплея ще се появи “EE” (лесна регистрация). За да преминете от лесна регистрация към стандартна регистрация, натиснете бутона “Program” (Програма) в рамките на 5 минути. На дисплея ще се покаже “SE” (стандартна регистрация) и таймерът ще се рестартира. Ако регистрацията е успешна, светодиодът за Wi-Fi ще свети постоянно, а на дисплея ще се покаже температурата и програмата, които сте избрали преди това (така че в този момент ще светнат два светодиода, WiFi и програмата, избрани преди започване на записването). Когато регистрацията завърши, уредът ще премине

в режим на дистанционно управление. Целият процес на регистрация изисква време на прекъсване от 5 минути, в противен случай ще трябва да се изпълни отново. Ако 5-минутното прекъсване е постигнато без успех, регистрацията на хладилната витрина за вино ще се върне към програмата, зададена преди процедурата за регистрация, а Wi-Fi ще се изключи. Записването може да бъде прекъснато чрез натискане на двукратен бутон за програмиране, ако платката е в режим EE (Easy Enrollment), и натискане на един бутон за време, ако платката е в SE (стандартно записване). Повторете процедурата, за да започнете нова регистрация.

В Wi-Fi режим с бутона "On/Off" (Вкл./Изкл.) се изключва уреда. Всички данни от регистрацията ще бъдат запазени на електронната платка, като по този начин няма да е необходимо да се регистрирате отново, когато уредът се стартира отново. Продуктът ще премине в режим само за четене, ако записването е било успешно преди изключване.

Програмен бутон в борда на Wi-Fi версията. Натискането на програмния бутон клиентът може да променя програмата на продукта по кръгова форма между „Червено вино“, „Бяло вино“, „Шампан“, „wifi EE“, „wifi SE“. Светодиодът ще се промени съответно и ще покаже избраната програма; Дисплеят ще покаже последната настройка на температурата за тази програма (в стандартната температура, ако програмата е била избрана за първи път или последната зададена температура).

ДИСТАНЦИОННО УПРАВЛЕНИЕ → За да превключите между режимите "само за четене" и "дистанционно управление", натиснете бутона "Program" (Програма) и го задръжте, докато изберете програмата Wi-Fi. На дисплея ще се покаже "ON" (ВКЛ.) за 5 секунди (през тези 5 секунди трябва да бъде деактивиран бутона "Temp °C") и ако не е натиснат друг бутон, хладилната витрина за вино ще промени състоянието на дистанционното управление. От този момент нататък уредът ще се управлява от приложението.

РЕЖИМ САМО ЗА ЧЕТЕНЕ → За да превключите от режим на дистанционно управление в режим само за четене, натиснете бутона "Program" (Програма). На

дисплея за 5 секунди се показва RD (по време на тези 5 секунди бутонът "Temp °C" трябва да бъде изключен). След 5 секунди програмата на хладилната витрина за вино ще бъде настроена на "Red Wine" (Червено вино) с последната избрана температура или температурата по подразбиране, ако температурата никога не е била задавана по друг начин. Светодиодът ще свети 1 секунда и 3 секунди няма да свети.

НУЛИРАНЕ НА WI-FI → Wi-Fi функцията може да се нулира само когато уредът е в режим само за четене. За да се нулира програмата Wi-Fi, натиснете бутоните "Program" (Програма) и "Temp °C" заедно за 5 секунди. На LCD дисплея ще се покаже "RR" и уредът ще се върне към последната избрана програма и ще показва температурата. Всички данни за връзката ще бъдат изтрети от уреда. Това означава, че цялата процедура за регистрация ще трябва да се изпълни отново. Светодиодите за Wi-Fi ще изгаснат.

ПРЕКЪСВАНЕ НА ЕЛЕКТРОЗАХРАНВАНЕТО → В случай на прекъсване на електрозахранването уредът ще премине в режим само за четене, който ще е активен при следващото включване.

Допълнителни забележки:

- когато уредът прави опити да се свърже с рутера, светодиодът за Wi-Fi ще мига в продължение на 3 секунди. Това ще се случи, ако сигналът от рутера се изгуби.

- когато уредът е изключен и Wi-Fi модулът е изключен, но ако регистрацията е приключила успешно, уредът съхранява всички записани данни за следващото включване.

Wi-Fi функции

След регистрацията на Wi-Fi потребителят може да използва приложението wizard на hoober за дистанционно управление на програмата, температурата и осветлението. При избор на конкретна програма или температура, дисплеят ще обнови състоянието си, като светодиодът и номерът съответно ще се променят. За повече подробности вижте специфичните функции на приложението.

Рафтове

Рафтовете са хромирани или дървени шкафове.

Първо, за да се наместят различните размери бутилки, те могат да се движат нагоре, надолу с приплъзване. Рафтовете са проектирани да събират максимално количество бутилки.

Шкаф за вино

В долната секция на устройството има допълнителен шкаф за вино, който събира до 6 бутилки. Шкафът може да се вади, за да се почиства.

Между горните и долните рафтове на хладилната витрина за вино има разлика в температурата между 4 до 6 С. Следователно, ако сте нагласили витрината да охлажда само червенини вина, а искате да сложите и бели и червени, трябва да сложите белите вина на долните рафтове, а червените на горните рафтове.

ПОЧИСТВАНЕ И ПОДДРЪЖКА

Почистване на Вашата хладилна витрина за вино

- Извадете щепсела на хладилната витрина и извадете бутилките.
- Измийте вътре с топла вода и разтвор със сода бикарбонат. Разтворът трябва да бъде около 2 супени лъжици сода бикарбонат в един литър вода.
- Измийте рафтовете и подносите с разтвор с мек препарат.
- Външните страни на хладилната витрина за вино трябва да се почистват с мек препарат и топла вода.
- Необходимо е периодично да се забърсва долната част на мястото за съхранение, тъй като хладилната витрина за вино е проектирана да запазва влагата и може да се събира кондензация там.

Поддръжка на Вашата хладилна витрина за вино

Спиране на тока

Повечето спираня на тока се възстановяват до няколко часа и това не би трябвало да засегне температурата във витрината, ако минимизирате броя на отваряне на вратата. Ако токът бъде спрял за по-дълго време е

необходимо да вземете съответните мерки за съдържанието.

По време на ваканция

По време на дълго отсъствие, извадете всички бутилки; изключете от контакта Вашата хладилна витрина за вино, почистете я и оставете леко отворена вратата, за да избегнете възможната кондензация, мухъл или миризми.

Преместване на Вашата хладилна витрина за вино

- Извадете всички бутилки.
- Залепете с лепенка всички части, които могат да се изгубят вътре във витрината.
- Завъртете изравняващите винтове нагоре към основата, за да избегнете повреда.
- Залепете затворените врати.
- Уверете се, че хладилната витрина за вино стои в изправено положение по време на транспортирането.

Отстраняване на проблеми

Можете да разрешите повечето често срещани проблеми лесно, което ще Ви спести обаждането на сервиз. Опитайте следните предложения да видите дали можете да разрешите проблема преди да звъните на техник.

ПРОБЛЕМ	ВЪЗМОЖНА ПРИЧИНА
Хладилната витрина за вино не работи.	Не е включена в контакта. Прекъсвачът изключва или е изгорял предпазителя.
Хладилната витрина за вино не е достатъчно студена.	Проверете, за да сте сигурни, настройките за управление на температурата. Външната среда може да изисква по-високи настройки. Вратата се отваря твърде често. Вратата не е затворена плътно. Уплътнителят на вратата не приляга напълно.

	Хладилната витрина за вино няма правилните отстояния.
Компресорът се включва и изключва често.	<p>Стайната температура е по-топла от нормалното. Прекалено много бутилки са поставени в хладилната витрина за вино. Вратата се отваря твърде често.</p> <p>Вратата не е затворена плътно. Температурата не е настроена правилно. Уплътнителят на вратата не приляга напълно. Хладилната витрина за вино няма правилните отстояния.</p>
СВЕТЛИНАТА НЕ РАБОТИ.	Прекъсвачът или предпазителят са се изключили. Хладилната витрина за вино е изключена от контакта. Крушката е изгоряла. Копчето е на позиция "OFF".
Вибрации.	Проверете да се уверите, че хладилната витрина за вино е нивелирана.
Хладилната витрина за вино е много шумна.	Тракащият звук може да идва от потока фреон, което е нормално. Когато всеки цикъл приключва, може да чуете бълбукащи звуци, причинени от потока фреон във Вашата хладилна витрина за вино. Свиването и разширяването на

	вътрешните стени може да предизвика тропаци и пукащи звуци. Хладилната витрина за вино не е нивелирана.
Вратата не е затворена плътно.	Хладилната витрина за вино не е нивелирана. Вратата е със сменена посока на отваряне и не е монтирана правилно. Уплътнителите са замърсени. Рафтовете не са позиционирани правилно..

Технически спецификации

За подробни спецификации, моля да се обърнете към фирмената табелка на гърба на витрината. Спецификациите подлежат на промяна без предварително уведомяване, заради подобрения в продуктите.

ИЗХВЪРЛЯНЕ НА СТАРИ УРЕДИ



Този уред е маркиран в съответствие с Европейската директива 2012/19/ЕС относно отпадъците от електрическо и електронно оборудване (ОЕЕО).

ОЕЕО съдържа както замърсяващи вещества (които могат да причинят отрицателни последици за околната среда), така и основни компоненти (които могат да бъдат повторно използвани). Важно е ОЕЕО да бъде подложено на специфично третиране, за да се отстранят и унищожат правилно всички замърсители и да се съберат и рециклират всички материали.

Отделните граждани могат да изиграят важна роля като гарантират, че ОЕЕО няма да се превърнат в проблем за околната среда; важно е да се следват някои основни правила:

ОЕЕО не трябва да се третират като битови отпадъци.

ОЕЕО трябва да се предават на съответните пунктове за събиране, управлявани от общината или от регистрирани дружества. За големи ОЕЕО в много държави може да има възможност за взимане от дома.

В много държави, когато закупите нов уред, старият може да бъде върнат на търговеца, който трябва да го вземе безплатно на основа едно за едно, стига обзавеждането да е от еквивалентен тип и да има същите функции като предоставеното такова.

Съответствие

С поставянето на **CE** маркировка върху този продукт потвърждаваме съответствието на всички европейски изисквания за безопасност, здраве и опазване на околната среда, приложими от законодателството за този продукт.

ПЕСТЕНЕ НА ЕНЕРГИЯ

За по-добра икономия на енергия предлагаме:

- Да монтирате уреда далеч от източници на топлина и директна слънчева светлина и в помещение с добра вентилация.
- Да избягвате да слагате гореща храна в хладилния уред, за да избегнете повишаване на вътрешната температура, което ще доведе до продължителна работа на компресора.
- Не поставяйте прекомерно много храна, за да осигурите добра въздушна циркулация.
- Размразете уреда, в случай че има лед, за да улесните преноса на студен въздух.
- В случай на липса на електрическа енергия, е препоръчително да държите вратата на хладилния уред затворена.
- Отваряйте или дръжте вратата на уреда отворена възможно най-малко.
- Избягвайте да настройвате температурата на прекалено ниски градуси.
- Почиствайте задната страна на уреда от прах.

Köszönjük, hogy megvásárolta a terméket. Hűtőgépe teljesítményének optimalizálása érdekében használat előtt olvassa el körültekintően a felhasználói kézikönyvet. Valamennyi dokumentumot őrizzen meg további használat céljából és adja át későbbi tulajdonosoknak. Ez a termék kizárólag háztartási célra vagy az alábbi alkalmazásokra használható:

- üzletek, irodák és egyéb gazdasági munkakörnyezetek,
- szállodák, motelek és egyéb szállást és reggelit biztosító (B & B) szállások
- konyhájában,
- vendéglátó-ipari és hasonló nem kiskereskedelmi forgalom számára történő alkalmazáshoz.

A berendezés csak élelmiszer tárolására használható, bármely más használat veszélyesnek tekintendő, a gyártó nem vállal felelősséget a mulasztásokért. Javasoljuk továbbá, hogy vegye figyelembe a garanciális feltételeket. A berendezés optimális teljesítménye és hibamentes működése érdekében elengedhetetlen, hogy körültekintően elolvassa ezeket az előírásokat. Az előírások figyelmen kívül hagyása érvényteleníti a garancia időszaka alatt az ingyenes szervizhez való jogát.

BIZTONSÁGI INFORMÁCIÓK

Ez az útmutató számos fontos biztonsági információt tartalmaz. Őrizze ezeket az előírásokat biztonságos helyen későbbi hivatkozás céljából, és a berendezés optimális teljesítménye érdekében. A hűtőgép hűtőközeggázt (R600a: izobután) valamint

szigetelő gázt (ciklopentán) tartalmaz, melyek környezettel való kompatibilitása nagyfokú, mindazonáltal gyúlékonyak.



Vigyázat:
tűzveszély

A hűtőközeg kör sérülése esetén:

- Ne használjon nyílt lángot vagy gyújtóforrást.

Alaposan szellőztesse ki a helyiséget, ahol a berendezés elhelyezésre került.

FIGYELMEZTETÉS!

- A berendezés hátsó részén a kondenzátor fém vezetékének érintése elkerülése érdekében a berendezés tisztítását/szállítását körültekintően kell végezni, mivel

- megsérülhet az ujjja, keze, vagy a termék.
- A berendezés tervezése nem más berendezésekre történő elhelyezésre történt. Ne próbáljon a berendezésre ráülni vagy ráállni, mert tervezése nem erre a célra történt. Az Ön vagy a termék sérülését okozhatja.
 - A főkábelek törése és sérülése érdekében ellenőrizze, hogy a főkábelek nem szorultak-e a berendezés alá a szállítás/mozgatás alatt és után.
 - A berendezés elhelyezésekor ügyeljen arra, hogyne sérüljön meg a padló, ne sérüljenek meg a csövek, falburkolatok, stb. Ne mozgassa a berendezést a fedél vagy a fogantyú húzásával. Ne engedje gyerekeknek, hogy játszanak a berendezéssel és a vezérlőkkel. Társaságunk elhárít minden felelősséget az előírások be nem tartása esetén.
 - Ne telepítse a berendezést nedves, olajos vagy poros helyre, ne tegye ki közvetlen napfénynek és víznek.
 - Ne telepítse a berendezést fűtő egységek vagy gyúlékony anyagok közelébe.
 - Hálózati hiba esetén ne nyissa fel a fedelet. A fagyasztott élelmiszert nem befolyásolja ha a hiba maximum 20 órán át áll fenn. Ha a hiba ennél tovább tart, ellenőrizni kell az élelmiszert, azonnal el kell fogyasztani, vagy meg kell főzni, majd újból le kell fagyasztani.

- Ha azt észleli, hogy a fagyasztóláda fedele nehezen nyílik lezárást követően, ne aggódjon. Ez a nyomáskülönbség miatt van, mely kiegyenlítődik és néhány másodperc eltelte után lehetővé teszi a fedél felnyitását.
- Ne csatlakoztassa a berendezést az elektromos hálózathoz, míg a csomagoláshoz és szállításhoz használt valamennyi védelmet el nem távolított.
- Vízsintes szállítás után hagyja 4 órát pihenni bekapcsolás előtt, hogy a kompresszor olaj leülepedjen.
- A fagyasztó csak az előírt célra használható (fagyasztható élelmiszer).
- Ne tároljon orvosságot vagy kutatáshoz használt anyagokat a borhűtőben. Ha olyan anyagot tárol, melynek tárolási hőmérsékletét szigorúan ellenőrizni kell, előfordulhat, hogy az anyag megromlik, vagy ellenőrizhetetlen reakció lép fel, mely kockázatokat okozhat.
- Bármilyen művelet előtt válassza le a berendezést az elektromos hálózatról.
- Kézbesítéskor ellenőrizze, hogy a termék nem sérült és valamennyi alkatrésze és tartozéka megfelelő állapotban van.
- Ha a fagyasztó rendszer szivárgását észleli, ne érintse a fali csatlakozót és ne használjon nyílt lángot. Nyissa ki az ablakot és szellőztesse

ki a helyiséget. Hívjon szakembert a hiba elhárításához.

- Ne használjon hosszabbító kábeleket vagy adaptereket.
- Ne húzza meg túlságosan a tápkábelt, ne érintse a csatlakozót nedves kézzel.
- Ne sértse meg a csatlakozót és/vagy a tápkábelt; áramütést vagy tüzet okozhat.
- Ne helyezzen vagy tároljon gyúlékony vagy nagyon illékony anyagokat, például étert, benzint, LPG-t, propán gázt, spray dobozokat, ragasztókat, tiszta alkoholt, stb.
- Ha a tápkábel sérült – a kockázatok minimalizálása érdekében –, a gyártónak, a gyártó szervizpartnerének vagy hasonló, képzett

személynek kell kicserélnie.

- Ne használjon vagy tároljon gyúlékony sprayt, például festékszórót a borhűtő mellett. Robbanást vagy tüzet okozhat.
- Ne helyezzen tárgyakat és/vagy vízzel töltött tartályokat a berendezésre.
- Nem javasoljuk hosszabbító vezetékek és több-utas adapterek használatát.
- Ne helyezze a berendezést tűzbe
Ügyeljen arra, hogy szállítás és használat során ne sérüljön meg a berendezés hűtőköre/csövei. Sérülés esetén ne tegye ki a berendezést tűznek, potenciális gyújtóforrásnak, azonnal szellőztesse ki a helyiséget, ahol a

berendezést
elhelyezte.

- A borhűtő mögött és a borhűtőben lévő hűtőrendszer hűtőközeggázt tartalmaz. Éppen ezért ne sértse meg a csöveket.
- Ne használjon elektromos berendezéseket a berendezés élelmiszer tároló rekeszében, kivéve a gyártó által jóváhagyott típust.
- Ne okozza a hűtőközeg kör sérülését.
- A kiolvasztási folyamat felgyorsításához csak a gyártó által javasolt mechanikai berendezéseket vagy egyéb eszközöket használja.
- Ne használjon elektromos berendezéseket az élelmiszer tároló rekeszben, kivéve a

gyártó által
jóváhagyott típust.

- A berendezés tokozásában vagy a beépített szerkezetben a ventilációs nyílásokat hagyja akadálymentesen.
- Ne használjon hegyes vagy éles tárgyakat, kést vagy villát a jég eltávolításához.
- Ne érintse meg a belső hűtőelemeket, különösen nedves kézzel ne – ilyen esetben égési vagy más sérüléseket szenvedhet.
- Ne használjon hajszárítót, elektromos fűtő egységeket vagy egyéb hasonló elektromos berendezést a kiolvasztáshoz.
- Ne kaparja késsel vagy éles tárggyal a jeget. Megsérülhet a

- hűtőközeg kör, a szivárgás tüzet vagy szemsérülést okozhat.
- Ne használjon mechanikai eszközöket vagy egyéb berendezést a kiolvasztási folyamat felgyorsításához.
 - Szigorúan tilos nyílt láng vagy elektromos berendezések például fűtő egységek, gőztisztítók, gyertyák, olajlámpák használata a kiolvasztási fázis felgyorsításához.
 - Soha ne használjon vizet a kompresszor mosásához, a rozsdásodás megelőzéséhez tisztítás után törölje át száraz textíliával.
 - Javasoljuk, hogy tartsa a csatlakozót tisztán, a csatlakozón felhalmozódó por tüzet okozhat.
 - A termék tervezése és gyártása kizárólag háztartási célra történt.
 - A garancia érvényét veszti, ha a termék telepítése vagy használata kereskedelmi vagy nem lakócéjú háztartási helyiségben történik.
 - A terméket a mellékelt felhasználói kézikönyvnek megfelelően kell telepíteni, elhelyezni és működtetni.
 - A garancia csak új termékek esetén alkalmazható és ruházható át a termék eladása esetén.
 - Társaságunk nem vállal felelősséget a véletlenszerű vagy következményes károkért.
 - A garancia semmilyen módon nem sérti az Ön törvényes jogait.
 - Ne végezzen javításokat a

borhútón. Minden beavatkozást kizárólag szakember végezhet!

GYERMEKEK BIZTONSÁGA!

- Ha egy lakattal vagy retesszel rögzített ajtajú használt terméket selejtez, gyerekek beszorulásának elkerülése érdekében ellenőrizze, hogy biztonságos körülményekben hagyta.
- A berendezést 8 évnél idősebb gyermekek vagy csökkent fizikai, érzékszervi vagy mentális képességű, vagy tapasztalattal és ismerettel nem rendelkező személyek akkor használhatják, ha felügyelet alatt állnak vagy ha megfelelő utasításokkal láttál el őket a berendezés biztonságos használatát illetően és

megértették a használatból eredő veszélyeket.

- Gyermekek nem játszhatnak a berendezéssel. A berendezés tisztítását és karbantartását gyermekek csak felügyelet alatt végezhetik.

ALKATRÉSZEK ÉS JELLEMZŐK

MEGFORDÍTHATÓ AJTÓ

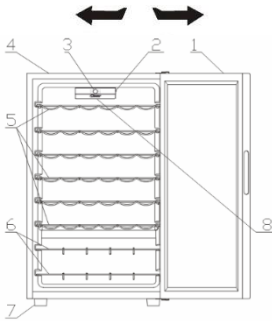

1. ÜVEGAJTÓ
2. LÁMPAKAPCSOLÓ
3. FELHASZNÁLÓI INTERFÉSZ
4. SZEKRÉNY
5. KRÓMOZOTT/FA POLC
6. KRÓMOZOTT/FA POLC
7. LÁB
8. LED

Az energiatakarékosság tekintetében leghatékonyabb konfiguráció esetében a fiókoknak, élelmiszerdoboznak és polcoknak a termékben kell lenniük, ez ügyben tájékozódjon.

ÜZEMBE HELYEZÉSI UTASÍTÁSOK

A borhűtő használatba vétele előtt

- Távolítsa el a külső és belső csomagolást, beleértve az ajtópaneelen lévő védőhabot.
- Ellenőrizze, hogy megvannak-e az alábbi alkatrészek:
 - 6 db kihúzható polc
 - 2 db bortartó állvány
 - 1 db használati utasítás
- Mielőtt csatlakoztatná a készüléket az áramforráshoz, hagyja függőlegesen állni körülbelül 2 órán át. Ezzel csökken a szállítás során történő kezelésemből eredő meghibásodás esélye.
- Tisztítsa meg a belső felületet kézmeleg víz és egy puha törülköendő segítségével.

A borhűtő elhelyezése

- A készüléket olyan helyre tegye, ahol a padló kellő teherbírással rendelkezik, hogy elbírja a teljesen feltöltött készüléket. A készülék vízszintbe állításához használja az elülről lévő két lábat.
- A készülék oldalai és hátoldala mellett hagyjon kb. 15 cm helyet, ami megfelelő



légáramlás biztosításával lehetővé teszi a kompresszor hűtését.

- Közvetlen napsugárzástól és hőforrásoktól (tűzhely, fűtőtest, stb.) távolabb helyezze el a készüléket. A közvetlen napsugárzás hatással lehet az akrilbevonatra, a hőforrások pedig növelik az elektromos áramfogyasztást.
- Az extrém hideg szintén a készülék hibás működését okozhatja.
- Ne tegye párás, nedves helyre a készüléket. A levegő túlzott páratartalma miatt gyorsan jég képződhet az elpárologtatón.
- A készüléket egy önálló, megfelelően felszerelt fali csatlakozó aljzatba dugja be. Semmilyen körülmények között ne vágja le vagy távolítsa el a harmadik, földelő villát a tápvezetékéről.
- Az áramellátással és földeléssel kapcsolatos kérdéseit szakképzett villanyszerelőnek vagy hivatalos szervizközpontnak tegye fel.

Figyelmeztetés: A földelt vezeték nem rendeltetésszerű használata áramütés kockázatát okozhatja. Amennyiben a tápvezeték sérült, a hivatalos szervizközponttal cseréltesse ki.

KÜLSŐ KILINCS

Ha van a terméken külső kilincs, kövesse az alábbiakat a felszerelésnél.

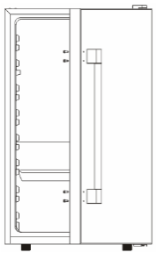
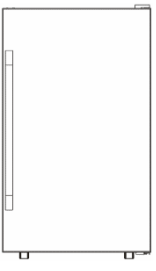
<p>① Állítsa a terméket síkban lévő padlóra.</p>	<p>② Vegye elő a külső kilincset és a 4 csavart.</p>
	
<p>③ Használjon mágneses csavarhúzózt, és rögzítse a külső kilincset a 4 előre kifúrt lyuknál.</p>	<p>④ Ellenőrizze a csavarokat, hogy mindegyik megfelelően meg van-e húzva.</p>
	

A borhűtő ajtónyitásának megfordítása

A borhűtőn NEM lehetséges megfordítani az ajtónyitást.

FONTOS ÓVINTÉZKEDÉSEK

Ne tároljon ételt a borhűtőben, mivel a belső hőmérséklet nem biztos, hogy eléggé hideg az étel megromlásának megakadályozásához. A nyári hónapokban vagy magas páratartalmú helyeken a természetes kondenzáció miatt az üvegajtó kívülről nedves lehet. Ezt csak le kell törölni.

A BORHŰTŐ HASZNÁLATA

Azt javasoljuk, hogy a borhűtőt olyan helyre tegye, ahol a környezeti hőmérséklet 22 - 25 Celsius fok. Amennyiben a környezeti hőmérséklet a javasolt hőmérséklet alatt vagy felett van, a belső hőmérséklet ingadozhat.

Ha égvé marad a belső lámpa, a borhűtő belső hőmérséklete megnövekedhet.

Borhűtéshez javasolt hőmérsékletek

	Hőmérséklet
Vörösborok	15,5-18,5 C
Száraz/Fehérborok	10-15 C
Gyöngyöző borok	7,2-9,5 C
Rozé borok	9,5-10,5 C

A fenti hőmérsékletek attól függően ingadozhatnak, hogy a belső világítás fel vagy le van-e kapcsolva, illetve a palackok az alsó/középső vagy alsó részben helyezkednek-e el.

HOOVER ELEKTRONIKUS KÉSZÜLÉK WI-FI FUNKCIÓVAL

Jelen útmutató a borhűtők elektronikus kijelzőjének működéséhez kapcsolódik. Az alábbi képen a Hoover felhasználói felülete látható.

A felhasználói felület a következő elemekből áll:

- 4 gomb (On/Off (Kikapcsolás/ Bekapcsolás), Program, Temp °C (Hőmérséklet °C) és egy mechanikus kapcsoló az egyik oldalon)
- 1 fehér színű digitális LCD kijelző
- 4 fehér színű LED



Javasolt hőmérsékleti beállítások	
Pozíció	Körülmények
12°C	Nyári vagy környezeti hőmérséklet 25-35 ° C között
12°C	Tavaszi, őszi vagy környezeti hőmérséklet 15-25 ° C között
12°C	Téli, vagy 5-15 ° C közötti környezeti hőmérséklet

Működés

- Kikapcsolás/bekapcsolás: a készüléket az „On/Off” gomb segítségével lehet bekapcsolni vagy kikapcsolni. Minden alkalommal, amikor a készüléket bekapcsolják, a belső világítás is bekapcsol. Amennyiben a világítás gomb kikapcsolt állapotban van, a világítás 15 másodperc múlva kialszik, ha bekapcsolt állapotban van, a készülék továbbra is világít. Minden egyes bekapcsoláskor a készülék az utoljára beállított programra és hőmérsékletre áll vissza. Első beindításkor a borhűtő „Red Wine” (Vörösbor) módban van, 16°C-os előre beállított hőmérséklettel.

- Program: a hűtőpogram kiválasztásához ismételve nyomja meg a program gombot mindaddig, amíg a kívánt programot el nem éri. A választható programok sorrendje a következő: „Red Wine” (Vörösbor), „White Wine” (Fehérbor), „Champagne” (Pezsgő), Wi-Fi. Programváltáskor bekapcsol az adott programhoz tartozó LED, és a kijelzőn megjelenik az előre beállított hőmérséklet (ha első alkalommal használja a programot), vagy a felhasználó által beállított hőmérséklet (lásd: 1. táblázat). A program a gomb elengedését követően 5 másodperccel elindul.

- Hőmérséklet °C: a hőmérséklet beállításához nyomja meg a „Temp °C” gombot a program kiválasztását követően. A hőmérséklet a következő sorrendnek megfelelően módosul (pl. 7-8-9-10-11-12-13-14-15-16-17-18-7-8-stb.) A hőmérséklet beállítása a gomb elengedését követően 5 másodperccel elindul.

- Világítás gomb: a világítás gomb megnyomásával kapcsolhatja fel vagy le a világítást.

A hőmérsékleti tartományt és azt egyes programokhoz tartozó hőmérsékleti értékeket az alábbi táblázat mutatja:

PROGRAM	ELŐRE BEÁLLÍTOTT HŐMÉRSÉKLETI ÉRTÉKEK (Celsius-fok)	HŐMÉRSÉKLETI TARTOMÁNY
RED WINE (VÖRÖSBOR)	16°C	7–18°C
WHITE WINE (FEHÉRBOR)	12°C	7–18°C
CHAMPAGNE (PEZSGŐ)	8°C	7–18°C
MIX (VÁLOGATÁS)	14°C	7–18°C

WI-FI KEZELÉS – BEJELENTKEZÉSI FOLYAMAT

A készülék Wi-Fi technológiával van felszerelve, amely lehetővé teszi az applikáción keresztül történő távvezérlést. Töltse le a Hoover wizard APP legfrissebb verzióját (és regisztrálja a routeréhez tartozó jelszót az applikációban).

A bejelentkezéshez nyomja meg ismételten a „Program” gombot mindaddig, míg a Wi-Fi program kiválasztásra nem kerül. A LED egy másodperces ismétlési ciklusokban elkezd villogni. 5 másodperc után kezdetét veszi egy egyszerű bejelentkezési folyamat, amely 3 másodpercig tartó hanghatással jár. Ebben a szakaszban a Wi-Fi funkcióhoz tartozó LED folyamatosan villog azonos sebességgel. Ezalatt a többi LED nem világít. A telepítés során a kijelzőn az „EE” (egyszerű bejelentkezés) jelzés látható. Ahhoz hogy egyszerű bejelentkezés helyett szokásos bejelentkezésre váltson, 5 másodpercen belül nyomja meg a „Program” gombot. Ekkor a kijelzőn megjelenik az „SE” (szokásos bejelentkezés) jelzés, és az időzítő újraindul. Amennyiben a bejelentkezés sikeres, a Wi-Fi funkcióhoz tartozó LED folyamatosan világít, valamint a kijelzőn megjelenik a hőmérséklet és a korábban kiválasztott program (így ebben a pillanatban két LED be van kapcsolva, a wifi és a program kiválasztása a bejegyzés megkezdése előtt). A bejelentkezés befejezését követően a készülék távvezérlő üzemmódba lép. A teljes bejelentkezési folyamatnak 5 percen belül kell megtörténnie, időtűllépés esetén a folyamatot meg kell ismételnie. Amennyiben az 5 perces rendelkezésre álló idő sikeres bejelentkezés nélkül tűllépésre kerül, a borhűtő készülék a bejelentkezési folyamatot megelőzően beállított programhoz tér vissza, és a Wi-Fi üzemmód kikapcsol. A bejegyzés a két gomb megnyomásával megszakítható, ha a kártya EE (Easy Enrollment) üzemmódban van, és az egyszeri program gomb megnyomásával, ha a tábla SE-ben van (Standard Enrollment). Újbóli bejelentkezéshez ismétlje meg a folyamatot.

Wi-Fi üzemmódban az „On/Off” gomb megnyomásával leállíthatja a készüléket. A bejelentkezéshez tartozó valamennyi adat a készülék alaplapján mentésre kerül, így a készülék újraindításakor nem szükséges újból bejelentkezni. A termék csak olvasható módba megy, ha a bejegyzés sikeres volt a bekapcsolás előtt.

Program gomb a Wi-Fi verziókártyán. A program gomb megnyomásával az ügyfélprogram a körkörös módon megváltoztathatja a „Vörös bor”, a „Fehér bor”, a „Pezsgő”, a „wifi EE”, a „wifi SE” között. A vezetés ennek megfelelően változik, és megmutatja a kiválasztott programot; a kijelzőn megjelenik a program utolsó hőmérsékleti beállítása (alapértelmezett hőmérséklet esetén, ha a programot először választották ki, vagy az utolsó beállított hőmérsékletet).

TÁVVEZÉRLÉS → A csak megtekintés és a távvezérlés üzemmód közötti váltáshoz ismételje a „Program” gomb megnyomását, mindaddig, míg a Wi-Fi program kiválasztásra nem kerül. A kijelzőn 5 másodpercen keresztül megjelenik az „ON” jelzés (ez alatt az 5 másodperc alatt a „Temp °C” nem aktiválható), és ha más gomb nem kerül megnyomásra, a borhűtő távvezérlés üzemmódra vált. Innentől kezdve a készülék az applikáció segítségével vezérelhető.

CSAK MEGTEKINTÉS ÜZEMMÓD → A távvezérlés üzemmódról a csak megtekintés üzemmódra történő váltáshoz nyomja meg a „Program” gombot. A kijelzőn 5 másodpercen keresztül megjelenik az „RD” jelzés (ez alatt az 5 másodperc alatt a „Temp °C” nem aktiválható). 5 másodpercet követően a borhűtő program „Red Wine” (Vörösbor) üzemmódba áll a legutóbb kiválasztott, vagy – amennyiben a hőmérsékletet nem módosították – az alapértelmezett hőmérsékletbeállítás mellett. A LED egy másodpercig világít, majd 3 másodpercre elalszik.

A WI-FI ALAPHELYZETBE ÁLLÍTÁSA → A Wi-Fi funkció csak akkor állítható vissza alaphelyzetbe, ha a készülék csak megtekintés üzemmódban van. A Wi-Fi funkció alaphelyzetbe állításához tartsa lenyomva 5 másodpercen keresztül együttesen a „Program” és a „Temp °C” gombokat. Az LCD kijelzőn megjelenik az „RR” jelzés, és a készülék visszaáll a legutóbb kiválasztott programba a hőmérséklet kijelzésével. Valamennyi kapcsolati adat törlésre kerül a készülékről. Ez azt jelenti, hogy a teljes bejelentkezési folyamatot meg kell ismételni. A Wi-Fi funkcióhoz tartozó LED kikapcsol.

ÁRAMKIMARADÁS → Áramkimaradás esetén a készülék az újbóli bekapcsoláskor csak megtekintés üzemmódba áll.

További megjegyzések:

- amikor a készülék megpróbál csatlakozni a routerhez, a Wi-Fi funkcióhoz tartozó LED 3 másodpercen keresztül villog. Ez történik akkor is, ha a router-kapcsolat megsűnik.

- amikor a készülék kikapcsolt állapotban van, a Wi-Fi modul is ki van kapcsolva, de ha a bejelentkezés sikeresen megtörtént, a készülék az összes adatot megőrzi az újbóli bekapcsolásig.

Wi-Fi funkciók

A Wi-Fi bejelentkezést követően a felhasználó a Hoover wizard applikáció segítségével távolról vezérelheti a programot, a hőmérsékletet és a világítást. Egy adott program vagy hőmérséklet kiválasztásakor a kijelzőn állapotfrissítés történik LED- és számérték-jelzésekkel. További részletekért tekintse át az applikáció egyes funkcióit.

Polcok

Krómozott vagy fa bortartó polcok. A különböző méretű palackok elhelyezéséhez fentebb vagy lentebb lehet őket állítani a sínről előbb kicsúsztatva. A polcok teherbírása megfelel a rajtuk elhelyezhető palackok maximális számának.

BORTARTÓ ÁLLVÁNY

A készülék alsó részén található egy bortartó állvány, amelyen legfeljebb 6 palack helyezhető el. Az állványt tisztítás céljából ki lehet venni.

A borhűtő felső és alsó polcai között 4-6 Celsius fok eltérés van. Ha vörösborra állította be a borhűtőt, de vörös- és fehérbor egyaránt szeretne hűteni benne, akkor a fehérboros palackokat az alsó polcokon, a vörösboros palackokat pedig a felső polcokon kell elhelyeznie.

TISZTÍTÁS ÉS KARBANTARTÁS

A borhűtő tisztítása

- Húzza ki a borhűtőt, és vegye ki a palackokat.
- Mossa le a belső felületet szódabikarbónás meleg vízzel. Egy liter vízhez körülbelül 2 evőkanálnyi szódabikarbónát adagoljon.
- Mossa le a polcokat és az állványokat enyhe tisztítószerez vízzel.
- A borhűtő külső részét enyhe tisztítószerezrel és meleg vízzel lehet tisztítani.

- A tárolórész alsó felét rendszeresen ki kell törölni, mivel a borhűtő a kialakításából adódóan bent tartja a nedvességet, és a lecsapódott pára ott gyűlik össze.

A borhűtő karbantartása

Áramkimaradás

Az áramkimaradásokat legtöbbször néhány órán belül helyreállítják, ezért nem befolyásolják a borhűtő hőmérsékletét, amennyiben nem túl sokszor nyitják ki az ajtót rajta. Ha hosszabb ideig nincs áramellátás, tegye meg a szükséges intézkedéseket a borhűtő tartalmának megóvása érdekében.

Szabadság

Hosszabb ideig tartó távollét esetén vegye ki az összes palackot, húzza ki a borhűtőt, tisztítsa ki, és hagyja kissé nyitva az ajtót, így nem keletkezik benne páralecsapódás, penész vagy kellemetlen szag.

A borhűtő mozgatása

- Vegye ki az összes palackot.
- Rögzítse megfelelően ragasztószalaggal az összes mozgatható elemet a borhűtőben.
- A szintezőcsavarokat tekerje be teljesen a sérülések elkerülése érdekében.
- Ragassza le az ajtót.
- Szállítás közben a borhűtő mindig függőlegesen álljon.

HIBAEHÁRÍTÁS

A borhűtővel kapcsolatos leggyakoribb problémák könnyen megoldhatók, ezzel megtakarítható az esetleges szervizköltség. Mielőtt hívná a szervizt, próbálkozzon az alábbiakkal, hogy megoldódik-e a probléma.

HIBA	LEHETŐSÉGEK
A borhűtő nem működik.	Nincs bedugva. Lekapcsolt az áramkörü megszakító, vagy kioldott egy biztosíték.
A borhűtő nem eléggé hideg.	Ellenőrizze a hőmérséklet beállítását. Előfordulhat, hogy a külső környezet miatt nagyobb fokozatra kell állítani.

	Túl gyakran nyitják ki az ajtót. Nincs teljesen bezárva az ajtó. Nem zár megfelelően az ajtón lévő tömítés. Nincs elég hely a borhűtő mellett és mögött.
A kompresszor túl gyakran be- és kikapcsol.	A helyiség hőmérséklete nagyobb, mint a szokásos. Egyszerre sok palackot helyeztek el a borhűtőben. Túl gyakran nyitják ki az ajtót. Nincs teljesen bezárva az ajtó. A hőmérséklet nincs megfelelően beállítva. Nem zár megfelelően az ajtón lévő tömítés. Nincs elég hely a borhűtő mellett és mögött.
Nem működik a lámpa.	Lekapcsolt az épület áramkörü megszakítója, vagy kioldott egy biztosíték. Ki van húzva a borhűtő. Kíégett az izzó. A kapcsoló "OFF" ("KI") állásban van.
Vibrációk.	Ellenőrizze, hogy a borhűtő vízszintesen áll-e.
A borhűtő túl nagy zajjal működik.	A zörgő hangot a hűtőközeg áramlása okozza, ami normális jelenség. Az egyes ciklusok végén bugyborékolást lehet hallani, amit a borhűtő hűtőközegének áramlása okoz.

	<p>A belső falak összehúzódása és kitérülése pattogó és ropogó hangokat adhat. A borhűtő nem vízszintesen áll.</p>
<p>Az ajtó nem fog megfelelően záródni.</p>	<p>A borhűtő nem vízszintesen áll. Megfordították az ajtót, de nem megfelelően szerelték vissza. A tömítések szennyezettek. A polcok nincsenek a helyükön.</p>

Műszaki adatok:

A részletes műszaki adatokat a borhűtő hátoldalán elhelyezett adattábla tartalmazza. A műszaki adatok a termékfejlesztésből adódóan előzetes értesítés nélkül is megváltozhatnak.

HASZNÁLT BERENDEZÉSEK SELEJTEZÉSE



A készülék jelölése az Elektromos és elektronikus berendezések hulladékkezeléséről (WEEE) szóló 2012/19/EU európai irányelvnek megfelelően történt.

Az elektromos és elektronikus berendezések hulladécai szennyező anyagokat (melyek negatív hatással vannak a környezetre) és alap összetevőket (újrahasznosíthatók) tartalmaz. Fontos, hogy az elektromos és elektronikus berendezések hulladécai különleges kezeléseknak legyenek alávetve, hogy minden szennyező anyagot megfelelően eltávolítsanak és selejtezzenek, valamint minden anyagot visszanyerjenek és újrahasznosíthassanak.

Az egyének fontos szerepet játszhatnak annak biztosításában, hogy az elektromos és elektronikus berendezések hulladécai ne váljanak környezeti problémává; fontos az alapvető szabályok betartása:

Az elektromos és elektronikus berendezések hulladéka nem kezelhető háztartási hulladékként.

Az elektromos és elektronikus berendezések hulladékait hulladékaikat át kell adni az önkormányzat vagy a bejegyzett társaságok által kezelt megfelelő gyűjtőhelyekre.

Bizonyos országokban a nagyobb mennyiségű elektromos és elektronikus berendezések hulladéka esetén háztartási gyűjtés állhat rendelkezésre.

Bizonyos országokban, ha új berendezést vásárol, a régi berendezés vissza adható a forgalmazónak, aki térítésmentesen begyűjti, feltéve, ha a berendezés típusa és funkciója megegyezik a szállított berendezésével.

Megfelelőség

A **CE** jelölés termékre helyezésével megerősítjük, hogy a termék megfelel valamennyi európai biztonsági, egészségvédelmi és környezetvédelmi követelménynek melyek a termékre alkalmazhatók a törvény előírásnak megfelelően.

ENERGIATAKARÉKOSSÁG

Energiatakarékosság miatt az alábbiakat javasoljuk:

- A berendezést telepítse távol hőforrásoktól és ne tegye ki közvetlen napfénynek, telepítse jól szellőző helyiségbe.
- Ne helyezzen forró élelmiszert a hűtőgépbe, hogy a belső hőmérséklet ne növekedjen és ne okozza a kompresszor folyamatos működését.
- Ne tegyen bele túl sok élelmiszert, hogy biztosítsa a megfelelő levegő ellátást.
- Ha a berendezés jegesedik, olvassza le, ezzel megkönnyíti a hideg leadását.
- Áramszünet esetén javasoljuk, hogy tartsa a hűtőgép ajtaját zárva.
- A berendezés ajtaját a lehető legkisebbre nyissa és tartsa nyitva.
- Ne állítsa túl hidegre a hőmérsékletet.
- Távolítsa el a berendezés hátuljáról a port.

Благодарим вас за приобретение этого изделия.

Прежде чем пользоваться холодильником, внимательно прочитайте данное руководство по эксплуатации, чтобы максимально использовать его характеристики. Сохраните всю документацию для последующего использования или для других пользователей. Изделие предназначено исключительно для домашнего использования, а также для следующего аналогичного применения:

- в кухонных зонах для персонала в магазинах, офисах и других рабочих помещениях;

- в загородных домах, для клиентов гостиниц, мотелей и в других помещениях для проживания;

- в гостиницах типа «постель и завтрак» (B & B);

- для выездного ресторанный обслуживания и подобных услуг не в розничной торговле.

Электроприбор следует использовать только для хранения продуктов.

Применение в любых иных целях может считаться опасным, и производитель не несет ответственности за подобные нарушения. Рекомендуется также обратить внимание на условия гарантии. Для достижения максимальной производительности и безотказной работы электроприбора очень важно внимательно изучить данные инструкции. Несоблюдение этих указаний может привести к аннулированию права на бесплатное гарантийное обслуживание.

Информация по технике безопасности

В данном руководстве содержится много важной информации по технике безопасности.

Рекомендуем сохранить эти инструкции в

надежном месте, с

удобным доступом, для приобретения опыта в обращении с электроприбором. В холодильнике содержится газообразный хладагент (R600a: изобутан) и элегаз (циклопентан), имеющие высокую совместимость с окружающей средой, однако, они легко воспламеняются.



Осторожно!
Опасность пожара

В случае повреждения контура охлаждения:

- не пользуйтесь открытым пламенем и источниками воспламенения; тщательно проветрите помещение, в котором установлен электроприбор.

ВНИМАНИЕ!

- Будьте осторожны во время чистки/перемещения электроприбора, не прикасайтесь к металлическим проводам в нижней части конденсатора, так как это может привести к повреждению пальцев и рук, а также к повреждению изделия.
- Данный электроприбор не предназначен для установки на другую бытовую технику, или под нее. Запрещается садиться или становиться на электроприбор, так как он не предназначен для этого. Вы можете получить травму или повредить электроприбор.
- Убедитесь, что во время или после перемещения электроприбора шнур питания не зажат под ним, так как это может привести к повреждению или разрыву шнура питания.
- При установке примите меры, чтобы не повредить пол, трубопроводы, стенные покрытия и т.п. Не перемещайте электроприбор, держась за крышку или ручку. Не разрешайте детям играть с электроприбором или трогать органы управления. Наша компания не несет ответственности за последствия в случае несоблюдения инструкций.

- Не устанавливайте электроприбор во влажных, пыльных или загрязненных маслом местах, а также в местах, подверженных воздействию прямых солнечных лучей или воды.
- Не устанавливайте электроприбор вблизи обогревателей или воспламеняющихся материалов.
- В случае перебоев в подаче электричества не открывайте крышку. Если продолжительность отсутствия электроэнергии не превышает 20 часов, то это не повлияет на замороженные продукты. Если электроэнергия отсутствует на протяжении более длительного времени, продукты необходимо проверить, а затем употребить в пищу или приготовить и повторно заморозить.
- Не беспокойтесь, если крышку морозильной камеры тяжело открыть сразу же после того, как вы ее закрыли. Это связано с перепадом давления, которое через несколько минут уравнивается, и крышку можно будет открыть нормально.
- Не подключайте электроприбор к электросети, пока он не будет полностью распакован, и не будут удалены все элементы, защищающие его во время транспортировки.

- Если изделие транспортировали в горизонтальном положении, дайте ему постоять на протяжении минимум 4 часов перед включением, чтобы отстоялось компрессорное масло.
- Данный морозильник следует использовать только по назначению (т.е. для хранения и замораживания продуктов питания).
- Не храните лекарства и материалы исследований в холодильниках для вина. Если необходимо хранить материал, нуждающийся в строгом контроле температуры хранения, он может испортиться, или может произойти неконтролируемая реакция с созданием опасной ситуации.
- Перед проведением каких-либо работ отсоедините шнур питания от розетки электросети.
- После доставки проверьте изделие на предмет повреждений и нормального состояния всех частей и принадлежностей.
- В случае обнаружения течи системы охлаждения, не прикасайтесь к розетке электросети и не пользуйтесь открытым пламенем. Откройте окно для доступа воздуха в помещение. Затем обратитесь в сервисный центр с заявкой о ремонте.

- Не используйте удлинители и переходники.
- Не тяните и не сгибайте сильно шнур питания, а также не прикасайтесь к нему мокрыми руками.
- Не допускайте повреждений штепсельной вилки и/или шнура питания; это может привести к поражению электрическим током или пожару.
- Не кладите в электроприбор и не храните в нем легковоспламеняющиеся и летучие материалы, такие как бензин, СПГ, газ пропан, аэрозольные баллоны, адгезивы, чистый спирт и т.п. Эти материалы могут стать причиной взрыва.
- При повреждении шнура питания его замену, во избежание опасности, должен производить изготовитель, сервисная служба или квалифицированный специализированный персонал.
- Не храните и не используйте легковоспламеняющиеся аэрозоли, такие как аэрозольные краски, вблизи холодильников для вина. Они могут стать причиной взрыва или пожара.
- Не ставьте наполненные водой предметы и/или контейнеры на поверхность электроприбора.
- Мы не рекомендуем пользоваться удлинителями или

колодками с несколькими гнездами.

- Не утилизируйте электроприбор сжиганием. Старайтесь не повредить контур/трубопроводы охлаждения электроприбора при транспортировке и во время эксплуатации. В случае повреждения, не подвергайте электроприбор воздействию огня, потенциальных источников воспламенения и немедленно проветрите помещение, в котором установлен электроприбор.
- Система охлаждения с хладагентом расположена сзади и внутри холодильников для вина. Поэтому не допускайте повреждения трубопроводов.
- Не пользуйтесь электрическими приборами внутри отделений для хранения пищевых продуктов, если они не относятся к устройствам, рекомендованным производителем.
- Не повредите контур охлаждения.
- Для ускорения процесса размораживания не используйте механические или другие устройства кроме тех, которые рекомендованы производителем.
- Не пользуйтесь электроприборами в отделениях для хранения продуктов, кроме приборов типа,

рекомендованного производителем.

- Не допускайте перекрытия помехами вентиляционных отверстий на корпусе электроприбора и на встроенных конструкциях.
- Для удаления льда не пользуйтесь предметами с острыми или заостренными краями, такими как ножи и вилки.
- Не прикасайтесь к внутренним теплообменным поверхностям, особенно мокрыми руками. В противном случае возможно обмороживание и травмирование кожных покровов.
- Никогда не используйте для размораживания фены,

электронагреватели и прочие аналогичные электроприборы.

- Не счищайте образовавшийся иней или лед ножом или острыми предметами. Этим можно повредить контур охлаждения, протекание которого может вызвать возгорание или повредить вам глаза.
- Для ускорения процесса размораживания не используйте механические или другие устройства.
- Ни в коем случае не используйте открытое пламя или электрооборудование, например, обогреватели, пароочистители, свечи, масляные лампы и т.п., чтобы

- ускорить процесс размораживания.
- Никогда не мойте компрессор водой, тщательно вытрите его сухой тряпкой после чистки, чтобы предотвратить появление ржавчины.
 - Рекомендуется содержать штепсельную вилку в чистоте, так как отложения пыли на контактах могут привести к возгоранию.
 - Изделие предназначено и изготовлено только для бытового применения.
 - Гарантия аннулируется, если электроприбор установлен или используется в торговом или нежилом бытовом помещении.
 - Расположение, установку и эксплуатацию изделия следует производить в соответствии с инструкциями, содержащимися в прилагаемом буклете с руководством пользователя.
 - Гарантия распространяется только на новые изделия и не передается в случае перепродажи изделия.
 - Наша компания не несет ответственности за побочные или косвенные убытки.
 - Гарантия никоим образом не уменьшает ваших законных или юридических прав.
 - Не занимайтесь ремонтом

холодильников для вина. Все работы должны выполняться только квалифицированным и специалистами.

Безопасность детей!

- Если вы выбрасываете старый электроприбор с замком или защелкой на дверце, убедитесь, что они находятся в безопасном состоянии, чтобы дети не смогли закрыться внутри.
- Данный электроприбор может использоваться детьми в возрасте 8 лет и старше, а также лицами с ограниченными физическими, сенсорными и умственными

способностями, недостаточным опытом и знаниями, при условии, что они находятся под соответствующим наблюдением, или проинструктированы о порядке безопасного пользования электроприбором, и осознают связанные с этим опасности.

- Не разрешайте детям играть с электроприбором. Детям запрещается выполнять чистку и пользовательское обслуживание без присмотра.

ДЕТАЛИ И ФУНКЦИИ

ПЕРЕНАВЕШИВАЕМАЯ ДВЕРЬ

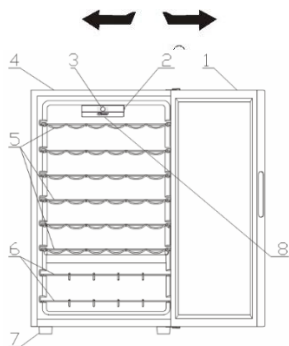

1. СТЕКЛЯННАЯ ДВЕРЬ
2. ВЫКЛЮЧАТЕЛЬ ЛАМПЫ
3. ИНТЕРФЕЙС ПОЛЬЗОВАТЕЛЯ
4. КОРПУС
5. ХРОМИРОВАННЫЙ/ДЕРЕВЯННЫЙ СТЕЛЛАЖ
6. ХРОМИРОВАННЫЙ/ДЕРЕВЯННЫЙ СТЕЛЛАЖ
7. СТОЙКА
8. СВЕТОДИОД

ИНСТРУКЦИИ ПО УСТАНОВКЕ

Перед использованием винного

холодильника

- Снимите внешнюю и внутреннюю упаковку, включая защитную пену на дверных панелях.
- Убедитесь в наличии следующих компонентов:
 - 6 выдвижных полок
 - 2 стеллажа для вина
 - 1 руководство пользователя
- Перед подключением прибора к источнику питания, дайте ему постоять вертикально в течение примерно 2 часов. Это уменьшит возможность появления неисправности системы охлаждения во время транспортировки.
- Протрите внутреннюю поверхность мягкой тканью с теплой водой.

Установка винного холодильника

- Поместите прибор на пол, который достаточно прочен для того, чтобы





выдержать полностью загруженный прибор. Чтобы выровнять прибор, отрегулируйте ножки спереди.

- Обеспечьте 12,5 см (5 дюймов) пространства между задней и боковой частями прибора, что обеспечит надлежащую циркуляцию воздуха для охлаждения компрессора.
- Расположите прибор вдали от прямых солнечных лучей и источников тепла (печь, обогреватель, радиатор и т.д.). Прямые солнечные лучи могут повлиять на акриловое покрытие, а источники тепла могут увеличить потребление электроэнергии.
- Экстремально холодные температуры окружающей среды также могут привести к неправильной работе прибора.
- Избегайте размещения прибора во влажных помещениях. Слишком влажный воздух приведет к слишком быстрому образованию инея на испарителе.
- Подключите прибор к отдельной правильно установленной и заземленной розетке. Ни при каких обстоятельствах не отрезайте и не убирайте третий контакт заземления от шнура питания.
- С любыми вопросами, касающимися питания и заземления, нужно обращаться к сертифицированному электрику или в авторизованный сервисный центр.

Внимание: Неправильное использование заземленной розетки может создавать риск удара электрическим током. Если шнур питания поврежден, обратитесь для его замены в авторизованный сервисный центр.

ВНЕШНЯЯ РУЧКА

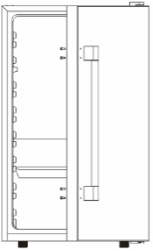
Если прибор имеет внешнюю ручку, выполните следующие шаги для сборки.

<p>1. Подготовьте прибор на плоском полу.</p>	<p>2. Выньте внешнюю ручку и 4 винта.</p>
	
<p>3. Используйте магнитную крестообразную отвертку, чтобы зафиксировать внешнюю ручку на 4 отверстиях для винтов.</p>	<p>4. Проверьте и убедитесь, что все винты надежно закреплены.</p>
	

Изменение поворота двери вашего винного холодильника

Этот винный холодильник НЕ имеет возможности открывать дверь с левой или с правой стороны.

ВАЖНЫЕ МЕРЫ БЕЗОПАСНОСТИ

Не храните продукты в винном холодильнике, так как внутренняя температура может быть не достаточно низкой для предотвращения порчи. Как естественный результат конденсации, в

летние месяцы или в зонах с высокой влажностью стеклянная дверь может накапливать влагу снаружи. Просто вытрите ее.

ЭКСПЛУАТАЦИЯ ВИННОГО ХОЛОДИЛЬНИКА

Рекомендуется устанавливать винный холодильник в месте, где температура окружающей среды составляет от 22 до 25 градусов Цельсия. Если температура окружающей среды выше или ниже рекомендуемой температуры, такие условия могут привести к колебаниям внутренней температуры.

Если внутренний свет остается включенным, температура внутри винного холодильника будет выше.

Рекомендуемые температуры для охлаждения вина

	Температура
Красные вина:	15,5-18,5 C
Сухие/Белые вина	10-15 C
Игристые вина	7,2-9,5 C
Розовые вина	9,5-10,5 C

Указанные температуры могут колебаться в зависимости от того, включена или выключена внутренняя лампочка или от того, находятся ли бутылки в нижней/средней или нижней секции.

ЭЛЕКТРОННЫЙ ПУЛЬТ HOOVER C WI-FI

Данная спецификация касается работы электронного дисплея холодильника для вина. На рисунке ниже представлено исполнение интерфейса пользователя Hoover.

Интерфейс пользователя состоит из следующих компонентов:

- 4 кнопки (включение/выключение, программы, температура в °C и один боковой механический переключатель)

- 1 цифровой ЖК дисплей белого цвета

- 4 белых светодиода



Функция

- On/Off (Включение/выключение): прибор можно включить или выключить с помощью кнопки «On/Off». При каждом включении прибора одновременно включается внутренняя подсветка. Через 15 секунд, если кнопка «освещения» находится в положении «выкл.», подсветка выключится, если в положении «вкл.», подсветка продолжит гореть. При каждом включении используется последняя заданная программа и температура. При первом запуске холодильник для вина включается в режиме «красное вино» с заданной температурой 16°C.

- Program (Программа): для выбора программы охлаждения необходимо нажимать эту кнопку до тех пор, пока не отобразится нужная программа. Программы для выбора отображаются в следующем порядке: «красное вино», «белое вино», «шампанское», «Wi-Fi». При каждой смене программы подсвечивает соответствующий ей светодиод, а на дисплее отображается предварительно заданная температура (при выборе программы в первый раз) или температура, установленная пользователем (см. таблицу 1). Программа запустится через 5 секунд после отпускания кнопки.

- Temp °C (Температура °C): для настройки температуры нужно просто нажать кнопку «Temp °C» после выбора программы. Температура меняется последовательно (например 7-8-9-10-11-12-13-14-15-16-17-18-7-8-...). Измерение температуры вступает в силу через 5 секунд после отпускания кнопки.

- Кнопка освещения: при нажатии на кнопку освещения включается и выключается подсветка.

Таблица диапазона температуры и заданных значений температуры для каждой программы представлена ниже:

ПРОГРАММА	ЗАДАННАЯ ТЕМПЕРАТУРА (градусы Цельсия)	ДИАПАЗОН ТЕМПЕРАТУРЫ
RED WINE (КРАСНОЕ ВИНО)	16°C	7-18°C
WHITE WINE (БЕЛОЕ ВИНО)	12°C	7-18°C
CHAMPAGNE (ШАМПАНСКОЕ)	8°C	7-18°C
MIX (СМЕШАННАЯ ПРОГРАММА)	14°C	7-18°C

УПРАВЛЕНИЕ ПО WI-FI – ПРОЦЕДУРА РЕГИСТРАЦИИ

Прибор оснащен функцией Wi-Fi, которая позволяет управлять им дистанционно через приложение. Для этого необходимо загрузить последнюю версию программы Hoover wizard (и зарегистрировать пароль своего маршрутизатора в приложении).

Нажимайте кнопку «Program», пока не отобразится нужная программа Wi-Fi для регистрации. Светодиод начинает мигать с частотой один раз в секунду. Через 5 секунд начнется простая процедура регистрации, и в течение 3 секунд будет передаваться звуковой сигнал. На этом этапе светодиод Wi-Fi продолжит мигать с той же частотой. Все остальные светодиоды отключатся. Во время монтажа на дисплее будет высвечиваться изображение «EE» (простая регистрация). Чтобы перейти от простой регистрации к стандартной, нажимайте кнопку «Program» в течение 5 минут. На дисплее высвечивается изображение «SE» (стандартная регистрация), и таймер запускается снова. При успешной регистрации светодиод Wi-Fi будет гореть постоянно, а на дисплее будет отображаться температура и ранее выбранная программа

(поэтому в этот момент будут включены два светодиода, Wi-Fi и программа будут выбраны до начала регистрации). По завершении регистрации прибор перейдет в режим дистанционного управления. Время ожидания завершения процесса регистрации составляет 5 минут, в противном случае его необходимо будет

повторить. Если в течение 5 минут не фиксируется успешное завершение процесса, регистрация холодильника для вина возвращается к программе, заданной до начала регистрации, и модуль Wi-Fi отключается. Регистрация может быть прервана путем двойного нажатия программной кнопки, если доска находится в режиме EE (простая регистрация), и однократного нажатия программной кнопки, если доска находится в SE (стандартная регистрация). Для начала новой регистрации нужно повторить процедуру.

Кнопка включения/выключения в режиме Wi-Fi отключает прибор. Все данные регистрации будут сохранены на электронном пульте, благодаря чему нет необходимости регистрироваться снова при повторном включении прибора. Product will go to read only mode if enrollment was successful before power off.

Кнопка программы на плате Wi-Fi. Нажав кнопку «Программа», клиент может изменить программу продукта по кругу: «Красное вино», «Белое вино», «Шампанское», «Wi-Fi EE», «Wi-Fi SE». Светодиод изменится соответственно и покажет выбранную программу; дисплей покажет последнюю настройку температуры для этой программы (при температуре по умолчанию, если программа была выбрана в первый раз, или последняя установленная температура).

ДИСТАНЦИОННОЕ УПРАВЛЕНИЕ → Для переключения между режимами только чтения и дистанционного управления необходимо нажимать кнопку «Program» до выбора нужной программы Wi-Fi. На дисплее на 5 секунд появится изображение «ON» (в течение этих 5 секунд необходимо отключить кнопку «Temp C»), и если не будет нажата никакая другая кнопка, холодильник для вина перейдет в режим дистанционного управления. С этого момента прибором можно будет управлять через приложение.

РЕЖИМ ТОЛЬКО ЧТЕНИЯ → Для перехода от дистанционного управления в режим только чтения необходимо нажать кнопку «Program». На дисплее на 5 секунд появится изображение «RD» (в течение этих 5 секунд необходимо отключить кнопку «Temp C»). Через 5 секунд программа холодильника для вина будет установлена на «красное

вино» с последней выбранной настройкой температуры или с температурой по умолчанию, если никаких других значений до этого не устанавливали. Светодиод будет одну секунду гореть и гаснуть на 3 секунды.

СБРОС Wi-Fi → Функцию Wi-Fi можно сбросить, только когда прибор находится в режиме только чтения. Для сброса Wi-Fi одновременно необходимо нажать кнопки «Program» и «Temp C» на 5 секунд. На дисплее появится изображение «RR» и прибор вернется к последней выбранной программе с отображением температуры. Все данные соединения будут удалены из устройства. Это значит, что нужно будет полностью повторить всю процедуру регистрации. Светодиод Wi-Fi отключится.

ОТКЛЮЧЕНИЕ ЭЛЕКТРОПИТАНИЯ → В случае отключения электропитания прибор при последующем включении переходит в режим только чтения.

Дополнительные примечания:

- Когда прибор пытается соединиться с маршрутизатором, светодиод Wi-Fi мигает в течение 3 секунд. Такое состояние возникает при потере сигнала маршрутизатора.

- Когда прибор отключен, модуль Wi-Fi также отключается, но если регистрация была завершена успешно, все ее данные сохраняются для использования при последующем включении.

Функции Wi-Fi

После регистрации Wi-Fi потребитель может пользоваться приложением Hoover wizard для дистанционного управления программой, температурой и освещением. Выбор конкретной программы или температуры отображается на дисплее с помощью светодиодов и цифр. Дополнительную информацию см. в описании конкретных функций приложения.

СТЕЛЛАЖ ДЛЯ ВИНА

В нижней секции прибора находится дополнительный стеллаж для вина, в котором можно хранить до 6 бутылок. Этот стеллаж можно снимать для очистки.

Существует разница в 4-6 С между верхней и нижней полками винного холодильника. Поэтому, если вы настроили винный

холодильник только для красного вина, а хотите разместить как белые, так и красные вина, вы должны поместить бутылки с белым вином на нижние полки, а с красным – на верхние.

- Поверните выравнивающие винты до основания, чтобы избежать повреждений.
- Заприте двери и заклейте лентой.
- Убедитесь, что во время транспортировки винный холодильник остается в вертикальном положении.

УХОД И ОБСЛУЖИВАНИЕ

Чистка винного холодильника

- Отключите винный холодильник и выньте бутылки.
- Промойте внутреннюю часть теплой водой и раствором пищевой соды. Раствор должен состоять из примерно 2 столовых ложек пищевой соды на литр воды.
- Вымойте полки и поддоны мягким раствором моющего средства.
- Внешнюю часть винного холодильника следует очищать мягким моющим средством и теплой водой.
- Также может потребоваться периодически протирать нижнюю часть зоны хранения, так как винный холодильник сохраняет влажность, что приводит к накоплению конденсата.

Обслуживание винного холодильника

Сбой питания

Большинство сбоев питания будут исправлены в течение нескольких часов и не должны повлиять на температуру в винном холодильнике, если вы минимизируете количество открываний дверей. Если питание будет отключено в течение более длительного периода времени, вам необходимо предпринять надлежащие меры для защиты вашего содержимого.

Время отпуска

Во время длительных отпусков выньте все бутылки; отключите винный холодильник, очистите его и немного откройте дверь, чтобы избежать образования конденсата, плесени или запахов.

Перемещение винного холодильника

- Выньте все бутылки.
- Надежно закрепите все свободные предметы внутри винного холодильника.

ПОИСК И УСТРАНЕНИЕ НЕПОЛАДОК

Вы можете легко решить многие проблемы с винным холодильником, сэкономив при этом на стоимости возможного вызова службы. Попробуйте приведенные ниже рекомендации, чтобы узнать, можете ли вы решить проблему до вызова специалиста по сервисному обслуживанию.

НЕИСПРАВНОСТЬ	ВОЗМОЖНАЯ ПРИЧИНА
Винный холодильник не работает.	Не подключен к розетке. Сработал автоматический выключатель или перегорел предохранитель.
Винный холодильник не достаточно холодный.	Проверьте настройки регулировки температуры. Внешняя среда может потребовать более высоких настроек. Слишком часто открывается дверь. Дверь не полностью закрыта. Дверное уплотнение не прилегает должным образом. Винный холодильник не имеет нужных зазоров.
Компрессор часто включается и выключается.	Температура в помещении более высокая, чем обычно. Слишком большое количество

	<p>содержимого было помещено в винный холодильник. Слишком часто открывается дверь.</p> <p>Дверь не полностью закрыта. Регулировка температуры установлена неправильно. Дверное уплотнение не прилегает должным образом. Винный холодильник не имеет нужных зазоров.</p>
Подсветка не работает.	<p>Сработал бытовой автоматический выключатель или предохранитель. Винный холодильник отключен от розетки. Перегорела лампочка. Переключатель находится в положении "ВЫКЛ" ("OFF").</p>
Вибрации.	<p>Убедитесь, что винный холодильник выровнен.</p>
Кажется, что винный холодильник производит слишком много шума.	<p>Шум может исходить из потока хладагента, что является нормальным. По мере того как каждый цикл заканчивается, вы можете услышать журчание, вызванное потоком хладагента в вашем холодильнике.</p>

	<p>Сокращение и расширение внутренних стенок может вызвать потрескивание. Винный холодильник не выровнен.</p>
Дверь не закрывается должным образом.	<p>Винный холодильник не выровнен. Направление открытия двери было изменено и дверь неправильно установлена. Уплотнение загрязнено. Полки вышли из своих положений.</p>

Технические характеристики:

Подробные технические характеристики см. на паспортной табличке в задней части винного холодильника. Характеристики могут быть изменены без предварительного уведомления из-за улучшения продукции.

УТИЛИЗАЦИЯ СТАРОЙ БЫТОВОЙ ТЕХНИКИ



Данный электроприбор маркирован в соответствии с Директивой ЕС 2012/19/EU об отходах электрического и электронного оборудования (WEEE).

WEEE (отходы электрического и бытового оборудования) содержат загрязняющие вещества (которые могут оказывать отрицательное воздействие на окружающую среду) и базовые компоненты (которые могут использоваться повторно).

Необходимо обеспечить специальную обработку WEEE, чтобы надлежащим образом удалить и утилизировать все загрязняющие вещества, а также извлечь и повторно использовать все материалы. Физические лица могут играть важную роль в том, чтобы WEEE не становились проблемой для окружающей среды; необходимо следовать нескольким базовым правилам:

с WEEE не следует обращаться, как с бытовыми отходами.

WEEE следует сдавать на соответствующие пункты сбора отходов, управляемые муниципалитетами или зарегистрированными компаниями. Во многих странах возможен прием крупных WEEE на дому у пользователей.

Во многих странах при приобретении или новой бытовой техники можно сдать старую продавцу, который обязан бесплатно принять ее в порядке «одна за одну», если оборудование аналогичного типа и имеет те же функции, что и поставляемое оборудование.

Соответствие

Нанесением маркировки **CE** на данное изделие мы подтверждаем его соответствие всем релевантным европейским требованиям по безопасности, здравоохранению и охране окружающей среды, действующим в законодательстве относительно данного изделия.

ЭНЕРГОСБЕРЕЖЕНИЕ

Для лучшей экономии электроэнергии рекомендуем:

- Устанавливайте электроприбор на удалении от источников тепла, в местах, куда не попадает прямой солнечный свет, и в хорошо проветриваемом помещении.
- Не помещайте горячие продукты в холодильник, чтобы избежать повышения внутренней температуры, что заставит компрессор работать непрерывно.
- Не переполняйте морозильник продуктами, чтобы обеспечить нормальную циркуляцию воздуха.
- При образовании льда размораживайте электроприбор, чтобы облегчить передачу холода.
- В случае отсутствия электроэнергии рекомендуется держать дверцу холодильника закрытой.
- Как можно меньше открывайте и держите открытыми дверцы электроприбора.
- Старайтесь не устанавливать очень низкие температуры.
- Удаляйте пыль с задней стенки электроприбора.

Tak for dit køb af dette produkt.

Før du benytter dit køleskab, bedes du læse denne instruktionsmanual for at få mest ud af dets ydeevne. Gem alle dokumenter til senere brug eller til fremtidige ejere. Dette produkt er udelukkende beregnet til husholdningsbrug eller lignende anvendelser såsom: køkkenområdet for personale i forretninger, kontorer og andre arbejdsmiljøer på gårde, af klientel på hoteller, moteller og andre beboelsesmiljøer

på bed and breakfast-steder (B & B) til cateringservice og lignende anvendelser, ikke til detailsalg.

Dette apparat må udelukkende benyttes til opbevaring af fødevarer. Alle andre anvendelser betragtes som farlige, og producenten vil ikke være ansvarlig for nogen afvigelser. Det anbefales desuden, at du bemærker garantibetingelserne. For at opnå den bedst mulige ydeevne og problemfri drift fra dit apparat, er det meget vigtigt at læse disse instruktioner omhyggeligt. Undladelse af at følge disse instruktioner kan medføre bortfald af retten til gratis service i garantiperioden.

SIKKERHEDSINFORMATION

Denne vejledning indeholder mange vigtige sikkerhedsinformationer.

Vi anbefaler, at du opbevarer disse instruktioner på et sikkert sted for nem reference og en god oplevelse med apparatet.

Køleskabet indeholder en kølegas (R600a: isobutan) og en isoleringsgas (cyklopentan), som har høj forenelighed med miljøet, men som dog er brændbare.

Advarsel: brandfare
Hvis kølekredsløbet beskadiges:

- Undgå åben ild og antændelseskilder.

Luft grundigt ud i det rum, hvor apparatet er placeret.

ADVARSEL!

- Der skal udvises forsigtighed under rengøring/transport af apparatet for at undgå at berøre kondensatormetalkablerne på bagsiden af apparatet, da du kan beskadige dine fingre og hænder eller produktet.
- Dette apparat er ikke beregnet til stabling med andre apparater. Forsøg ikke at sidde eller stå oven på apparatet, da det ikke er beregnet til sådan brug. Du kan skade dig selv eller beskadige apparatet.

- Sørg for, at netledningen ikke kommer i klemme under apparatet under og efter transport/flytning af apparatet for at undgå, at netledningen bliver skåret eller beskadiget.
- Når du placerer dit apparat, skal du sørge for ikke at skade dit gulv, rør, vægbeklædning osv. Flyt ikke apparatet ved at trække i låget eller håndtaget. Lad ikke børn lege med apparatet eller pille ved betjeningsknapperne. Vores firma afviser at acceptere ethvert ansvar, hvis instruktionerne ikke følges.
- Undlad at installere apparatet i fugtige, olieholdige eller støvede omgivelser samt at udsætte det for direkte sollys eller vand.
- Undlad at installere apparatet i nærheden af varmeapparater eller brandfarlige materialer.
- Hvis der er strømafbrydelse, må du ikke åbne låget. Frossen mad skulle ikke påvirkes, hvis afbrydelsen varer mindre end 20 timer. Hvis afbrydelsen varer længere, skal maden kontrolleres og spises straks eller koges og derefter genfryses.
- Hvis du oplever, at låget til kummefryseren er svært at åbne lige efter at du har lukket det, skal du ikke bekymre dig. Dette skyldes trykforskellen, som vil udlignes og tillade låget at blive åbnet normalt efter et par minutter.
- Tilslut ikke apparatet til elforsyningen, før alle indpakkings- og transportbeskyttelser er fjernet.

- Lad det stå i mindst 4 timer inden det tændes for at lade kompressorolien sætte sig, hvis det transporteres vandret.
- Denne fryser må kun anvendes til det tilsigtede formål (dvs. opbevaring og frysning af spiselige levnedsmidler).
- Undlad at opbevare medicin eller forskningsmaterialer i vinkølerne. Når materiale, der kræver en streng kontrol af opbevaringstemperatur en opbevares, er det muligt, at det kan nedbrydes eller at der opstår en ukontrolleret reaktion, som kan medføre en risiko.
- Træk stikket ud af stikkontakten før enhver reparation.
- Ved leveringen skal du kontrollere, at produktet ikke er beskadiget og at alle dele og tilbehør er i perfekt stand.
- Hvis der opdages en lækage i kølesystemet, må stikkontakten ikke berøres og der må ikke anvendes åben ild. Åbn vinduet og luk luft ind i rummet. Ring derefter til et servicecenter for at bede om en reparation.
- Undlad at bruge forlængerledninger eller adaptere.
- Undlad at trække voldsomt i eller bøje netledningen, og berør ikke stikket med våde hænder.
- Undlad at beskadige stikket og/eller netledningen, da dette kan forårsage elektrisk stød eller brand.

- Hvis netledningen er beskadiget, skal den udskiftes af producenten, dennes servicerepræsentant eller lignende kvalificeret personale for at undgå fare.
- Undlad anbringelse eller opbevaring af brandfarlige og meget flygtige materialer såsom æter, benzin, LPG, propangas, spraydåser, klæbemidler, ren alkohol osv. Disse materialer kan forårsage en eksplosion.
- Undlad at bruge eller opbevare brandfarlige spraydåser, såsom spraymaling, i nærheden af vinkølerne. Dette kan forårsage eksplosion eller brand.
- Undlad at anbringe genstande og/eller beholdere fyldt med vand oven på apparatet.
- Vi anbefaler ikke brug af forlængerledninger og multifunktionsadapters .
- Bortskaf aldrig apparatet ved at brænde det. Pas på ikke at beskadige apparatets kølekreds/-rør under transport og brug. I tilfælde af beskadigelse må apparatet ikke udsættes for brand eller potentielle antændelseskilder, og det rum, hvor apparatet er placeret, skal straks udluftes.
- Kølesystemet placeret bag på og inde i vinkølerne indeholder kølemiddel. Undgå derfor at beskadige slangerne.

- Undlad at bruge elektriske apparater inden i opbevaringsrummene til fødevarer, medmindre de er af en type, der anbefales af producenten.
- Sørg for ikke at beskadige kølekredsløbet.
- Brug ikke mekanisk udstyr eller andre midler til at fremskynde afrimningen, bortset fra dem, der anbefales af producenten.
- Undlad at bruge elektriske apparater inden i opbevaringsrummene til fødevarer, medmindre de er af en type, der anbefales af producenten.
- Undlad at berøre indvendige køleelementer, især ikke med våde hænder, for at undgå revner eller personskader.
- Hold ventilationsåbningerne i apparatets kabinet samt i den indbyggede struktur fri for tilstopninger.
- Brug ikke spidse eller skarpe genstande som knive eller gafler til at fjerne rimmen.
- Brug aldrig hårtørrere, elvarmere eller andre elektriske apparater til afrimning.
- Undlad at skrabe med en kniv eller en skarp genstand for at fjerne eventuel rim- eller isdannelse. Disse kan beskadige kølekredsløbet, og udslip fra dette kan forårsage brand eller øjenskade.
- Undlad at bruge mekaniske enheder eller andet udstyr til at fremskynde afrimningen.

- Undgå på alle måder brug af åben ild eller elektrisk udstyr, såsom varmeapparater, damprensere, stearinlys, olielamper og lignende til at fremskynde afrimningen.
- Brug aldrig vand, vask kompressorens position, tør den grundigt med en tør klud efter rengøring for at undgå rust.
- Det anbefales at holdes stikket rent, da for meget støvaflejring på stikket kan forårsage brand.
- Produktet er kun designet og bygget til husholdningsbrug.
- Garantien bliver ugyldig, hvis produktet installeres eller bruges i erhvervslokaler eller i husholdninger andet end til beboelse.
- Produktet skal installeres korrekt, placeres og betjenes i overensstemmelse med instruktionerne i den medfølgende brugervejledning.
- Garantien gælder kun for nye produkter og kan ikke overdrages, hvis produktet videresælges.
- Vores firma fralægger sig ethvert ansvar for hændelige skader eller følgeskader.
- Garantien mindsker på ingen måde dine lovbestemte eller juridiske rettigheder.
- Undlad at udføre reparationer på disse vinkølere. Alle indgreb skal udelukkende foretages af kvalificeret personale.

BØRNESIKRING!

- Hvis du bortskaffer et gammelt produkt med lås eller låsebeslag monteret på døren, skal

du sørge for, at det efterlades i en sikker tilstand for at forhindre indfangning af børn.

- Dette apparat kan bruges af børn i alderen fra 8 år og derover og af personer med nedsatte fysiske, sensoriske eller mentale evner eller manglende erfaring og viden, hvis de er under tilstrækkeligt tilsyn eller har modtaget vejledning i brugen af apparatet på en sikker måde og forstår de involverede risici.
- Børn bør ikke lege med apparatet. Rengøring og brugervedligeholdelse bør ikke foretages af børn uden opsyn.

DELE OG FUNKTIONER

VENDBAR DØR

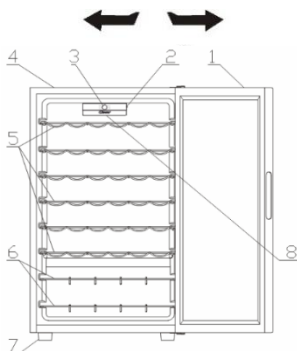

1. GLASDØR
2. KONTAKT LYS
3. BETJENINGSPANEL
4. KABINET
5. GITTER KROM/TRÆ
6. GITTER KROM/TRÆ
7. FOD
8. LED
9. Den mest energibesparende konfiguration kræver placering af skuffer, madboks og hylder i prod

INSTRUKTIONER TIL INSTALLATØREN

Inden vinskabet tages i brug

- Fjern den ydre og indre emballage, herunder det beskyttende skum på panelerne på døren.
- Kontroller at følgende dele følger med skabet:
 - 6 udtrækelige hylder
 - 2 flaskeholdere
 - 1 brugervejledning
- Inden apparatet tilsluttes til strømforsyningen, skal det hvile i opretstående stilling i ca. 2 timer. Dette vil reducere muligheden for en funktionsfejl i kølesystemet, der skyldes transport og håndtering.
- Rengør den indvendige overflade med en blød klud og lunkent vand.

Installation af vinskabet

- Anbring apparatet på et gulv, der er tilstrækkelig stærkt, så det kan bære skabet når det er fyldt helt op. For at placere husholdningsapparatet vandret,



skal fødderne foran justeres til den rigtige højde.

- Sørg for at placere apparatet, så der er ca 12 cm mellem væggen bag apparatet og apparatets bagside, for at tillade den korrekte luftcirkulation der afkøler kompressoren.
- Placer apparatet væk fra direkte sollys og varmekilder (komfur, radiatorer osv.). Direkte sollys kan påvirke akrylbelægningen, og varmekilder kan forøge elforbruget.
- Også ekstremt lave omgivelsestemperaturer kan forårsage funktionsfejl på husholdningsapparatet.
- Undgå at placere apparatet i fugtige omgivelser. Overdreven luftfugtighed forårsager hurtigt dannelse af is på fordampningsenheden.
- Tilslut apparatet direkte til en stikkontakt med jordforbindelse. Det er forbudt, uanset årsagen, at fjerne jordstikket (det tredje ben) fra strømforsyningsledningen.
- Eventuelle spørgsmål vedrørende strømforsyningen og/eller jordforbindelsen skal rettes til en autoriseret elektriker eller et autoriseret servicecenter.

Advarsel: Forkert brug af stikket til jordforbindelsen, kan medføre elektrisk stød. Hvis strømforsyningsledningen er beskadiget, skal den udskiftes af et autoriseret servicecenter.

UDVENDIGT HÅNDTAG

Hvis det udvendige håndtag følger med produktet, fortsættes som følger for montering

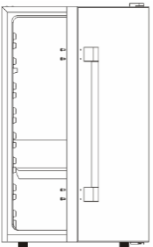
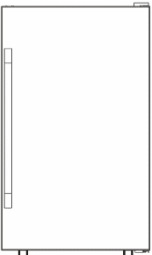
<p>1. Forbered produktet på et fladt gulv.</p>	<p>2. Forbered det udvendige håndtag og 4 skruer.</p>
	
<p>3. Fastgør det udvendige håndtag til de 4 huller med skrueerne, ved hjælp af en magnetisk stjernes-kruetrækker.</p>	<p>4. Kontroller at alle skruer er skruet godt fast.</p>
	

Vending af døren til vinskabet

På dette vinskab er det ikke muligt at vende døren der åbner fra højre side, så den åbner fra venstre.

VIGTIGE FORHOLDSREGLER

Opbevar ikke fødevarer i vinskabet, da den indre temperatur muligvis ikke afkøler fødevarerne tilstrækkeligt for at sikre deres holdbarhed. Som en naturlig følge af kondenseringsprocessen, vil glas døren i sommermånederne eller i et område med høj luftfugtighed, kunne akkumulere dug på

ydersiden. Det er nok at fjerne duggen med en klud.

START AF VINSKABET TIL OPBEVARING AF VIN

Vi anbefaler at installere vinskabet på et sted, hvor omgivelsestemperaturen er på mellem 22 og 25 grader Celsius. Hvis omgivelsestemperaturen er lavere end anbefalet, kan forholdene forårsage interne temperaturudsving.

Hvis det indre lys forbliver tændt, er temperaturen inde i vinskabet højere end den indstillede temperatur.

Anbefalede temperaturer for at holde vinen kølig

	Temperatur
Rødvin	15,5–18,5 °C
Tør vin / hvidvin	10–15 °C
Mousseren de vin	7,2–9,5 °C
Rosévin	9,5–10,5 °C

De ovennævnte temperaturer kan variere afhængigt af om den interne lampe er tændt eller slukket, eller om flaskerne er placeret nederst/i midten eller i bunden.

HOOVER ELEKTRONISK DISPLAY MED WI-FI

Denne specifikation vedrører driften af det elektroniske display til vinskabe. Billedet nedenfor viser betjeningspanelet på versionen Hoover.

Betjeningspanelet består af:

- 4 knapper (On/Off, Programmer, Temperatur °C og mekanisk afbryder på den ene side).
- 1 hvidt digitalt LCD-display
- 4 hvide lysdioder



Foreslåede temperaturindstillinger	
Position	Betingelser
12°C	Sommer eller omgivelsestemperatur mellem 25-35 ° C
12°C	Forår, efterår eller omgivelsestemperatur mellem 15-25 ° C
12°C	Vinter eller omgivelsestemperatur mellem 5-15 ° C

Funktion

- On/Off: apparatet kan tændes eller slukkes med knappen „On/Off“. Hver gang apparatet tændes, tændes det indvendige lys også. Efter 15 sekunder, og hvis knappen „lys“ slukker, slukker lyset i skabet også, hvis knappen forbliver tændt, forbliver lyset i skabet også tændt. Hver gang apparatet tændes, genoprettes det sidst indstillede program og den indstillede temperatur. Ved første opstart er vinskabet indstillet til „Vini Rossi“ („Rødvin“), med en forudindstillet temperatur på 16 °C.

- Program: for at vælge det koldeste program, trykkes der på knappen program, indtil det ønskede program nås. Programmer der kan vælges, angivet i rækkefølge, er: „Vini rossi“ („Rødvin“), „Vini bianchi“ („Hvidvin“), „Champagne“, „Wi-Fi“. Lysdioden, der svarer til programmet, tændes ved hver ændring af programmet, og displayet angiver den indstillede temperatur (hvis programmet vælges for første gang) eller den temperatur, som brugeren har indstillet (se tabel 1). Programmet starter 5 sekunder efter at knappen slippes.

- Temperatur °C: for at indstille temperaturen, er det nok at trykke på knappen „TEMP C“ efter at have valgt program. Temperaturen ændres ifølge sekvensen (f.eks. 7-8-9-10-11-12-13-14-15-16-17-18-7-8 osv...). Temperaturændringen starter 5 sekunder efter at knappen slippes.

- Knappen lys: ved at trykke på knappen lys tændes eller slukkes lyset.

Tabellen for temperaturområdet og de forudindstillede temperaturer for hvert program er vist nedenfor:

PROGRAM	FORUDINDSTILLEDE TEMPERATURER (Celsius)	TEMPERATUROMRÅDE
VINI ROSSI (RØDVIN)	16 °C	7–18 °C
VINI BIANCHI (HVIDVIN)	12 °C	7–18 °C
CHAMPAGNE	8 °C	7–18 °C
MIX	14 °C	7–18 °C

WI-FI STYRING – REGISTRERINGSPROCEDURE

Apparatet er udstyret med Wi-Fi-teknologi, som gør det muligt at styre enheden via fjernbetjening med en App. Sørg for at downloade den nyeste version af App'en Hoover wizard (og registrer adgangskoden for routeren i App'en).

For at starte registreringen trykkes der på knappen „Program“, indtil Wi-Fi-programmet er valgt. Lysdioden begynder at blinke en gang hvert sekund. Efter 5 sekunder starter registreringsproceduren, og der afgives et signal, der varer 3 sekunder. I denne fase vil lysdioden for Wi-Fi-systemet fortsætte med at blinke med samme frekvens. Alle andre lysdioder slukker. Under installationen viser displayet „EE“ (simpel registrering). For at skifte fra simpel registrering til standard registrering, trykkes der på knappen „Program“ inden 5 minutter. Displayet viser „SE“ (standard registrering), og timeren genstartes. Hvis registreringen lykkes, vil lysdioden for Wi-Fi-systemet tændes permanent, og displayet viser temperaturen og det tidligere valgte program (i dette øjeblikket, inden registreringen startes, er to lysdioder altså tændt, lysdioden for Wi-Fi-systemet og lysdioden for det valgte program). Ved afslutningen af registreringen, går apparatet til tilstanden fjernbetjent. Hele registreringsprocessen tager 5 minutter. Hvis processen varer længere skal den gentages. Hvis de 5 minutter går uden registreringen er gennemført med succes, vil indstillingen af vinskabet vende tilbage til det program, der var valgt før registreringsproceduren blev

startet, og Wi-Fi-enheden slukker.

Registreringen kan afbrydes ved at trykke to gange på knappen „Program“, hvis kortet er i tilstanden EE (simpel registrering), og ved at trykke en gang på en programknop, hvis kortet er i tilstanden SE (standard registrering).

Gentag proceduren for at starte en ny registrering.

Knappen ON/OFF i tilstanden Wi-Fi, slukker for apparatet. Alle data for registreringen gemmes på det elektroniske kort. På denne måde er det ikke nødvendigt at udføre registreringen igen, når apparatet startes igen. Produktet går i skrivebeskyttet tilstand, hvis registreringen er blevet gennemført med succes, inden der blev slukket for apparatet.

Programknop på kortet for versionen Wi-Fi. Ved at trykke på programknappen kan kunden ændre programmet cirkulært mellem „Vino rosso“ („Rødvin“), „Vino bianco“ („Hvidvin“), „Champagne“, „Wi-Fi EE“ og „Wi-Fi SE“. Lysdioden skifter status i overensstemmelse med ændringen og viser det valgte program. Displayet viser den sidste temperaturindstilling, der er blevet foretaget for det pågældende program (ved standardtemperaturen, hvis programmet bliver valgt for første gang eller ved den sidst indstillede temperatur).

FJERNSTYRING → For at skifte mellem skrivebeskyttet og fjernbetjent tilstand, trykkes der på knappen „Program“, indtil programmet Wi-Fi er valgt. Displayet viser „ON“ i 5 sekunder (i disse 5 sekunder skal knappen „Temp C“ være deaktiveret). Hvis der ikke trykkes på andre knapper, vil vinskabet ændre status til fjernbetjent tilstand. Herefter vil apparatet blive styret via App'en.

SKRIBEBSKYTTET TILSTAND → For at skifte fra fjernbetjent tilstand til skrivebeskyttet tilstand, trykkes der på knappen „Program“. Displayet viser RD i 5 sekunder (i disse 5 sekunder skal knappen „Temp C“ være deaktiveret). Efter 5 sekunder indstilles programmet for vinskabet til „Vini rossi“ („Rødvin“) med den sidst valgte temperatur eller standardtemperaturen, hvis temperaturen aldrig er blevet indstillet til en anden værdi. Lysdioden lyser i et sekund og slukker i 3 sekunder.

RESET WI-FI → Funktionen Wi-Fi kan kun nulstilles, når apparatet er i skrivebeskyttet tilstand. For at nulstille funktionen Wi-Fi trykkes der på knapperne „Program“ og „Temp C“ samtidigt, i 5 sekunder. LCD-displayet viser „RR“, og apparatet vender tilbage til det sidst

valgte program og viser temperaturen. Alle forbindelsesdata slettes fra apparatet. Det betyder, at hele registreringsproceduren skal gentages. Lysdioden Wi-Fi slukker.

STRØMAFBRYDELSE → I tilfælde af en strømafbrydelse skifter apparatet til skrivebeskyttet tilstand næste gang det tændes.

Yderligere anbefalinger:

- Når apparatet forsøger at oprette forbindelse til routeren, blinker lysdioden Wi-Fi i 3 sekunder. Denne tilstand opstår, hvis forbindelsen til routeren bliver afbrudt.

- Når apparatet er slukket, er Wi-Fi-modulet slukket, men hvis registreringen er blevet gennemført med succes, gemmer apparatet alle de registrerede data til næste gang apparatet tændes.

Wi-Fi-funktioner

Efter registrering af Wi-Fi, kan brugeren anvende App'en Hoover wizard til fjernstyring af programmet, temperaturen og lyset. Ved at vælge det specifikke program eller temperaturen opdaterer displayet status for lysdioderne og nummeret. For flere detaljer henvises der til de specifikke funktioner i App'en.

HYLDER

Hylderne er forkrømede eller udført med et gitter af træ. For at kunne opbevare flasker af forskellig størrelse, kan hylderne flyttes op eller ned ved først at glide flaskeholderne udad. Hylderne er designet til at indeholde den maksimale mængde af flasker.

FLASKEHOLDERE

I bunden af enheden er der placeret endnu en flaskeholder, hvor det er muligt at opbevare op til 6 flasker vin. Denne flaskeholder kan tages ud for rengøring.

Der er en forskel på mellem 4 og 6 °C mellem vinskabets øvre og nedre hylde. Hvis vinskabet er indstillet til opbevaring af rødvin, og man ønsker at placere en blanding af hvide og røde vine, anbefaler vi at placere flaskerne med hvidvin på de nederste hylde og rødvinen på de øverste hylde.

RENGØRING OG VEDLIGEHOJDELSE

Rengøring af vinskabet

- Frakobl strømforsyningen fra vinskabet og tag flaskerne ud.
- Vask vinskabet indvendigt med varmt vand og en opløsning af vand og bikarbonat. Opløsningen skal bestå af ca. 2 spiseskefulde bikarbonat og en liter vand.
- Vask hyldeerne og bakkerne med en mild opløsning af vand og opvaskemiddel.
- Rengør ydersiden af vinskabet med et mildt rengøringsmiddel og lukket vand.
- Det kan også være nødvendigt med mellemrum at rengøre den nederste del af området til opbevaring, da vinskabet er designet til at opretholde et fugtigt miljø og der derfor kan ophobe sig kondens i vinskabet.

Vedligeholdelse af vinskabet

Manglende strømforsyning

De fleste strømfafbrydere genoprettes inden for et par timer og vil sandsynligvis ikke påvirke temperaturen i vinskabet, hvis man minimerer antallet af gange døren åbnes. Hvis strømforsyningen afbrydes i længere tid, skal der træffes passende foranstaltninger for at beskytte indholdet.

Ferie

I tilfælde af langvarigt fravær skal alle flasker fjernes. Frakobl vinskabet fra strømforsyningen, rengør det og lad døren stå på klem for at forhindre dannelsen af kondens, skimmel eller generende lugt.

Flytning af vinskabet

- Fjern alle flaskerne.
- Fastgør alle de løse dele i vinskabet med tape.
- Drej fødderne i bunden helt op til bunden af vinskabet for at undgå skader.
- Luk dørene til med tape.
- Sørg for, at vinskabet forbliver i lodret position under transporten.

GUIDE TIL IDENTIFIERING AF PROBLEMER

Mange af de mest almindelige problemer med vinskabet kan nemt løses, hvilket sparer omkostningerne ved et muligt serviceopkald. Prøv følgende forslag for at se, om problemet kan løses, før der tages kontakt til servicetjenesten.

PROBLEM	MULIG ÅRSAG
Vinskabet fungerer ikke.	Ikke tilsluttet. Den automatiske afbryder er blevet aktiveret, eller sikringen er sprunget.
Vinskabet køler ikke godt nok.	Kontroller, at reguleringen af temperaturen er korrekt. Det eksterne miljø kan kræve at der indstilles en lavere temperatur. Døren åbnes for ofte. Døren er ikke lukket helt. Pakningen omkring døren tætnes ikke korrekt. Der er ikke de rigtige afstande omkring vinskabet.
Kompressoren tænder og slukker ofte.	Omgivelsestemperaturen er varmere end normalt. Der er blevet lagt et for stort antal flasker i vinskabet. Døren åbnes for ofte. Døren er ikke lukket helt. Temperaturreguleringen er ikke indstillet korrekt. Pakningen omkring døren tætnes ikke korrekt. Der er ikke de rigtige afstande omkring vinskabet.
Lyset virker ikke.	Den automatiske afbryder eller sikringen er blevet aktiveret. Vinskabet er frakoblet. Pæren i lampen er defekt. Afbryderen er i positionen „OFF“.
Vibrationer.	Kontroller at vinskabet er placeret vandret.
Vinskabet lader til at afgive for meget støj.	Den støj der kommer i stød kan stamme fra strømmen af kølemidlet, hvilket er normalt. Når hver cyklus afsluttes, høres der en gurgende lyd, der er forårsaget af strømmen af kølemiddel i vinskabet. Sammentrækningen og udvidelsen af de indvendige vægge kan forårsage knasende og pøppende lyde.

	Vinskabet er ikke placeret vandret.
Døren lukkes ikke korrekt.	Vinskabet er ikke placeret vandret. Dørene er blevet vendt så de åbnes fra den anden side og arbejdet er ikke blevet udført korrekt. Pakningen er snavset. Hyldeerne er ikke sat korrekt på plads.

Tekniske specifikationer:

For detaljerede oplysninger henvises til mærkepladen på bagsiden af vinskabet. Specifikationerne kan ændres uden varsel på grund af forbedringer af produktet.

BORTSKAFFELSE AF GAMLE APPARATER



Dette apparat er mærket i henhold til det europæiske direktiv 2012/19/EU om affald af elektrisk og elektronisk udstyr (WEEE).

Affald af elektrisk og elektronisk udstyr (WEEE) indeholder både forurenende dele (som kan have negative konsekvenser for miljøet) og grundkomponenter (som kan genanvendes). Det er vigtigt at underlægge WEEE specifikke behandlinger for at fjerne og skaffe sig af med alle forureningskilder på den rigtige måde og udvinde og genbruge alle materialer.

Den enkelte kan spille en vigtig rolle i at sikre, at WEEE ikke bliver et miljømæssigt problem, men det er altafgørende at følge nogle grundlæggende regler:

WEEE må ikke behandles som husholdningsaffald.

WEEE skal afleveres til det relevante indsamlingssted, som administreres af kommunen eller registrerede firmaer. Der findes i mange lande afhentning ved husstanden af store WEEE-produkter.

Når du køber et nyt apparat, er det i mange lande således, at det gamle apparat kan returneres til forhandleren, som skal hente det gratis, så længe apparatet er en tilsvarende type og har de samme funktioner som det leverede apparat.

Konformitet

Ved at sætte CE-mærket på dette produkt, bekræfter vi, at det overholder alle relevante europæiske krav for sikkerhed, sundhed og miljø, der er gældende ved lov for dette produkt.

Energibesparelse

For bedre energibesparelse anbefaler vi:

- Installer apparatet væk fra varmekilder og ikke udsat for direkte sollys i et velventileret rum.
- Undgå at komme varm mad i køleskabet for ikke at øge den interne temperatur og derved forårsage kontinuerlig drift af kompressoren.
- Overfyld ikke med madvarer for at sikre ordentlig luftcirkulation.
- Afrim apparatet, hvis der er isdannelse for at lette overførslen af kulde.
- I tilfælde af strømsvigt er det tilrådeligt at holde køleskabsdøren lukket.
- Åbn og hold apparatets døre åbne så lidt som muligt
- Undgå at justere termostaten til for kølige temperaturer.
- Fjern støv på bagsiden af apparatet

Tack för att du köpte den här produkten.

Innan du använder ditt kylskåp ska du noggrant läsa denna bruksanvisning för att få bästa resultat. Spara all dokumentation för senare användning eller för andra användare. Den här produkten är endast avsedd för hushållsbruk eller liknande, som:

- i personalkök i butiker, på kontor och liknande platser
- på lantgårdar, på hotell eller liknande för gästernas bruk
- på bed and breakfast-inrättningar

- För cateringtjänster och liknande (förutom detaljhandel).

Apparaten får endast användas för förvaring av livsmedel. All annan användning anses farlig och tillverkaren tar inte ansvar för sådan användning. Vi rekommenderar även att du läser garantivillkoren.

SÄKERHETSINFORMATION

Kylskåpet innehåller kylmedium (R600a: isobutan) och isolerande gas (cyklopentan). Dessa är miljövänliga men brandfarliga.

Vi rekommenderar att du följer riktlinjerna nedan för att undvika

farliga situationer:

- Innan du utför åtgärder på apparaten drar du ut nätkabeln ur nätuttaget.
- Kylsystemet bakom och inuti apparaten innehåller kylmedium. Undvik därför att skada rören.
- Om du upptäcker en läcka i systemet ska du inte röra vid vägguttaget eller använda öppna lågor. Öppna fönstret och släpp in luft i rummet. Ring sedan ett servicecenter och beställ en reparation.
- Skrapa inte med en kniv eller andra vassa redskap för att ta bort frost eller is. Det kan skada kylkretsarna och läckaget kan orsaka en brand eller skada dina ögon.
- Installera inte apparaten i fuktiga,

oljiga eller dammiga miljöer och utsätt den inte för direkt solljus eller vatten.

- Installera inte apparaten nära element eller brandfarligt material.
- Använd inte förlängningskablar eller adaptrar.
- Undvik att dra eller vika nätkabeln mer än nödvändigt och rör inte vid kontakten med våta händer.
- Undvik att skada kontakten och/eller nätkabeln. Det kan leda till elektriska stötar eller bränder.
- Vi rekommenderar att du ser till att kontakten är väl rengjord eftersom damm på den kan orsaka brand.
- Använd inte mekaniska apparater eller annan utrustning för att få avfrostningen att gå

- snabbare.
- Undvik under alla omständigheter att använda öppen låga eller elektrisk utrustning som element, ångstationer, ljus, oljelampor eller annat för att få avfrostningen att gå snabbare.
 - Undvik att använda eller förvara brandfarliga sprayer, exempelvis sprayfärg, nära apparaten. Det kan orsaka explosion eller brand.
 - Använd inte elektriska apparater i apparatens förvaringsfack, såvida de inte är av den typ som rekommenderas av tillverkaren.
 - Undvik att placera eller förvara brandfarliga eller volatila material såsom eter, bensin, gasol, propangas, aerosolsprayburkar, lim, ren alkohol osv. i kylskåpet. Sådana ämnen kan orsaka explosioner.
 - Förvara inte mediciner eller forskningsmaterial i apparaten. Det finns risk för att ämnen med strikta temperaturkrav tar skada eller också kan det uppstå en okontrollerbar reaktion som i sin tur kan innebära en risk.
 - Se till att ventilationsöppningarna på apparatens hölje eller inbyggnad inte är blockerade.
 - Placera inte föremål eller behållare fyllda med vatten ovanpå apparaten.
 - Utför inte reparationer på kylskåpet. Endast kvalificerad personal får utföra reparationer.

- Produkten får användas av barn över 8 års ålder och personer med nedsatt fysisk, sensorisk eller mental förmåga, eller som saknar nödvändig erfarenhet och kunskap, förutsatt att de får tillräckligt bistånd och anvisningar om säker användning och förstår vilka risker som finns.
- Låt inte barn leka med apparaten. Låt inte barn utföra rengöring eller underhåll utan tillsyn.

KOMPONENTER OCH FUNKTIONER

VÄNDBAR DÖRR

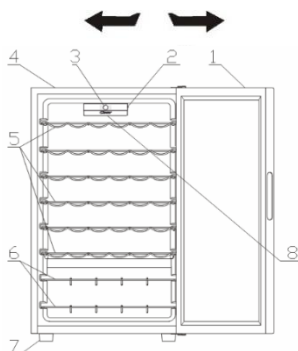

1. DÖRR AV GLAS
2. LJSSTRÖMBRYTARE
3. ANVÄNDARGRÄNSSNITT
4. HÖLJE
5. GALLER AV KROM/TRÅ
6. GALLER AV KROM/TRÅ
7. STATIV
8. LED-LAMPOR

Den mest energibesparande konfigurationen kräver att lådor, matlådor och hyllor placeras i produkten, se ovanstående bilder.

- Lämna 5 tumsbredder utrymme mellan apparatens bakre del och sidorna som tillåter en korrekt luftcirkulation för att kyla kompressorn.
- Placera apparaten långt från direkt solljus och värmekällor (kaminer, värmeaggregat, radiatorer osv.). Direkt solljus kan påverka akrylskiktet och värmekällorna kan öka elförbrukningen.
- Även extremt låga omgivningstemperaturer kan orsaka bristande funktion hos apparaten.
- Undvik att placera apparaten på fuktiga platser. Alltför mycket fukt i luften orsakar en snabb isbildning på evaporatorn.
- Anslut apparaten till ett ensamt vägguttag med jordning. Ta aldrig bort jordningsspetsen (tredje) från matningskabeln.
- Eventuella frågor avseende strömförsörjningen och/eller jordningen ska ställas till en behörig elektriker eller till ett auktoriserat servicecenter för produkten.

Varning: Felaktig användning av den jordade stickkontakten kan medföra risk för elektriska stötar. Om matningskabeln skadas måste den bytas ut på ett auktoriserat servicecenter.

UTVÄNDIGT HANDTAG

Om produkten har ett utvändigt handtag, ska monteringen utföras enligt nedan.

ANVISNINGAR FÖR INSTALLATÖREN

Innan du använder vinkylaren

- Ta bort det yttre och inre förpackningsmaterialet, inklusive det skyddande skummet på dörrpanelerna.
- Kontrollera att följande delar medföljer:
 - 6 utdragshyllor
 - 2 flaskhållare
 - 1 användarmanual
- Innan apparaten ansluts till strömkällan ska du låta den stå upprätt i ca 2 timmar. Syftet är att minska risken för funktionsfel i kylanläggningen under hanteringen från transporten.
- Rengör ytan på insidan med ljummet vatten och en mjuk trasa.

Installation av vinkylaren

- Placera apparaten på ett golv som är tillräckligt robust för en fylld apparat. För att nivellera apparaten ska du justera benen i den främre delen.

<p>5. Förbered produkten på ett plant golv.</p>	<p>6. Dra ut det utvändiga handtaget och 4 skruvar.</p>
	
<p>7. Fixera det utvändiga handtaget i de 4 fästhålén med en skruvmejsel med magnetkors.</p>	<p>8. Kontrollera och säkerställ att samtliga skruvar är väl åtdragna.</p>
	

Omvändning av vinkylarens dörröppning

Denna vinkylare ger INTE möjlighet att öppna dörren från höger eller vänster sida.

VIKTIGA FÖRSIKTIGHETSÅTGÄRDER

Förvara inte matvaror i vinkylaren, då innertemperaturen kanske inte är tillräckligt låg för att undvika försämring. Som naturlig effekt av kondensationen kan glasdörren komma att ansamla fukt på utsidan under sommarmånaderna eller i områden med hög fuktighet. Den gnuggas enkelt bort.

MANÖVRERING AV VINKYLAREN

Vi rekommenderar att installera vinkylaren på en plats där omgivningstemperaturen hålls mellan 22 och 25 grader Celsius. Om omgivningstemperaturen understiger den rekommenderade, kan förhållandena orsaka fluktuationer i innertemperaturen.

Om innerbelysningen förblir tänd, stiger temperaturen inuti vinkylaren.

Rekommenderade temperaturer för att hålla vinet fräscht

	Temperatur
Rödviner	15,5–18,5 °C
Torra/vita viner	10–15 °C
Mousserande viner	7,2–9,5 °C
Roséviner	9,5–10,5 °C

Temperaturerna ovan kan variera beroende på om lampan på insidan är tänd eller släckt eller om flaskorna befinner sig i den nedre/mellersta eller understa delen.

ELEKTRONISK BILDSKÄRM HOOVER MED WI-FI

I denna specifikation beskrivs funktionen hos kylarnas elektroniska bildskärm. Bilden nedan visar användargränssnittet hos versionen Hoover.

Användargränssnittet utgörs av:

– 4 tryckknappar (On/Off, Program, Temperatur °C och mekanisk brytare på en sida)

– 1 LCD digital, vit

– 4 LED, vita



Föreslagna temperaturinställningar	
Placera	Betingelser
12°C	Sommar- eller omgivningstemperatur mellan 25-35 ° C
12°C	Vår, höst eller omgivningstemperatur mellan 15-25 ° C
12°C	Vinter eller omgivningstemperatur mellan 5-15 ° C

Funktion

– On/Off: apparaten kan sättas på eller stängas av med knappen "On/Off". Varje gång apparaten sätts på, tänds även innerbelysningen. Efter 15 sekunder slocknar belysningen om tryckknappen för "ljus" släcks, om den tänds, förblir belysningen tänd. Vid varje aktivering återställs det senast inställda programmet och temperaturen. När apparaten sätts på första gången ställs kylaren in på "Vini Rossi" ("Röda viner") med en förinställd temperatur av 16 °C.

– Program: för att välja det kallaste programmet ska du trycka på knappen "Program" tills du når önskat program. Programmen som kan väljas i ordning är: "Vini rossi" ("Röda viner"), "Vini bianchi" ("Vita viner"), "Champagne", "Wi-Fi". LED-lampan som motsvarar programmet tänds vid varje programbyte och bildskärmen indikerar den inställda temperaturen (om programmet har valts för första gången) eller temperaturen som ställts in av användaren (se tabell 1). Programmet startar 5 sekunder efter att knappen har släppts.

– Temperatur °C: för att ställa in temperaturen räcker det att trycka på knappen "TEMP C" efter att ha valt program. Temperaturen ändras enligt sekvensen (t.ex. 7–8–9–10–11–12–13–14–15–16–17–18–7–8–...). Temperaturändringen inleds 5 sekunder efter att knappen har släppts.

– Ljusknapp: genom att trycka på knappen tänds eller släcks belysningen.

Tabellen för temperaturintervall och de förinställda temperaturerna för varje program framgår nedan:

PROGRAM	FÖRINSTÄLLDA TEMPERATURE R (Celsius)	TEMPERATURINTERVALL
VINI ROSSI (RÖDA VINER)	16 °C	7–18 °C
VINI BIANCHI (VITA VINER)	12 °C	7–18 °C
CHAMPAGNE	8 °C	7–18 °C
MIX	14 °C	7–18 °C

HANTERING AV WI-FI – REGISTRERINGSFÖRFARANDE

Apparaten har försetts med Wi-Fi-teknik som tillåter fjärrstyrning via App. Säkerställ att du har laddat ner den senaste versionen av Appen Hoover wizard (och att du har registrerat routerns lösenord i Appen).

Tryck på knappen "Program" tills programmet Wi-Fi har valts för att inleda registreringen. LED-lampan börjar blinka med en cykel av en sekund. Efter 5 sekunder inleds det förenklade registreringsförfarandet och ett ljud hörs i 3 sekunder. Under denna fas fortsätter LED-lampan för Wi-Fi att blinka med samma cykel. Alla övriga LED-lampor kommer att vara släckta. Under installationen visar bildskärmen "EE" (förenklad registrering). För att övergå från den förenklade registreringen till standardregistreringen ska du trycka på knappen "Program" inom 5 minuter. Bildskärmen visar "SE" (standardregistrering) och timern startar om. Om registreringen lyckas, tänds LED-lampan för Wi-Fi i permanentläge och bildskärmen visar temperaturen och det program som valdes innan (vid detta tillfälle kommer således två LED-lampor, Wi-Fi:n och programmet som valdes innan registreringen påbörjades att aktiveras). I slutet av registreringen går apparaten in i läget för fjärrkontroll. Hela registreringsförfarandet har en time-out på 5 minuter, och måste upprepas i övriga fall. Om en sådan time-out uppnås efter 5 minuter utan lyckat resultat, kommer registreringen av kylaren enligt programmet som ställdes in före registreringsförfarandet och Wi-Fi:n att stängas av. Registreringen kan avbrytas genom att trycka två gånger på knappen "Program" om kortet finns i läge EE (Enkel registrering) och genom att trycka en gång på en programknapp om kortet finns i SE (Standardregistrering). Upprepa förfarandet för att påbörja en ny registrering.

Med knappen ON/OFF i Wi-Fi-läge stängs apparaten av. Samtliga data från registreringen sparas på elektronik kortet. På detta sätt krävs ingen förnyad registrering när apparaten ska startas nästa gång. Produkten övergår till läget för endast avläsning om registreringen lyckades före avstängningen.

Tryckknapp "Program" i kortet för Wi-Fi-versionen. Genom att trycka på knappen "Program" kan kunden cirkulärt ändra produktens program mellan "Vino rosso" ("Rött vin"), "Vino bianco" ("Vitt vin"),

”Champagne”, ”Wi-Fi EE”, ”Wi-Fi SE”. LED-lampan ändras på motsvarande sätt och visar det valda programmet; bildskärmen visar den senaste temperaturinställningen för det aktuella programmet (i den fördefinierade temperaturen om programmet har valts för första gången eller den senast inställda temperaturen).

FJÄRRKONTROLL → För att övergå från läget för endast avläsning till fjärrkontroll ska du trycka på knappen ”Program” tills du har valt programmet Wi-Fi. Bildskärmen visar ”ON” i 5 sekunder (under dessa 5 sekunder måste tryckknappen ”Temp C” vara inaktiverad). Om ingen annan knapp trycks in, ändrar kylaren status för fjärrkontrollen. Från och med nu kommer apparaten att styras från Appen.

LÄGE FÖR ENDAST AVLÄSNING → För att övergå från fjärrkontroll till läget för endast avläsning ska du trycka på knappen ”Program”. Bildskärmen visar RD i 5 sekunder (under dessa 5 sekunder måste tryckknappen ”Temp C” vara inaktiverad). Efter 5 sekunder kommer kylarens program att vara inställt på ”Röda viner” med den senast valda temperaturen, eller med den fördefinierade temperaturen om temperaturen aldrig har varit inställd på något annat sätt. LED-lampan är tänd i en sekund och släckt i 3 sekunder.

ÅTERSTÄLL WI-FI → Wi-Fi-funktionen kan bara återställas när apparaten befinner sig i endast avläsning. För att återställa Wi-Fi trycker du samtidigt på knapparna ”Program” och ”Temp C” i 5 sekunder. LCD-skärmen visar ”RR” och apparaten återgår till det senast valda programmet medan det visar temperaturen. Samtliga anslutningsdata kommer att raderas från apparaten. Detta innebär att hela registreringsförfarandet måste upprepas. LED-lampan för Wi-Fi släcks.

STRÖMBORTFALL → i händelse av strömbortfall övergår apparaten till läget för endast avläsning när den sätts på nästa gång.

Ytterligare kommentarer:

– när apparaten försöker ansluta till routern, blinkar LED-lampan för Wi-Fi i 3 sekunder. Detta inträffar om routerns signal försvinner.

– när apparaten är avstängd är Wi-Fi-modulen avstängd, men om registreringen har genomförts med lyckat resultat memorerar apparaten alla registrerade data till den slås på nästa gång.

Wi-Fi-funktioner

Efter Wi-Fi-registreringen kan användaren utnyttja Appen Hoover wizard för att fjärrstyra programmet, temperaturen och belysningen. Genom att välja det specifika programmet eller temperaturen uppdaterar bildskärmen status avseende LED-lamporna och antalet. Ytterligare detaljer hittar du i Appens specifika funktioner.

HYLLPLAN

Hyllplanet är förkromat eller har galler av trä. För att rymma flaskor av olika dimensioner, kan dessa flyttas uppåt eller nedåt sedan flaskhållarna skjutits utåt. Hyllorna har utformats för att rymma det maximala antalet flaskor.

FLASKHÅLLARE

I enhetens nedre del finns en extra flaskhållare med plats för upp till 6 vinflaskor. Denna flaskhållare är avtagbar för rengöring.

Det finns en skillnad på 4 till 6 °C mellan vinkylarens övre och nedre hyllplan. Om du har ställt in kylaren endast för rödvin och önskar förvara en mix av vita och röda viner, rekommenderar vi att placera flaskorna med vitt vin på de nedre hyllorna och de röda vinerna på de övre hyllorna.

RENGÖRING OCH UNDERHÅLL

Rengöring av vinkylaren

- Koppla ur vinkylaren och ta ut flaskorna.
- Tvätta insidan med varmvatten och en natriumbikarbonatlösning. Lösningen ska bestå av ca 2 skedar natriumbikarbonat till en liter vatten.
- Tvätta hyllplanen och brickorna med en mild rengöringslösning.
- Rengör vinkylarens utsida med mildt rengöringsmedel och ljummet vatten.
- Det kan också visa sig nödvändigt att regelbundet rengöra den nedre delen av förvaringsområdet, då vinkylaren har utformats för att bibehålla fukt och kondens kan ackumuleras i interiören.

Underhåll av vinkylaren

Spänningsbortfall

De flesta strömavbrott blir åtgärdade inom några timmar och behöver inte påverka temperaturen i vinkylaren om antalet gånger då dörren öppnas reduceras till ett minimum. Om strömförsörjningen avbryts under en längre tid måste lämpliga åtgärder vidtas för att skydda innehållet.

Perioder utan användning

Om kylaren inte används under en längre tid ska du ta ut samtliga flaskor; koppla ur kylaren, rengöra den och lämna dörren på glänt för att undvika möjlig uppkomst av kondens, mögel eller dålig lukt

Flyttning av vinkylaren

- Ta ut samtliga flaskor.
- Tejpa ordentligt fast alla lösa delar på kylarens insida.
- Vrid nivåskruvarna till botten för att undvika skador.
- Tillslut dörrarna med klisterremsa.
- Säkerställ att vinkylaren kvarhålls i vertikal position under transporten.

GUIDE VID FELSÖKNING

Flera av de vanligaste problemen hos vinkylaren är enkla att lösa och du undviker kostnaden för att ringa ett servicesamtal. Prova gärna följande förslag för att se om problemet kan lösas innan du tillkallar teknisk support.

PROBLEM	MÖJLIG ORSAK
Vinkylaren fungerar inte.	Inte ansluten. Automatbrytaren har utlösts eller är säkringen bränd.
Vinkylaren är inte tillräckligt kall.	Kontrollera att temperaturkontrollen är korrekt inställd. Den yttre miljön kan kräva en högre inställning. Dörren öppnas alltför ofta. Dörren är inte helt stängd. Dörrens packning tätar inte ordentligt. Vinkylaren har inte de rätta avstånden.
Kompressorn	Omgivningstemperaturen är varmare än normalt.

tänds och stänger av ofta.	Alltför många flaskor har placerats i kylaren. Dörren öppnas alltför ofta. Dörren är inte helt stängd. Temperaturkontrollen är inte korrekt inställd. Dörrens packning tätar inte ordentligt. Vinkylaren har inte de rätta avstånden.
Belysningen fungerar inte.	Automatbrytaren eller husets säkring har utlösts. Vinkylaren är urkopplad. Glödlampan är trasig. Strömbrytaren är i läge "OFF".
Vibrationer.	Kontrollera att vinkylaren är plan.
Vinkylaren tycks avge för mycket buller.	Det smållande ljudet kan uppstå från kylmediets flöde, vilket är normalt. I slutet av varje cykel hörs brusande ljud som uppstår från kylmediets flöde i vinkylaren. Sammandragningen och utvidgningen av innerväggarna kan orsaka knäppande och knastrande ljud. Vinkylaren är inte plan.
Dörren stängs inte på ett korrekt sätt.	Vinkylaren är inte plan. Dörrarna är omvända och har inte installerats ordentligt. Packningen är smutsig. Hyllorna är inte korrekt placerade.

Tekniska specifikationer:

Detaljerade upplysningar finns på skylten på vinkylarens baksida. Specifikationerna kan komma att ändras utan förhandsmeddelande till följd av produktförbättringar.

AVYTTRANDE AV GAMLA APPARATER



Apparaten är märkt enligt EU-direktiv 2012/19/EU om avfall som utgörs av eller innehåller elektrisk och elektronisk utrustning (WEEE-avfall).

WEEE-avfall innehåller både förorenande ämnen (som kan orsaka miljöskador) och grundläggande komponenter (som kan återanvändas). Det är viktigt att WEEE-avfall behandlas på rätt sätt, så att alla förorenande ämnen omhändertas och att allt material samlas in och återvinns.

Även som privatperson spelar du en viktig roll i att WEEE-avfall inte orsakar miljöskada och det är av största vikt att följa vissa grundläggande regler:

- WEEE-avfall ska inte behandlas som hushållsavfall.
- WEEE-avfall ska lämnas in på godkända kommunala eller privata återvinningsstationer. I många länder går det att beställa hämtning av större volymer WEEE-avfall.

I många länder går det att återlämna den gamla apparaten till butiken när du köper en ny. De måste då ta emot den utan extra kostnad så länge som den är av samma produktslag och har samma funktioner som den apparat som ursprungligen levererades.

Överensstämmelse

Genom att markera produkten med  bekräftar vi överensstämmelse med alla relevanta europeiska säkerhets-, hälso- och miljökrav som är tillämpliga i lagstiftningen för denna produkt.

Energibesparing

För bättre energibesparing rekommenderar vi:

- Installera inte apparaten i närheten av värmekällor eller i direkt solljus, på en plats med god ventilation.
- Undvik att placera varm mat i kylskåpet, för att undvika att kylskåpstemperaturen höjs och kompressorn drivs kontinuerligt.
- Packa inte livsmedlen så tätt att luftcirkulationen hindras.
- Frosta av apparaten om det bildats is som förhindrar att kylan sprids.
- Vid strömavbrott rekommenderar vi att du håller kylskåpsdörren stängd.
- Öppna dörrarna så lite och under så kort tid som möjligt.
- Ställ inte in termostaten på alltför låga temperaturer.
- Avlägsna damm på apparatens baksida

Kiitos, että ostit tämän tuotteen.

Lue tämä käyttöohje ennen jääkaapin käyttämistä, niin saat siitä parhaan hyödyn.

Säilytä kaikki asiakirjat myöhempää käyttöä tai myöhempää omistajia varten. Tämä tuote on tarkoitettu käytettäväksi yksinomaan

kotitalouksissa ja vastaavissa kohteissa, kuten

-myymälöiden, toimistojen ja muiden työpaikkojen henkilöstön keittiötiloissa

-maatiloilla sekä hotellien, motellien ja muiden

asutustilojen asiakkaille

-majataloissa

-ateriapalveluissa ja vastaavassa käytössä, johon ei liity vähittäismyyntiä.

Tätä laitetta saa käyttää vain ruoan säilyttämiseen. Kaikkien muiden

käyttötarkoitusten

katsotaan olevan vaarallisia, eikä

valmistaja ole vastuussa laiminlyönneistä. Lisäksi

suosittelemme

tutustumaan

takuuehtoihin.

TURVALLISUUSTIETO

JA

Jääkaappi sisältää

jäähdytysainekaasua (R600a: isobutaani) ja eristekaasua (syklopentaani), jotka ovat hyvin ympäristöyhteensopivia, mutta kuitenkin palovaarallisia. Suosittelemme seuraavien ohjeiden noudattamista oman turvallisuutesi takaamiseksi.

- Irrota virtajohto pistorasiasta ennen kaikenlaisten toimien tekemistä.
- Laitteen takana ja sisällä sijaitseva jäähdytysjärjestelmä sisältää jäähdytysainetta. Varo vaurioittamasta putkia.
- Jos havaitset vuotoa kylmäainepiirissä, älä koske pistorasiaan kytkettyyn virtajohtoon. Varmista, ettei tilassa ole avotulta. Avaa ikkuna ja tuuleta tila

hyvin. Soita huoltoon ja tilaa laitteelle korjaus.

- Älä poista huurretta tai jäätä raapimalla laitteen pintoja veitsellä tai muulla terävällä esineellä. Ne voivat vahingoittaa kylmäainepiiriä, joka voi vuotaessaan sytyttää tulipalon tai vahingoittaa silmiä.
- Älä asenna laitetta kosteaan, öljyiseen tai pölyiseen tilaan. Älä sijoita laitetta suoraan auringonvaloon tai siten, että se voi kastua.
- Älä asenna laitetta lämmityslaitteiden tai palovaarallisten materiaalien lähelle.
- Älä käytä jatkojohtoja tai sovittimia.
- Älä vedä tai väännä virtajohtoa liikaa äläkä koske pistokkeeseen märin käsin.
- Älä vaurioita

- pistoketta tai virtajohtoa, sillä vaurioituneet osat voivat aiheuttaa sähköiskuja tai tulipaloja.
- Pistoke on hyvä pitää puhtaana, sillä pistokkeeseen kertyvä pöly voi aiheuttaa tulipalon.
 - Älä käytä mekaanisia laitteita tai muita apuvälineitä sulatuksen nopeuttamiseen.
 - Älä missään tapauksessa nopeuta sulatusvaihetta avotulella tai sähkölaitteilla, kuten lämmittimillä, höyrypesureilla, kynttilöillä, öljylampuilla tai vastaavilla.
 - Älä käytä tai säilytä syttyviä suihkeita, kuten spraymaaleja, laitteen lähellä, sillä niistä voi aiheutua räjähdys tai tulipalo.
 - Älä käytä sähkölaitteita elintarvikkeiden säilytyslokeroiden sisällä, elleivät ne ole tyyppiltään valmistajan suosittelemia.
 - Älä sijoita tai säilytä jääkaapissa palovaarallisia ja herkästi haihtuvia aineita, kuten eetteriä, petrolia, nestekaasua, propaania, aerosolipurkkeja, liimoja, puhdasta alkoholia jne. Nämä aineet voivat aiheuttaa räjähdyksen.
 - Älä säilytä laitteessa lääkkeitä tai tutkimusmateriaalia. Jos laitteessa säilytetään materiaaleja, jotka vaativat säilykseen erityisen tarkkaa ja vakaata lämpötilaa, niiden laatu saattaa heikentyä. Säilytys

saattaa aiheuttaa myös odottamattoman ja mahdollisesti vaarallisen reaktion.

- Pidä laitteen kotelossa olevat tai sisäänrakennetut ilmanvaihtoaukot aina vapaina.
- Älä sijoita laitteen päälle vedellä täytettyjä esineitä tai säiliöitä.
- Älä tee laitteeseen korjauksia. Vain valtuutetut henkilöt saavat korjata laitetta.
- Tätä laitetta voivat käyttää vähintään 8-vuotiaat lapset sekä henkilöt, joiden fyysiset tai henkiset valmiudet eivät riitä laitteen turvallisen käsittelyyn tai joilla ei ole laitteen käytön edellyttämää kokemusta tai tietoa, jos he toimivat toisen henkilön valvonnassa

tai ovat saaneet riittävän ohjeistuksen laitteen käyttöön ja käyttö tapahtuu turvallisella tavalla ja he ymmärtävät laitteen käyttöön liittyvät vaarat.

- Älä anna lasten leikkiä laitteella. Lapset eivät saa puhdistaa ja huoltaa laitetta ilman valvontaa.

OSAT JA TOIMINNOT

KÄÄNNETTÄVÄ OVI

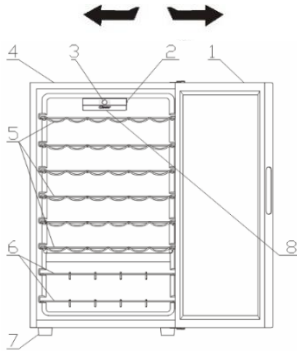

1. LASIOVI
2. VALOKYTKIN
3. KÄYTTÖLIITTYMÄ
4. KAAPPI
5. KROMI-/PUURITILÄ
6. KROMI-/PUURITILÄ
7. TUKIJALKA
8. MERKKIVALO

Energiaa säästävän kokoonpano edellyttää, että laatikot, ruokalaatikko ja hyllyt sijoitetaan tuotteeseen. Katso yllä olevat kuvat.

OHJEET ASENTAJALLE

Ennen viinikaapin käyttöä

- Poista ulko- ja sisäpakkaukset mukaan lukien suojaava vaahto ovipaneeleista.
- Tarkasta, että seuraavat osat sisältyvät toimitukseen:
 - 6 irrotettavaa hyllyä
 - 2 pullotelinettä
 - 1 käyttöopas
- Ennen kodinkoneen liittämistä sähköverkkoon, anna sen seistä paikallaan noin 2 tuntia. Tämä vähentää todennäköisyyttä sellaisille jäähdytysjärjestelmän toimintahäiriöille, jotka aiheutuvat kuljetuksen aikaisesta käsittelystä.
- Puhdista sisäpinta lämpimällä vedellä kostutetulla pehmeällä liinalla.



Viinikaapin asentaminen

- Aseta kodinkone tukevalle lattialle, joka kannattaa myös täyden kuorman. Säädä etutukijalkoja kodinkoneen asettamiseksi vaakatasoon.
- Jätä hieman yli 10 cm:n vapaa tila kodinkoneen taakse ja sivuille, jotta sallitaan oikea ilmankierto kompressorin jäädyttämiseksi.
- Aseta kodinkone kauas suorasta auringonvalosta ja lämmönlähteistä (liesi, lämmityslaitte, lämpöpatteri ym.). Suora auringonvalo voi vaikuttaa akryylipinnoitteeseen ja lämmönlähteet voivat lisätä sähkönkulutusta.
- Myös erittäin alhaiset ympäristölämpötilat voivat aiheuttaa toimintahäiriöitä kodinkoneeseen.
- Vältä kodinkoneen sijoittamista kosteisiin paikkoihin. Liiallinen ilmankosteus nopeuttaa jään muodostumista lauhduttimeen.
- Liitä kodinkone ainoastaan maadoitettuun seinäpistorasiaan. Älä poista mistään syystä maajohdinta (kolmas) sähköjohdosta.
- Mahdolliset virransyöttöä ja/tai maadoitusta koskevat kysymykset on esitettävä ammattitaitoiselle sähköasentajalle tai tuotteiden valtuutetulle huoltoliikkeelle.

Varoitus: Maadoitetun pistokkeen virheellinen käyttö voi aiheuttaa sähköiskuvaaran. Jos sähköjohto on vahingoittunut, huolehdi sen vaihdattamisesta valtuutetussa huoltoliikkeessä.

ULKONEN KAHVA

Jos tuotteessa on ulkoinen kahva, toimi seuraavasti sen asentamiseksi.

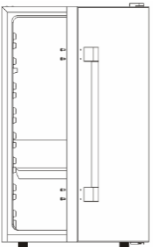
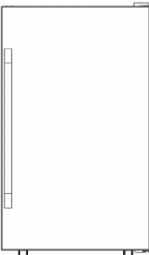
<p>9. Valmistele tuote tasaiselle lattialle.</p>	<p>10. Ota esille ulkoinen kahva ja 4 ruuvia.</p>
	
<p>11. Kiinnitä ulkoinen kahva 4 kiinnitysaukko on magneettisella ristipääruuvilla.</p>	<p>12. Tarkasta ja varmista, että kaikki ruuvit on kiinnitetty kunnolla.</p>
	

Viinikaapin oven aukaisusuunnan kääntäminen

Tässä viinikaapissa ei ole mahdollisuutta avata ovea oikealta tai vasemmalta puolelta.

TÄRKEÄT VAROTOIMET

Älä säilytä viinikaapissa elintarvikkeita, koska sisälämpötila ei mahdollisesti jäähdy riittävästi niiden huononemisen estämiseksi. Tiivistymisen luonnollisena seurauksena kesäkuukausina tai kosteissa paikoissa, lasioveen voi kerääntyä kosteutta ulkopuolelta. Riittää, että se kuivataan liinalla.

VIINIKAAPIN KÄYTTÄMINEN

Viinikaappi suositellaan asentamaan paikkaan, jonka lämpötila on 22 - 25 celsiusastetta. Jos ympäristönlämpötila on suositeltua alhaisempi, olosuhteet voivat aiheuttaa vaihtelua sisälämpötilassa.

Jos sisävalo jää päälle, viinikaapin sisälämpötila on korkeampi.

Suosittelut lämpötilat viinin säilyttämiseksi tuoreena

	Lämpötila
Punaviinit:	15,5 - 18,5 °C
Kuivat viinit/valko viinit	10 - 15 °C
Kuohuviinit	7,2 - 9,5 °C
Roseeviinit	9,5 - 10,5 °C

Edellä kuvatut lämpötilat voivat vaihdella sen mukaan onko sisävalo päällä vai sammutettu tai sen mukaan ovatko pulloet kaapin ala-, keski- vai yläosassa.

HOOVERIN SÄHKÖINEN NÄYTTÖ JA WI-FI

Tässä osassa kuvataan viinikaapin sähköisen näytön toiminta. Alla oleva kuva näyttää Hoover-version käyttöliittymän.

Käyttöliittymässä on seuraavat osat:

- 4 painiketta (On/Off, Ohjelmat, Lämpötila °C ja mekaaninen kytkin toisella puolella).

- 1 valkoinen digitaalinen
nestekidenäyttö

- 4 valkoista merkkivaloa

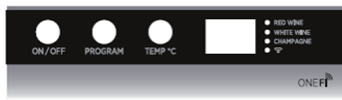

Ehdotetut lämpötila-asetukset	
Sijainti	Ehdot
12°C	Kesän tai ympäristön lämpötila välillä 25-35 ° C
12°C	Kevät, syksy tai ympäristön lämpötila välillä 15-25 ° C
12°C	Talvi tai ympäristön lämpötila välillä 5-15 ° C

Toiminta

- On/Off: kodinkone voidaan käynnistää ja sammuttaa "On/Off"-painikkeella. Joka kerta kun kodinkone käynnistetään, syttyy myös sisävalo. Noin 15 sekunnin kuluttua, jos "valopainike" sammuu, valo sammuu, jos se syttyy, valo pysyy päällä. Jokaisen käynnistyksen yhteydessä palautetaan viimeksi asetettu ohjelma ja lämpötila. Ensimmäisen käynnistyksen yhteydessä, viinikaappi on asetettu "Punaviiniit"-asettoon ja lämpötilaksi on esiasetettu 16 °C.

- Ohjelma: valitse kylmempi ohjelma painamalla ohjelman painiketta, kunnes saavutetaan haluttu ohjelma. Valittavissa olevat ohjelmat ovat seuraavat: "Punaviiniit", "Valkoviiniit", "Kuohuviiniit", "Wifi". Ohjelmaa vastaava merkkivalo syttyy jokaisen ohjelman vaihdon yhteydessä ja näyttö osoittaa asetetun lämpötilan (jos ohjelma on valittu ensimmäisen kerran) tai käyttäjän asettaman lämpötilan (katso taulukko 1). Ohjelma käynnistyy 5 sekunnin kuluttua painikkeen vapauttamisesta.

- Lämpötila °C: aseta lämpötila yksinkertaisesti painamalla painiketta "TEMP C" ohjelman valinnan jälkeen. Lämpötila vaihtuu seuraavassa järjestyksessä (esim. 7-8-9-10-11-12-13-14-15-16-17-18-7-8...). Lämpötilan vaihtaminen alkaa 5 sekunnin kuluttua painikkeen vapauttamisesta.

- Valopainike: valo syttyy tai sammuu valopainiketta painamalla.

Lämpötilavälien ja esiasetettujen lämpötilojen taulukko kutakin ohjelmaa varten kuvataan seuraavassa:

OHJELMA	ESIASETETUT LÄMPÖTILAT (Celsius)	LÄMPÖTILAVÄLI
PUNAVIINIIT	16 °C	7-18 °C
VALKOVIINIIT	12 °C	7-18 °C
KUOHUVIINIIT	8 °C	7-18 °C
SEKOITUS	14 °C	7-18 °C

WI-FI-YHTEYDEN HALLINTA - REKISTERÖINTI

Kodinkone on varustettu Wi-Fi-tekniikalla, jonka avulla sitä voidaan valvoa etäohjauksella sovellusta käyttämällä. Varmista, että olet ladannut Hoover wizard -sovelluksen viimeisimmän version (ja että olet rekisteröinyt reittiimen salasanan sovellukseen).

Paina "Ohjelma"-painiketta, kunnes valitaan Wi-Fi-ohjelma rekisteröinnin aloittamiseksi. Merkkivalo alkaa vilkkua sekunnin väliajoin. Noin 5 sekunnin kuluttua käynnistyy helpotettu rekisteröintimenetelmä ja voit kuulla äänimerkin 3 sekuntia. Tämän vaiheen aikana Wi-Fi-merkkivalo jatkaa vilkkumista samalla taajuudella. Kaikki muut merkkivalot ovat sammuksissa. Asennuksen aikana näytöllä näkyy "EE" (helpotettu rekisteröinti). Jos haluat siirtyä helpotetusta rekisteröinnistä normaaliin rekisteröintiin, paina "Ohjelmapainiketta" 5 minuutin kuluessa. Näytöllä näkyy "SE" (normaali rekisteröinti) ja ajastin käynnistyy uudelleen. Jos rekisteröinti onnistuu, Wi-Fi-merkkivalo syttyy pysyvästi ja näytöllä näkyy lämpötila ja aiemmin valittu ohjelma (sitä tällä hetkellä kaksi merkkivaloa palaa, Wi-Fi ja ennen rekisteröinnin aloittamista valittu ohjelma). Rekisteröinnin päätteeksi kodinkone siirtyy etäohjaustilaan. Koko rekisteröintimenetelmä saa kestää enintään 5 minuuttia, muussa tapauksessa se on toistettava. Jos saavutetaan 5 minuutin aikakatkaaisu ilman onnistumista, tapahtuu viinikaapin rekisteröinti ennen rekisteröintimenetellyä asetettuun ohjelmaan ja Wi-Fi sammuu. Rekisteröinti voidaan keskeyttää painamalla kaksi kertaa "ohjelmapainiketta", jos piiri on EE-tilassa (Helppo rekisteröinti), ja painamalla ohjelmapainiketta kerran, jos piiri on SE-tilassa (Normaali rekisteröinti). Aloita uusi rekisteröinti toistamalla menetelmä.

ON/OFF-näppäin Wi-Fi-tilassa sammuttaa kodinkoneen. Kaikki rekisteröintitiedot tallennetaan piirilevyyn ja tällä tavalla ei ole tarpeen rekisteröityä uudelleen kodinkoneen uudelleenkäynnistämisen yhteydessä. Tuote siirtyy vain lukutilaan, jos rekisteröinti onnistuu ennen sammuttamista.

Ohjelmapainike Wi-Fi-version piirilevyssä. Ohjelmapainiketta painamalla asiakas voi muuttaa kiertävästi tuotteen ohjelmaa seuraavien välillä: "Punaviiniit", "Valkoviiniit", "Kuohuviiniit", "wifi EE", "wifi SE". Merkkivalo vaihtuu vastaavasti ja osoittaa valitun

ohjelman, näytölle ilmestyy kyseiselle ohjelmalle viimeksi suoritettu lämpötila-asetus (esimääritetty lämpötila, jos ohjelma valitaan ensimmäisen kerran, tai viimeksi asetettu lämpötila).

ETÄOHJAUS → Jos halutaan siirtyä vain lukutilasta etäohjaustilaan, paina "Ohjelmapainiketta", kunnes valitaan Wi-Fi-ohjelma. Näytöllä näkyy "ON" 5 sekuntia (näiden 5 sekunnin aikana painike "Temp C" on oltava kytketty pois käytöstä) ja jos ei paineta mitään muuta painiketta, viinikaappi vaihtaa tilansa etäohjaukseen. Ja tästä eteenpäin kodinkonetta ohjataan sovelluksesta.

VAIN LUKUTILA → Jotta siirrytään etäohjaustilasta vain lukutilaan, paina "Ohjelmapainiketta". Näytöllä näkyy RD 5 sekunnin ajan (näiden 5 sekunnin kuluessa painikkeen "Temp C" on oltava pois käytöstä). Kun 5 sekuntia on kulunut, viinikaapin ohjelmaksi asetetaan "Punaviinit" viimeksi asetetulla lämpötilalla tai esimääritetyllä lämpötilalla, jos lämpötilaa ei ole koskaan muutettu. Merkkivalo palaa yhden sekunnin ja on sammuksissa 3 sekuntia.

RESET WI-FI → Wi-Fi-toiminto voidaan resetoita vain, kun kodinkone on vain lukutilassa. Jos haluat resetoita Wi-Fi-toiminnon, paina samanaikaisesti "ohjelma-" ja "Temp C" -painikkeita 5 sekuntia. Näytölle ilmestyy "RR" ja kodinkone palautuu viimeksi valittuun ohjelmaan näyttäen lämpötilan. Kaikki yhteystiedot peruutetaan kodinkoneesta. Tämä tarkoittaa sitä, että koko rekisteröintimenettely on toistettava. Wi-Fi-merkkivalo sammuu.

SÄHKÖKATKOS → sähkökatkoksen tapauksessa kodinkone siirtyy vain lukutilaan seuraavan käynnistyksen yhteydessä.

Lisähuomioita:

- kun kodinkone yrittää yhdistää reitittimeen, Wi-Fi-merkkivalo vilkkuu 3 sekuntia. Tämä tilanne tapahtuu, jos reitittimen signaali menetetään.

- kun kodinkone on sammutettu, Wi-Fi-moduuli on sammutettu, mutta jos rekisteröinti suoritettiin onnistuneesti, kodinkone tallentaa kaikki rekisteröidyt tiedot seuraavaa käynnistystä varten.

Wi-Fi-toiminnot

Wi-Fi-toiminnon rekisteröinnin jälkeen, käyttäjä voi käyttää Hoover wizard -sovellusta ohjelman, lämpötilan ja valon ohjaamiseksi etäältä. Valitsemalla erityisen ohjelman ja lämpötilan, näyttö päivittää tilan merkkivalon ja numeron osalta. Jos haluat lisätietoja, tutustu sovelluksen erityistoimintoihin.

TASOT

Taso on kromattu tai siinä on puuritiiliä. Jotta voidaan sijoittaa erikokoisia pulloja, niitä voidaan siirtää ylöspäin tai alas päin siirtämällä ensin pullotelineitä ulospäin. Hyllyt on suunniteltu siten, että ne voivat sisältää mahdollisimman suuren määrän pulloja.

PULLOTELINEET

Yksikön alaosassa on olemassa lisäpulloteline, johon voidaan asettaa enintään 6 viinipulloa. Tämä pulloteline voidaan irrottaa puhdistusta varten.

Viinikaapin ylempien ja alempien tasojen välinen lämpötilaero on noin 4 - 6 °C. Siten jos viinikaappi asetetaan vain punaviinille ja halutaan asettaa sekoitus puna- ja valkoviinejä, suositellaan asettamaan valkoviinipullot alahyllyille ja punaviinipullot ylähyllyille.

PUHDISTUS JA HUOLTO

Viinikaapin puhdistaminen

- Kytke viinikaappi irti verkkovirrasta ja poista pullot.
- Pese sisäosa lämpimällä vedellä ja ruokasoodaliuoksella. Liuoksessa on oltava noin 2 pikkulusikallista ruokasoodaa litrassa vettä.
- Pese tasot ja rasiat miedolla pesuaineliuoksella.
- Puhdista viinikaapin ulkopuoli miedolla pesuaineella ja lämpimällä vedellä.
- On ehkä tarpeen puhdistaa määrääjain säilytysalueen alaosa, koska viinikaappi on suunniteltu pidättämään kosteutta ja sen sisälle saattaa tiivistyä vettä.

Viinikaapin huolto

Sähkövirran puuttuminen

Suurin osa sähkökatkoksisista korjaantuu muutaman tunnin kuluessa ja niiden ei pitäisi vaikuttaa viinikaapin lämpötilaan, jos vähennetään oven avauskerrat minimiin. Jos sähkökatkos venyy pidemmäksi, on tarpeen huolehtia asianmukaisista toimista sisällön suojaamiseksi.

Lomakaudet

Pitkäaikaisen poissaolon tapauksessa poista kaikki pullot. Kytke viinikaappi irti sähköverkosta, puhdista se ja jätä ovi hieman raolleen, jotta vältetään veden tiivistyminen sekä homeiden ja ikävien hajujen muodostuminen.

Viinikaapin siirtäminen

- Poista kaikki pullot.
- Kiinnitä teipillä kaikki viinikaapin sisällä olevat irralliset osat.
- Käännä vaaitusruuvit pohjaan kiinni vahinkojen välttämiseksi.
- Sulje ovet teipillä.
- Varmista, että viinikaappi pysyy pystyasennossa kuljetuksen aikana.

ONGELMIEN TUNNISTUSOPAS

On mahdollista ratkaista helposti useita yleisiä viinikaapin ongelmia ja siten voidaan säästää mahdollinen huoltoliikkeen käyntimaksu. Kokeile seuraavassa kuvattuja ehdotuksia, jotta voit tarkistaa onko mahdollista korjata ongelma ennen huoltoliikkeeseen soittamista.

ONGELMA	MAHDOLLINEN SYY
Viinikaappi ei toimi.	Sitä ei ole kytketty. Automaattikytkin on lauennut tai sulake on palanut.

Viinikaappi ei ole riittävän kylmä.	Tarkasta, että lämpötilan valvonnan asetus on oikea. Ulkoinen ympäristö voi vaatia korkeamman asetuksen. Ovea avataan liian usein. Ovi on suljettu huonosti. Oven tiiviste ei sulkeudu kunnolla. Viinikaapin etäisyydet eivät ole oikeat.
Kompressorin syyttyä ja sammuu jatkuvasti.	Ympäristönlämpötila on tavallista korkeampi. Viinikaappiin on asetettu liian suuri määrä pulloja. Ovea avataan liian usein. Ovi on suljettu huonosti. Lämpötilan valvonnan asetusta ei ole asetettu oikein. Oven tiiviste ei sulkeudu kunnolla. Viinikaapin etäisyydet eivät ole oikeat.
Valo ei toimi.	Automaattikytkin tai kodin sulake on lauennut. Viinikaappi on kytketty irti. Lamppu on palanut. Kytkin on "OFF"-asennossa.
Tärinät	Tarkasta, että viinikaappi on vaakatasossa.

<p>Viinikaappi kuulostaa meluisalta.</p>	<p>Naputtava ääni voi aiheutua kiertävästä jäähdytysnesteestä ja se on normaalia. Kun kaikki jaksot päättyvät, kuuluu lorinaa, joka aiheutuu jäähdytysnesteen kiertämisestä viinikaapissa. Sisäseinien supistuminen ja laajeneminen voi aiheuttaa erilaisia ääniä. Viinikaappi ei ole vaakasuorassa.</p>
<p>Ovi ei sulkeudu kunnolla.</p>	<p>Viinikaappi ei ole vaakasuorassa. Ovet on käännetty, mutta niitä ei ole asennettu oikein. Tiiviste on likainen. Hyllyt eivät ole oikeassa asennossa.</p>

Tekniset tiedot

Katso lisätietoja viinikaapin takana olevasta arvokilvestä. Tekniset tiedot voivat muuttua ilman ennakkotietoja tuotteiden parantamisen vuoksi.

VANHOJEN LAITTEIDEN HÄVITTÄMINEN



Tämä laite on merkitty eurooppalaisen sähkö- ja elektroniikkalaiteromudirektiivin (WEEE) 2012/19/EU mukaisesti.

Sähkö- ja elektroniikkalaiteromu sisältää saastuttavia aineita (jotka voivat aiheuttaa haittaa ympäristölle) ja peruskomponentteja (jotka voidaan käyttää uudelleen). On tärkeää, että sähkö- ja elektroniikkalaiteromu toimitetaan erikoiskäsittelyyn, jotta siitä voidaan poistaa kaikki saastuttavat aineet ja ne voidaan käsitellä asianmukaisesti ja jotta kaikki materiaalit voidaan kerätä ja kierrättää.

Yksityshenkilöillä on tärkeä tehtävä varmistaa, että sähkö- ja elektroniikkalaiteromusta ei tule ympäristöongelmaa. Seuraavien perussääntöjen noudattaminen on tärkeää:

- Sähkö- ja elektroniikkalaiteromua ei saa käsitellä kotitalousjätteenä.
- Sähkö- ja elektroniikkalaiteromu on toimitettava jätehuolto-organisaation tai rekisteröityjen yhtiöiden ylläpitämiin asianmukaisiin keräyspisteisiin. Monissa maissa on suurikokoisen sähkö- ja elektroniikkalaiteromun kotikeräyspalveluja.

Monissa maissa voit uuden laitteen oston yhteydessä palauttaa vanhan laitteesi jälleenmyyjälle, jonka on vastaanotettava veloituksetta yksi vanha laite yhtä uutta laitetta kohden, mikäli laite on vastaavaa lajia ja vastaa toiminnoiltaan toimitettua laitetta.

Vaatimustenmukaisuus

Tuotteessa oleva **CE**-merkintä vahvistaa, että tuote on kaikkien oleellisten, sovellettavien lakeja noudattavien eurooppalaisten turvallisuus-, terveys- ja ympäristövaatimusten mukainen.

Energiansäästö

Energian säästämiseksi suosittelemme seuraavaa:

- Asenna laite etäälle lämmönlähteistä ja suorasta auringonvalosta hyvin ilmastoituun huoneeseen.
- Älä laita jääkaappiin kuumaa ruokaa, jotta sisälämpötila ei nouse ja kompressorin ei tarvitse olla jatkuvasti päällä.
- Älä pidä jääkaapissa liikaa ruokaa, jotta ilma pääsee kiertämään hyvin.
- Sulata laite, mikäli siinä on jäätä, jotta kylmys siirtyy tehokkaammin.
- Mikäli sähkövirta on katkennut, jääkaapin ovi kannattaa pitää suljettuna.
- Pidä laitteen ovia avattuina mahdollisimman vähän.
- Älä säädä lämpötilaa liian kylmäksi.
- Poista laitteen taakse kertynyt pöly.

Takk for at du kjøpte dette produktet.

Før du bruker kjøleskapet, bør du lese denne bruksanvisningen nøye for å maksimere ytelsen. Oppbevar all dokumentasjon for senere bruk eller andre eiere. Dette produktet er utelukkende beregnet for hjemmebruk eller lignende bruksområder som:

- personalkjøkkenet i butikker, kontorer og i andre arbeidsmiljøer
- på gårder, med klientell av hoteller, moteller og andre miljøer av en boligtype

-på bed & breakfast (B & B)

-For cateringtjenester og lignende bruksområder som ikke er for detaljsalg. Dette apparatet må kun brukes til formål for oppbevaring av mat, enhver annen bruk anses som farlig, og produsenten vil ikke være ansvarlig for eventuelle utelatelser. Dessuten anbefales det at du merker deg garantibetingelsene.

SIKKERHETSINFORMASJON

Kjøleskapet inneholder en kjølegass (R600a: isobuten) og isolerende gass (cyklopentan), med

høy kompatibilitet med omgivelsene, som er lett antennelig.

Vi anbefaler at du følger følgende regler for å unngå situasjoner som er farlige for deg:

- Før du utfører en operasjon, trekk ut strømledningen fra stikkkontakten.
- Kjølesystemet som er plassert bak og inne i apparatet inneholder kuldemedium. Du må derfor unngå å skade rørene.
- Hvis det oppdages en lekkasje i kjølesystemet, ikke rør stikkkontakten og ikke bruk åpen ild. Åpne vinduet og slipp frisk luft inn i rommet. Ring deretter et servicesenter for å be om reparasjon.
- Ikke skrap med en kniv eller en skarp gjenstand for å fjerne rim eller is som

oppstår. Disse kan skade kjølekretsen, og slippe ut gass som kan føre til brann eller føre til øyeskade.

- Ikke monter apparatet i miljøer som er fuktige, oljete eller støvete, det må heller ikke utsettes for direkte sollys og vann.
- Ikke monter apparatet i nærheten av varmeovner eller brennbare materialer.
- Ikke bruk skjøteledninger eller adaptere.
- Ikke dra eller brett strømledningen for hardt eller ta på støpselet med våte hender.
- Ikke ødelegg støpselet og / eller strømledningen; dette kan føre til elektrisk støt eller brann.
- Det anbefales å holde pluggen ren, for mye støv på pluggen kan

- føre til brann.
- Ikke bruk mekaniske enheter eller annet utstyr for å fremskynde avrimingen.
 - Unngå all bruk av åpen flamme eller elektrisk utstyr som ovner, damprensere, stearinlys, oljelamper og lignende for å fremskynde avrimingsfasen.
 - Ikke bruk eller oppbevar brennbare sprayer, for eksempel spraymaling, i nærheten av apparatet, da det kan føre til eksplosjon eller brann.
 - Ikke bruk elektriske apparater inne i oppbevaringsrommet for mat, med mindre de er av en type som anbefales av produsenten.
 - Ikke plasser eller oppbevar brennbare og svært flyktige materialer som eter, bensin, LPG, propangass, aerosol-spraybokser, lim, ren alkohol, etc. Disse materialene kan føre til eksplosjon.
 - Ikke oppbevar medisin eller forskningsmaterialer i apparatet. Når materialer som krever en streng kontroll av lagringstemperaturer skal lagres, kan det hende at det forringes, eller at det forekommer en ukontrollert reaksjon som kan være farlige.
 - Sørg for at ventilasjonsåpningene i apparatets kabinett eller i den innebygde strukturen er åpne.
 - Ikke plasser gjenstander og / eller beholdere fylt med vann på toppen av apparatet.

- Ikke utfør reparasjoner på dette apparatet. Alle inngrep må utføres utelukkende av kvalifisert personell.
- Dette apparatet kan brukes av barn fra 8 år og oppover, personer med redusert fysisk, sensorisk eller mental evne, eller mangel på erfaring og kunnskap, hvis de har fått tilstrekkelig veiledning eller instruksjoner i sikker bruk av apparatet, og forstår risikoen ved bruk.
- Barn bør ikke leke med apparatet. Rengjøring og vedlikehold må ikke gjøres av barn uten tilsyn.

KOMPONENTER OG FUNKSJONER

REVERSERBAR DØR

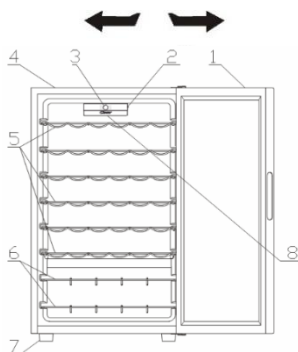

1. DØR I GLASS
2. LYSBRYTER
3. BRUKERGRENSNITT
4. SKAP
5. KROMERT RIST/RIST I TRE
6. KROMERT RIST/RIST I TRE
7. FOT
8. LED

INSTRUKSJONER FOR INSTALLATØREN

Før du bruker vinskabet

- Fjern den innvendige og utvendige emballasjen, inkludert det beskyttende skummet på dørpanelene.
- Kontroller at følgende deler er inkludert:
 - 6 uttrekkbare hyller
 - 2 flaskeholdere
 - 1 bruksanvisning
- Før du kobler skapet til strømforsyningen må du la det stå i vertikal posisjon i cirka 2 timer. Dette er for å redusere muligheten for funksjonsproblemer i kjølesystemet under håndtering og transport.
- Rengjør den innvendige overflaten med lunken vann og en myk klut.

Installasjon av vinskab



- Plasser husholdningsapparatet på et underlag som er solid nok til å tåle vekten av et fullt skap. For å sette husholdningsapparatet i vater regulerer du de framre føttene.

- La det være 5 tommer rom mellom baksiden og sidene på husholdningsapparatet, slik at det blir tilstrekkelig luft sirkulasjon til å avkjøle kompressoren.
- Plasser husholdningsapparatet langt fra direkte sollys og fra varmekilder (over, oppvarming, radiatorer, etc.). Direkte sollys vil kun påvirke akrylkleddingen og varmekilder vil kunne øke strømforbruket.
- Også svært lave omgivelsestemperaturer vil kunne føre til funksjonsproblemer på husholdningsapparatet.
- Unngå å plassere husholdningsapparatet på fuktige steder. Overdreven luftfuktighet forårsaker rask dannelse av is på fordampere.
- Husholdningsapparatet må utelukkende kobles til en jordet veggkontakt. Du må ikke under noen omstendigheter fjerne jordingspinnen (den tredje) fra strømkabelen.
- Eventuelle spørsmål som angår strømforsyningen og/eller jordingen må rettes til en sertifisert elektriker eller et autorisert verksted.

Advarsel: Feilaktig bruk av den jordete stikkontakten kan føre til fare for elektrisk støt. Hvis strømkabelen er skadet må du få den skiftet ut av et autorisert serviceverksted.

UTVENDIG HÅNDTAK

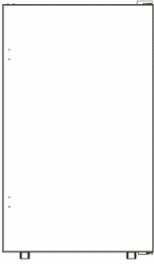
Hvis det finnes et utvendig håndtak på produktet må du fortsette som beskrevet under for monteringen.

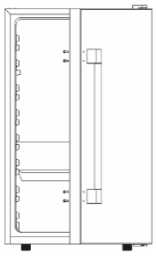
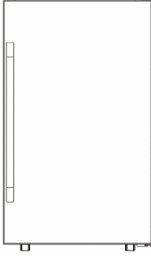
<p>13. Klargjør produktet på et flatt underlag.</p>	<p>14. Trekk ut det utvendige håndtaket og de 4 skruene.</p>
	
<p>15. Fest det utvendige håndtaket til de 4 festehullene med en magnetisk stjernetrekker.</p>	<p>16. Kontroller og forsikre deg om at alle skruene er skikkelig festet.</p>
	

Endre åpningsretningen på døra til vinskabet

Dette vinskabet har IKKE muligheten til å åpne døra både til venstre og til høyre.

VIKTIGE FORHOLDSREGLER

Ikke oppbevar matvarer inne i vinskabet, da den innvendige temperaturen kanskje ikke avkjøles tilstrekkelig til å unngå skader på maten. Som en naturlig følge av kondensering vil det kunne danne seg fuktighet på utsiden av glassdøren i sommermånedene eller på steder med høy luftfuktighet. Det er nok å tørke bort.

OPPSTART AV VINSKAPET

Vi anbefaler å installere vinskabet på et sted der romtemperaturen ligger på mellom 22 og 25 grader Celsius. Hvis romtemperaturen er under den anbefalte vil dette kunne føre til variasjoner i den innvendige temperaturen.

Hvis lyset forblir tent vil temperaturen inne i vinskabet være høyere.

Anbefalte temperaturer for å holde vinen fersk

	Temperatur
Rødvin:	15,5-18,5°C
Tørre viner/hvite	10-15°C
Musserende viner	7,2-9,5°C
Rosevin	9,5-10,5°C

Temperaturene angitt over kan variere på bakgrunn av om den innvendige belysningen er tent eller slukket, og om vinflaskene befinner seg nederst, i midten eller øverst i skabet.

ELEKTRONISK HOOVER-DISPLAY MED WI-FI

Denne spesifikasjonen angår funksjonen til det elektroniske displayet for vinskapene. Bilde under viser Hoover-versjonen av brukergrensesnittet.

Brukergrensesnittet består av:

- 4 taster (On/Off, Programmer, Temperatur °C og mekanisk bryter på en side).

- 1 LCD digital hvit

- 4 hvite LED-lamper



Funksjon

- On/Off: husholdningsapparatet kan slås av eller på med tasten "On/Off". Hver gang husholdningsapparatet slås på, slås også den innvendige belysningen på. Etter 15 sekunder, slår du av lyset hvis "lys"-tasten lyktes, og på lyset hvis lystasten tennes. Hver gang du slår på skapet gjenopprettes det siste innstilte programmet og temperaturen. Ved første oppstart vil vinskabet være stillt inn på "Rødvin" med en forhåndsinnstilt temperatur på 16°C.

- Program: for å velge det kaldeste programmet trykker du på programtasten til du kommer til det ønskede programmet. Programmene som kan velges i rekkefølge er: "Rødvin", "Hvitvin", "Champagne", "Wifi". LED-lampen som tilhører programmet tennes hver gang du endrer program og displayet angir den innstilte temperaturen (hvis programmet velges for første gang) eller med temperaturen som er stillt inn av brukeren (se tabell 1). Programmet starter 5 sekunder etter at du har sluppet tasten.

- Temperatur °C: for å stille inn temperaturen trenger du bare å trykke på tasten "TEMP C" etter å ha valgt programmet. Temperaturen endres i henhold til sekvensen (f.eks. 7-8-9-10-11-12-13-14-15-16-17-18-7-8-...). Skifte i temperaturen starter 5 sekunder etter at du slipper tasten.

- Lystast: ved å trykke på lystasten slår du av og på lyset.

Tabellen for temperaturintervall og de forhåndsinnstilte temperaturene for hvert program er angitt herunder:

PROGRAM	FORHÅNDSINNSTILTE TEMPERATURE R (Celsius)	TEMPERATURINTERVALL
RØDVIN	16°C	7-18°C
HVITVIN	12°C	7-18°C
CHAMPAGNE	8°C	7-18°C
MIX	14°C	7-18°C

STYRING AV WI-FI - REGISTRERINGSPROSEDYRE

Dette husholdningsapparatet er utstyrt med Wi-Fi-teknologi som gjør det mulig å kontrollere det på avstand via en applikasjon. Forsikre deg om at du har lastet ned den nyeste versjonen av applikasjonen Hoover wizard (og at du har registrert passordet til ruten i applikasjonen).

Trykk på tasten "Program" til du velger programmet Wi-Fi for å starte registreringen. LED-lampen begynner å blinke med en syklus på ett sekund. Etter 5 sekunder begynner den forenklete registreringsprosedyren og du hører en lyd i 3 sekunder. I løpet av denne fasen fortsetter LED-lampen for Wi-Fi å blinke med den samme syklusen. Alle andre de LED-lampene er slukket. Under installasjonen viser displayet "EE" (forenklet registrering) For å gå fra forenklet registrering til standard registrering trykker du på tasten "Program" innen 5 minutter. Displayet viser "SE" (standard registrering) og timeren starter på nytt. Hvis registreringen er vellykket vil LED-lampen for Wi-Fi tennes uten å blinke og displayet vil vise det tidligere valte programmet og temperaturen (dermed vil nå to LED-lamper være tent, den for Wi-Fi og den for det programmet som var valgt før registreringen startet). Når registreringen er over går husholdningsapparatet inn i fjernstyrt modus. Hele registreringsprosessen har en time-out på 5 minutter, ellers må den gjentas. Hvis time-out-tiden på 5 minutter nås uten at registreringen er ferdig vil registrering av vinskabet til det programmet som tidligere har blitt innstilt og Wi-Fi vil slukkes. Registreringen kan avbrytes ved å trykke du ganger på tasten "program" hvis kortet er i modusen EE (Enkel registrering) og hvis du trykker på en programtast en gang hvis kortet er i SE (Standard registrering). Gjenta prosedyren for å starte en ny registrering.

I modusen Wi-Fi slår tasten ON/OFF av husholdningsapparatet. Alle de registrerte dataene lagres i det elektroniske kortet. På den måten er det ikke nødvendig å registrere seg på nytt når du slår på husholdningsapparatet på nytt. Produktet går inn i lesningsmodus hvis registreringen var vellykket før skapet ble slukket.

Programtast i kortet for Wi-Fi-versjonen. Ved å trykke på programtasten kan brukeren endre programmet for produktet i en syklus fra "Rødvin", "Hvitvin", "Champagne", "wifi EE",

“wifi SE”. LED-lampen endres tilsvarende og viser det valgte programmet. Displayet viser den siste temperaturinnstillingen for det programmet (den forhåndsdefinerte temperaturen hvis programmet har blitt valgt for første gang eller den sist innstilte temperaturen).

FJERNSTYRING → For å gå over fra kun avlesningsmodus til fjernkontrollmodus trykker du på tasten "Program" ftil du velger programmet Wi-Fi. Displayet viser "ON" i 5 sekunder (i løpet av disse 5 sekundene må tasten "Temp C" være deaktivert) og hvis ingen annen tast trykkes inn vil vinskabet skifte status etter fjernkontrollen. Heretter vil husholdningsapparatet være styrt av applikasjonen.

KUN AVLESNINGSMODUS → For å gå over fra fjernstyringsmodus til modus for kun avlesning trykker du på tasten "Program". Displayet viser RD i 5 sekunder (i løpet av disse 5 sekundene skal tasten "Temp C" være deaktivert). Etter 5 sekunder vil programmet til vinskabet stilles inn på "Rødvin" med den sist valgte temperaturen eller den forhåndsdefinerte temperaturen hvis det aldri har blitt stilt inn noen annen temperatur. LED-tasten vil være tent i ett sekund og slukket i 3 sekunder

RESET WI-FI → Wi-Fi-funksjonen kan kun nullstilles når husholdningsapparatet er i avlesningsmodus. For å nullstille Wi-Fi trykker du samtidig på tastene "program" og "Temp C" i 5 sekunder. LCD-displayet viser "RR" og husholdningsapparatet går tilbake til det sist valgte programmet og viser temperaturen. Alle tilkoblingsopplysningene vil slettes fra husholdningsapparatet. Det betyr at hele registreringsprosedyren må gjentas. Ledlampen for Wi-Fi slukkes.

STRØMBRUDD → i tilfelle av strømbuudd går husholdningsapparatet over i avlesningsmodus neste gang det slår seg på.

Tilleggsobservasjoner:

- når husholdningsapparatet forsøker å koble seg til ruterer vil LED-lampen for Wi-Fi blinke i 3 sekunder. Denne situasjonen oppstår hvis signalet fra ruterer går tapt.

- når husholdningsapparatet er avslått er Wi-Fi-modulen slukket, men hvis registreringen har blitt vellykket gjennomført vil apparatet lagre alle registrerte data for neste antenning.

Wi-Fi-funksjoner.

Etter registrering av Wi-Fi kan brukeren benytte applikasjonen hoover wizard for å kontrollere programmet, temperaturen og belysningen på avstand. Når du velger spesifikt program eller temperatur vil displayet oppdatere statusen hva LED-lampen og tallet angår. Kontroller de spesifikke funksjonene til applikasjonen for ytterligere detaljer.

HYLLER

Hyllen er kromert eller med rist i tre. For å kunne romme flasker med forskjellige størrelser kan hyllene flyttes nedover eller oppover, hvis du først trekker flaskeholderen utover. Hyllene er laget for å kunne romme det maksimale antallet flasker.

FLASKEHOLDER

I den nedre delen av skabet finnes det enda en flaskeholder der det er mulig å plassere opptil 6 vinflasker. Denne flaskeholderen kan tas ut for rengjøring-

Det er en forskjell fra 4 til 6°C mellom den øvre og nedre hyllen i vinskabet. Derfor, hvis vinskabet er stilt inn kun for rødvin og du ønsker å putte inn en blanding av røde og hvite viner, anbefaler vi at du plasserer hvitvinsflaskene på de nederste hyllene og rødvinflaskene på de øverste hyllene.

RENGJØRING OG VEDLIKEHOLD

Rengjøring av vinskab.

- Koble fra strømforsyningen og ta ut flaskene.
- Vask innsiden med varmt vann og en natronløsning. Løsningen skal være med virka to skjeer natron per liter vann.
- Vask hyllene og brettene med en mild vaskemiddelløsning.
- Rengjør utsiden av vinskabet med et mildt vaskemiddel og lun kent vann.
- Det kan også bli nødvendig å rengjøre den nedre delen av oppbevaringsrommet regelmessig, siden vinskabet er laget for å holde på fuktigheten og det vil kunne samle seg opp kondens på innsiden.

Vedlikehold av vinskab

Strømbuudd

De aller fleste strømbuudd gjenopprettes innen få timer og de bør dermed ikke ha noen

innvirkning på temperaturen i vinskabet hvis du reduserer antallet ganger døren åpnes til et minimum. Hvis strømbryddet varer i lengre tid må du treffe nødvendige tiltak for å beskytte innholdet i skabet.

Ferie

Hvis du skal være lenge borte må du ta ut alle flaskene, koble fra vinskabet, rengjøre det og la det stå med døren på gløtt for å unngå at det dannes konsens, mugg eller lukt.

Flytting av vinskabet

- Ta ut alle flaskene.
- Fest alle de løse delene inne i vinskabet godt med tape.
- Fjern nivelleringskruene i bunnen for å unngå skader.
- Steng dørene med tape.
- Forsikre deg om at vinskabet forblir i vertikal posisjon under hele transporten.

FEILSØKINGSGUIDE

Det er mulig å løse mange av de vanligste problemene ved vinskabet på en enkel måte, og dermed spare kostnaden ved en eventuell servicetilkalling. Prøv rådene under for å se om du klarer å løse problemet selv før du tar kontakt med servicetjenesten.

PROBLEM	MULIG ÅRSAK
Vinskabet virker ikke.	Skabet er ikke koblet til. Den automatiske bryteren er utløst eller sikringen har gått.
Vinskabet er ikke kaldt nok.	Kontroller at temperaturinnstillingen er korrekt. Romtemperaturen krever kanskje en høyere innstillingen. Døra åpnes for ofte. Døren er ikke skikkelig lukket. Pakningen på døra er ikke skikkelig forseglest. Vinskabet har ikke de riktige avstandene.
Kompressoren slår seg hyppig av og på.	Romtemperaturen er høyere enn normalt.

	Du har lagt inn for mange flasker i vinskabet. Døra åpnes for ofte. Døren er ikke skikkelig lukket. Temperaturen er ikke riktig innstilt. Pakningen på døra er ikke skikkelig forseglest. Vinskabet har ikke de riktige avstandene.
Lyset fungerer ikke.	Den automatiske bryteren eller sikringen er utløst. Vinskabet er frakoblet. Lyspæren har gått. Bryteren er i posisjonen "OFF".
Vibrasjoner.	Kontroller at vinskabet står flatt.
Vinskabet lager for mye støy.	Dunkelyden kommer fra strømmen av kjølevæske, som er normal. Når hver syklus er over høres noen gurgelyder som skyldes strømmen av kjølevæske i vinskabet. Sammentrekning og utvidelse av de innvendige veggene vil kunne forårsake knirkelyder. Vinskabet står ikke i vater.
Døra lukkes ikke skikkelig.	Vinskabet står ikke i vater. Dørene har blitt invertert og er ikke korrekt installert. Pakningen er skitten. Hyllene er ikke i posisjon.

Tekniske spesifikasjoner:

For detaljert informasjon, se etiketten på baksiden av vinskabet. Spesifikasjonene kan gjennomgå endringer uten forhåndsvarsel, for å forbedre produktet.

AVHENDING AV BRUKTE KJØKKENAPPARATER



Dette produktet er merket i samsvar med det europeiske 2012/19/EC-direktivet om avfallshåndtering for elektriske og elektroniske produkter (WEEE).

Avfall fra elektrisk og elektronisk utstyr (WEEE) omfatter både forurensende stoffer (som kan skape negative konsekvenser for miljøet) og grunnleggende komponenter (som kan resirkuleres). Det er viktig at avfall fra elektrisk og elektronisk utstyr (WEEE) underlegges spesifikk behandling, for å fjerne og avhende alle forurensende materialer riktig, og gjenvinne og resirkulere alle materialer.

Individer kan spille en viktig rolle når det kommer til å sikre at avfall fra elektrisk og elektronisk utstyr (WEEE) ikke blir et miljøproblem. Det er helt essensielt å følge noen grunnleggende regler:

- Avfall fra elektrisk og elektronisk utstyr (WEEE) må ikke behandles som husholdningsavfall.
- Avfall fra elektrisk og elektronisk utstyr (WEEE) skal leveres inn til hensiktsmessige innsamlingspunkter som eies av kommunen eller av registrerte firmaer. I mange land finnes det hjemmehenting for store artikler med avfall fra elektrisk og elektronisk utstyr (WEEE).

I mange land vil gamle apparater returneres til forhandleren når du kjøper en ny, og forhandleren er forpliktet til å samle slike inn gratis på en-til-en basis, så lenge apparatet er av lik type og har samme funksjoner som det leverte utstyret.

Samsvar

Ved å plassere **CE**-merket på dette produktet bekrefter vi at det er i samsvar med alle relevante europeiske krav til helse- miljø og sikkerhet som er lovbestemt for dette produktet.

Energisparing

For bedre energisparing, anbefaler vi følgende:

- Installer kjøleskapet unna varmekilder og direkte sollys, og i et rom med god ventilasjon.
- Unngå å sette varm mat inn i kjøleskapet for å unngå innvendig temperaturøkning og dermed tvinge kompressoren til sammenhengende drift.
- Ikke plasser for mye mat i kjøleskapet for å sikre god luftsirkulasjon.
- Avrim kjøleskapet hvis det oppstår is for å hjelpe overføringen av kulde.
- Ved strømbrytning anbefales det at døren på kjøleskapet holdes lukket.
- Åpne eller holde dørene på kjøleskapet åpne så lite som mulig.
- Unngå å stille temperaturen på termostaten for lavt.

Fjern støv som befinner seg på baksiden av skapet.

CANDY HOOVER GROUP S.R.L.

Via Privata Eden Fumagalli
20861 Brugherio Milan Italy

EN

FOR appliances without a 4-star compartment: this refrigerating appliance is not suitable for freezing foodstuffs

FOR a free standing appliance: this refrigerating appliance is not intended to be used as a built-in appliance

FOR Wine Coolers: this appliance is intended to be used exclusively for the storage of wine

FOOD STORAGE

Position different food in different compartments according to be below table

Refrigerator compartment	Type of food
Door or balconies of fridge compartment	<ul style="list-style-type: none">• Foods with natural preservatives, such as jams, juices, drinks, condiments.• Do not store perishable foods
Crisper drawers (salad drawer)	<ul style="list-style-type: none">• Fruits, herbs and vegetables should be placed separately in the crisper bin• Do not store bananas, onions, potatoes, garlic in the refrigerator
Fridge shelf – middle	<ul style="list-style-type: none">• Dairy products, eggs
Fridge shelf – top	<ul style="list-style-type: none">• Foods that do not need cooking, such as ready-to-eat foods, deli meats, leftovers.
Freezer drawer(s)/tray	<ul style="list-style-type: none">• Foods for long-term storage• Bottom drawer for raw meat, poultry, fish• Middle drawer for frozen vegetables, chips.• Top tray for ice cream, frozen fruit, frozen baked goods.

- It's suggested to set the temperature at 4°C in the fridge compartment, and, where possible, at -18°C in the freezer compartment.
- For most food categories, the longest storage time in the fridge compartment is achieved with colder temperatures. Since some particular products (as fresh fruits and vegetables) may be damaged with colder temperatures, it is suggested to keep them in the crisper drawers, whenever present. If not present, maintain an average setting of the thermostat.
- For frozen food, refer to the storage time written on the food packaging. This storage time is achieved whenever the setting respects the reference temperatures of the compartment (one-star -6°C, two stars -12°C, three stars -18°C)

POSITIONING

Install the appliance at a location where the ambient temperature corresponds to the climate class indicated on the rating plate of the appliance:

- Extended temperate (SN): 'this refrigerating appliance is intended to be used at ambient temperatures ranging from 10 °C to 32 °C'
- Temperate (N): 'this refrigerating appliance is intended to be used at ambient temperatures ranging from 16 °C to 32 °C'
- Subtropical (ST): 'this refrigerating appliance is intended to be used at ambient temperatures ranging from 16 °C to 38 °C'

- Tropical (T): 'this refrigerating appliance is intended to be used at ambient temperatures ranging from 16 °C to 43 °C'

AVAILABILITY OF SPARE PARTS

“Thermostats, temperature sensors, printed circuit boards and light sources are available for a minimum period of seven years after placing the last unit of the model on the market.

Door handles, door hinges, trays and baskets for a minimum period of seven years and door gaskets for a minimum period of 10 year, after placing the last unit of the model on the market”.

GUARANTEE

Minimum guarantee is: 2 years for EU Countries, 3 years for Turkey, 1 year for UK, 1 year for Russia, 3 years for Sweden, 2 years for Serbia, 5 years for Norway, 1 year for Morocco, 6 months for Algeria, Tunisia no legal warranty required.

TECHNICAL ASSISTANCE

To contact the technical assistance, visit our website: <https://corporate.haier-europe.com/en/>

Under the section “website”, choose the brand of your product and your country. You will be redirected to the specific website where you can find the telephone number and form to contact the technical assistance

For further information about the product, please consult <https://eprel.ec.europa.eu/> or scan the QR on the energy label supplied with the appliance

BG

За охладителите за вино: „този уред е предназначен да се използва единствено за съхраняване на вино“

За свободностоящ уред: „този хладилен уред не е предназначен за вграждане“

За уреди без отделение 4 звезди: „този хладилен уред не е подходящ за замразяване на хранителни продукти“

СКЛАД ЗА ХРАНА

Поставяйте различните храни в различните отделения, както е посочено в таблицата по-долу.

Отделение на хладилника	Вид храна
Вратата или поставките на вратата на хладилното отделение	<ul style="list-style-type: none">• Храни с естествени консерванти като конфитюри, сокове, напитки, подправки.• Не дръжте там бързоразвалящи се храни.
Чекмедже за плодове и зеленчуци (чекмедже за свежо съхранение)	<ul style="list-style-type: none">• Плодовете, билките и зеленчуците трябва да се поставят отделно.• Не съхранявайте банани, лук, картофи и чесън в хладилника.
Рафт на хладилника – среден	<ul style="list-style-type: none">• Млечни продукти, яйца
Рафт на хладилника – горен	<ul style="list-style-type: none">• Храни, които не се нуждаят от готвене, като например готови за консумация храни, деликатесни меса, остатъци.
Чекмеджета/поставка на фризера	<ul style="list-style-type: none">• Храни за дългосрочно съхранение.• Най-долното чекмедже е за сурово месо, птици и риба.• Средното чекмедже е за замразени зеленчуци и бланширани картофи.• Най-горната поставка е за сладолед, замразени плодове и замразени печива.

- Препоръчва се температурата в хладилното отделение да се зададе на 4°C и, ако е възможно, на -18°C във фризерното отделение.
- За повечето категории храни най-дълъг срок на съхранение в хладилното отделение се постига при по-ниски температури. Тъй като определени продукти (като пресни плодове и зеленчуци) може да се развалят при по-ниски температури, се препоръчва да ги съхранявате в чекмеджетата за свежо съхранение, ако има такива. В противен случай поддържайте термостата на средна позиция.
- За замразени храни спазвайте срока за съхранение, посочен на опаковката на хранителния продукт. Този срок на съхранение се постига, когато настройката отговаря на референтните температури в отделението (една звезда -6°C, две звезди -12°C, три звезди -18°C).

ПОЗИЦИОНИРАНЕ

Инсталирайте уреда на място, където температурата на околната среда съответства на климатичния клас, посочен на табелката с данни на уреда:

- Разширен умерен (SN): „този хладилен уред е предназначен да се използва при температура на околната среда от 10 °C до 32 °C“
- Умерен (N): „този хладилен уред е предназначен да се използва при температура на околната среда от 16 °C до 32 °C“
- Субтропичен (ST): „този хладилен уред е предназначен да се използва при температура на околната среда от 16 °C до 38 °C“
- Тропичен (T): „този хладилен уред е предназначен да се използва при температура на околната среда от 16 °C до 43 °C“

НАЛИЧНОСТ НА РЕЗЕРВНИ ЧАСТИ

термостати, температурни датчици, печатни платки и източници на светлина най-малко в продължение на седем години след пускането на пазара на последната бройка от модела. ръкохватки за врати, панти за врати, рафтове и чекмеджета най-малко в продължение на седем години, и уплътнения за врати най-малко в продължение на 10 години след пускането на пазара на последната бройка от модела;

ГАРАНЦИЯ

Минималната гаранция е: 2 години за страните от ЕС, 3 години за Турция, 1 година за Обединеното кралство, 1 година за Русия, 3 години за Швеция, 2 години за Сърбия, 5 години за Норвегия, 1 година за Мароко, 6 месеца за Алжир; за Тунис не се изисква законова гаранция.

ТЕХНИЧЕСКА ПОМОЩ

За да се свържете с техническата помощ, посетете нашия уебсайт: <https://corporate.haier-europe.com/en/> . В раздела „websites“ изберете марката на вашия продукт и вашата държава. Ще бъдете пренасочени към конкретния уебсайт, където можете да намерите телефонния номер и формуляра за връзка с техническата помощ

За допълнителна информация относно продукта, моля, консултирайте се с <https://eprel.ec.europa.eu/> или сканирайте QR на енергийния етикет, доставен с уреда

ES

En el caso de los armarios para la conservación de vinos: «Aparato destinado a utilizarse exclusivamente para la conservación de vinos»

En el caso de los aparatos de libre instalación: «Este aparato no está destinado a utilizarse como aparato encastrable».

En el caso de los aparatos sin compartimento de cuatro estrellas: «Este aparato no es adecuado para la congelación de productos alimenticios».

ALMACENAMIENTO DE ALIMENTOS

Coloque diferentes alimentos en diferentes compartimentos de acuerdo con la tabla siguiente.

Compartimentos del frigorífico	Tipo de alimento
Puerta o balcones del compartimento del frigorífico	<ul style="list-style-type: none">Alimentos con conservantes naturales, como mermeladas, zumos, bebidas y condimentos.No almacene alimentos perecederos.
Cajón de verdura	<ul style="list-style-type: none">Las frutas, hierbas y verduras deben colocarse por separado en el recipiente de verdura.No guarde plátanos, cebollas, patatas ni ajos en el frigorífico.
Estante del frigorífico - central	<ul style="list-style-type: none">Productos lácteos, huevos
Estante del frigorífico - superior	<ul style="list-style-type: none">Alimentos que no necesitan cocinarse, como alimentos listos para comer, carnes delicatessen y sobras..
Cajones del congelador/ bandeja	<ul style="list-style-type: none">Alimentos para almacenamiento a largo plazo.Cajón inferior para carne cruda, aves de corral y pescado.Cajón central para verduras congeladas y patatas fritas.Bandeja superior para helado, fruta congelada y productos horneados congelados.

- Se sugiere ajustar la temperatura a 4°C en el compartimento del frigorífico y, si es posible, a -18°C en el compartimento del congelador.
- Para la mayoría de las categorías de alimentos, el tiempo de almacenamiento más largo en el compartimento del frigorífico se logra con temperaturas más frías. Dado que algunos productos en particular (como frutas y verduras frescas) pueden dañarse con temperaturas más frías, se sugiere mantenerlos en los cajones de verduras, siempre que haya. Si no hay, mantenga un ajuste medio del termostato.
- Para alimentos congelados, consulte el tiempo de almacenamiento escrito en el envase de los alimentos. Este tiempo de almacenamiento se consigue siempre que el ajuste respete las temperaturas de referencia del compartimento (una estrella -6°C, dos estrellas -12°C, tres estrellas -18°C).

POSICIONAMIENTO

Instale el aparato en un lugar donde la temperatura ambiente corresponda a la clase climática indicada en la placa de características del aparato:

- Templada extendida (SN): «Aparato de refrigeración destinado a utilizarse a temperaturas ambiente de entre 10 °C y 32 °C»
- Templada extendida (SN): «Aparato de refrigeración destinado a utilizarse a temperaturas ambiente de entre 10 °C y 32 °C»
- Subtropical (ST): «Aparato de refrigeración destinado a utilizarse a temperaturas ambiente de entre 16 °C y 38 °C»
- Tropical (T): «Aparato de refrigeración destinado a utilizarse a temperaturas ambiente de entre 16 °C y 43 °C»

DISPONIBILIDAD DE REPUESTOS

Termostatos, sensores de temperatura, placas de circuitos impresos y fuentes luminosas, durante un período de, como mínimo, siete años tras la introducción en el mercado de la última unidad del modelo.

Mangos de puerta, bisagras, bandejas y cestos, durante un período de, como mínimo, siete años, y juntas de puerta durante un período de, como mínimo, diez años tras la introducción en el mercado de la última unidad del modelo;

GARANTÍA

La garantía mínima es: 2 años para los países de la UE, 3 años para Turquía, 1 año para el Reino Unido, 1 año para Rusia, 3 años para Suecia, 2 años para Serbia, 5 años para Noruega, 1 año para Marruecos y 6 meses para Argelia. En Túnez no se requiere garantía legal.

ASISTENCIA TÉCNICA

Para ponerse en contacto con la asistencia técnica, visite nuestro sitio web: <https://corporate.haier-europe.com/en/>. En la sección "websites", elija la marca de su producto y su país. Serás redirigido al sitio web específico donde podrás encontrar el número de teléfono y el formulario para contactar con la asistencia técnica.

Para más información sobre el producto, consulte <https://eprel.ec.europa.eu/> o escanee el QR en la etiqueta energética suministrada con el aparato.

CS

U spotřebičů pro uchovávání vína: „Tento spotřebič je určen výhradně k uchovávání vína.“

U volně stojícího spotřebiče: „Tento chladicí spotřebič není určen k vestavění.“

U spotřebičů bez prostoru označeného čtyřmi hvězdičkami: „Tento chladicí spotřebič není vhodný pro mražení potravin.“

SKLAD POTRAVIN

Umíst'ujte různé potraviny do různých oddílů podle níže uvedené tabulky

Prostory chladničky	Typ jídla
Dveře nebo dveřní přihrádky chladničky	<ul style="list-style-type: none">• Potraviny s přírodními konzervačními látkami, jako jsou džemy, džusy, nápoje, koření.• Neuchovávejte potraviny podléhající zkáze.
Zásuvka na ovoce a zeleninu (zásuvka na salát)	<ul style="list-style-type: none">• Ovoce, byliny a zelenina by měly být umístěny samostatně do koše na ovoce a zeleninu.• V chladničce neuchovávejte banány, cibuli, brambory, česnek.
Police lednice – uprostřed	<ul style="list-style-type: none">• Mléčné výrobky, vejce
Police chladničky – nahoře	<ul style="list-style-type: none">• Potraviny, které není potřebné vařit, jako jsou hotová jídla, delikatesy, zbytky.
Zásuvka/zásobník mrazničky	<ul style="list-style-type: none">• Potraviny pro dlouhodobé skladování.• Spodní zásuvka na syrové maso, drůbež, ryby.• Prostřední zásuvka na mraženou zeleninu, hranolky.• Horní podnos na zmrzlinu, mražené ovoce, mražené pečivo.

- Doporučuje se nastavit teplotu v chladničce na 4°C a v mrazničce pokud možno na -18°C.
- U většiny kategorií potravin je nejdelší doba skladování v chladničce dosažena při nižších teplotách. Vzhledem k tomu, že některé konkrétní produkty (jako čerstvé ovoce a zelenina), pokud jsou přítomny, mohou být poškozeny chladnějšími teplotami, doporučuje se uchovávat je v zásuvkách. Pokud nejsou přítomny, udržujte průměrné nastavení termostatu.
- Pokud jde o zmrazené potraviny, podívejte se na dobu skladování uvedenou na obalu potravin. Tato doba skladování je dosažena vždy, když nastavení respektuje referenční teploty oddílů (jednohvězdičkový -6°C, dvouhvězdičkový -12°C, tříhvězdičkový -18°C).

UMÍSTĚNÍ

Instalujte spotřebič na místo, kde okolní teplota odpovídá klimatické třídě uvedené na typovém štítku spotřebiče:

- Rozšířené mírné pásmo (SN): „Tento chladicí spotřebič je určen k používání při teplotách okolí od 10 °C do 32 °C.“
- Mírné pásmo (N): „Tento chladicí spotřebič je určen k používání při teplotách okolí od 16 °C do 32 °C.“
- Subtropické pásmo (ST): „Tento chladicí spotřebič je určen k používání při teplotách okolí od 16 °C do 38 °C.“
- Tropické pásmo (T): „Tento chladicí spotřebič je určen k používání při teplotách okolí od 16 °C do 43 °C.“

DOSTUPNOST NÁHRADNÍCH DÍLŮ

Termostaty, teplotní čidla, desky plošných spojů a zdroje světla, po dobu alespoň sedmi let poté, co byl na trh uveden poslední kus daného modelu;

Dveřní kliky, dveřní závěsy, příhrádka a koše po dobu alespoň sedmi let a těsnění dveří po dobu alespoň deseti let poté, co byl na trh uveden poslední kus daného model

ZÁRUKA

Minimální záruka je: 2 roky pro země EU, 3 roky pro Turecko, 1 rok pro Spojené království, 1 rok pro Rusko, 3 roky pro Švédsko, 2 roky pro Srbsko, 5 let pro Norsko, 1 rok pro Maroko, 6 měsíců pro Alžírsko, pro Tunisko není vyžadována žádná právní záruka.

TECHNICKÁ POMOC

Chcete-li kontaktovat technickou pomoc, navštivte naše webové stránky: <https://corporate.haier-europe.com/en/> . V sekci „websites“ vyberte značku vašeho produktu a vaši zemi. Budete přeměrování na konkrétní webovou stránku, kde najdete telefonní číslo a formulář pro kontaktování technické pomoci

Další informace o produktu naleznete na adrese <https://eprel.ec.europa.eu/> nebo naskenujte QR na energetickém štítku dodaném se zařízením

DA

Hvad angår vinkøleskabe: Apparatet er udelukkende beregnet til opbevaring af vin.

Hvad angår fritstående apparater følgende tekst: Dette køle/fryseapparat er ikke beregnet til brug som indbygget apparat.

Hvad angår apparater uden 4-stjernerum: Dette køle/fryseapparat er ikke egnet til indfrysning af fødevarer.

MADOPBEVARING

Placer forskellige madvarer i forskellige rum i henhold til nedenstående tabel

Køleskab	Type mad
Dør eller altaner i køleskabet	<ul style="list-style-type: none">• Mad med naturlige konserveringsmidler, såsom syltetøj, juice, drikkevarer, krydderier.• Opbevar ikke letfordærlige fødevarer
Crisper skuffer (salat skuffe)	<ul style="list-style-type: none">• Frugt, krydderurter og grøntsager skal anbringes separat i den skarpere beholder• Opbevar ikke bananer, løg, kartofler, hvidløg i køleskabet
Køleskabshylde - midt	<ul style="list-style-type: none">• Mejeriprodukter, æg
Køleskabshylde - top	<ul style="list-style-type: none">• Fødevarer, der ikke behøver at samles, såsom madlavede, delikatesser, rester.
Fryseskuffe (r) / bakke	<ul style="list-style-type: none">• Fødevarer til langtidsopbevaring• Nederste skuffe til rå møde, fjerkræ, fisk• Mellemskuffe til frosne grøntsager, chips.• Topbakke til is, frosen frugt, frosne bagværk.

- Det foreslås at indstille temperaturen til 4°C i køleskabet, og om muligt til -18°C i fryserummet.
- For de fleste fødevarer kategorier opnås den længste opbevaringstid i køleskabet ved koldere temperaturer. Da nogle bestemte produkter (som friske frugter og grøntsager) kan blive beskadiget ved koldere temperaturer, foreslås det at opbevare dem i frisk-skufferne, når de er til stede. Hvis de ikke er til stede, opretholdes en gennemsnitlig indstilling af termostaten.
- For frosne fødevarer henvises til den opbevaringstid, der er skrevet på fødevareremballagen. Denne opbevaringstid opnås, når indstillingen respekterer rummets referencetemperaturer (1-stjerne -6 °C, 2-stjerner -12 °C, 3-stjerner -18 °C).

POSITIONERING

Installer apparatet et sted, hvor omgivelsestemperaturen svarer til den klimaklasse, der er angivet på apparatets typeskilt:

- Udvidet tempereret (SN): »Dette køle/fryseapparat er beregnet til brug ved en omgivelsestemperatur på mellem 10 °C og 32 °C.«
- Tempereret (N): »Dette køle/fryseapparat er beregnet til brug ved en omgivelsestemperatur på mellem 16 °C og 32 °C.«
- Subtropisk (ST): »Dette køle/fryseapparat er beregnet til brug ved en omgivelsestemperatur på mellem 16 °C og 38 °C.«
- Tropisk (T): »Dette køle/fryseapparat er beregnet til brug ved en omgivelsestemperatur på mellem 16 °C og 43 °C.«

TILGÆNGELIGHED AF RESERVEDELE

Termostater, temperatursensorer, printkort og udskiftelige lyskilder er tilgængelige i mindst syv år efter konvertering af den sidste enhed i en model

Dørhåndtag, dørhængsler, bakker og kurve i mindst syv år samt dørtætninger er tilgængelige i en periode på mindst ti år efter konvertering af den sidste enhed i en model.

GARANTI

Minimumsgaranti er: 2 år for EU-lande, 3 år for Tyrkiet, 1 år for Storbritannien, 1 år for Rusland, 3 år for Sverige, 2 år for Serbien, 5 år for Norge, 1 år for Marokko, 6 måneder for Algeriet, Tunesien kræves ingen juridisk garanti.

TEKNISK ASSISTANCE

For at kontakte teknisk assistance, besøg vores websted: <https://corporate.haier-europe.com/en/> .

Under afsnittet "website" skal du vælge mærke på dit produkt og dit land. Du vil blive omdirigeret til det specifikke websted, hvor du kan finde telefonnummeret og formularen til at kontakte teknisk assistance

For yderligere information om produktet, se <https://eprel.ec.europa.eu/> eller scan QR på energimærket, der følger med apparatet.

DE

Für Weinlagerschränke: „Dieses Gerät ist ausschließlich zur Lagerung von Wein bestimmt.“

Für freistehende Geräte: „Dieses Kühlgerät ist nicht für die Verwendung als Einbaugerät bestimmt.“

Für Geräte ohne 4-Sterne-Fach: „Dieses Kühlgerät ist nicht für das Einfrieren von Lebensmitteln geeignet“

ESSENSLAGER

Positionieren Sie verschiedene Lebensmittel in verschiedenen Fächern gemäß der folgenden Tabelle

Kühlschrankfach	Art von Essen
Tür oder Balkon des Kühlfachs	<ul style="list-style-type: none">• Lebensmittel mit natürlichen Konservierungsstoffen wie Marmeladen, Säften, Getränken und Gewürzen.• Lagern Sie keine verderblichen Lebensmittel
Crisper Schubladen (Salatschublade)	<ul style="list-style-type: none">• Obst, Kräuter und Gemüse sollten separat in den Crisperbehälter gegeben werden• Lagern Sie Bananen, Zwiebeln, Kartoffeln und Knoblauch nicht im Kühlschrank
Kühlschrankregal - Mitte	<ul style="list-style-type: none">• Milchprodukte, Eier
Kühlschrankregal - oben	<ul style="list-style-type: none">• Lebensmittel, die nicht gekocht werden müssen, wie verzehrfertige Lebensmittel, Wurstwaren und Essensreste.
Gefrierschublade (n) / Tablett	<ul style="list-style-type: none">• Lebensmittel zur Langzeitlagerung• Untere Schublade für rohes Fleisch, Geflügel und Fisch• Mittlere Schublade für gefrorenes Gemüse, Pommes• Oberes Tablett für Eis, gefrorenes Obst und gefrorene Backwaren.

- Es wird empfohlen, die Temperatur im Kühlschrankfach auf 4 °C und, wenn möglich, im Gefrierfach auf -18 °C einzustellen.
- Bei den meisten Arten von Lebensmitteln wird die längste Lagerzeit im Kühlschrankfach bei kälteren Temperaturen erreicht. Da bestimmte Produkte (wie frisches Obst und Gemüse) bei kälteren Temperaturen Schaden nehmen können, sollten sie möglichst im Gemüsefach (sofern vorhanden) aufbewahrt werden. Andernfalls sollte eine durchschnittliche Thermostateinstellung beibehalten werden.
- Bei Tiefkühlkost ist auf die auf der Lebensmittelverpackung angegebene Aufbewahrungszeit zu achten. Diese Aufbewahrungszeit wird erreicht, wenn bei den Einstellungen die Referenztemperaturen für das Fach beachtet werden (1 Stern: -6 °C, 2 Sterne: -12 °C, 3 Sterne: -18 °C).

POSITIONIERUNG

Stellen Sie das Gerät an einem Ort auf, an dem die Umgebungstemperatur der auf dem Typenschild des Geräts angegebenen Klimaklasse entspricht:

- Erweiterte gemäßigte Zone (SN): „Dieses Kühlgerät ist für die Verwendung bei Umgebungstemperaturen von 10 °C bis 32 °C bestimmt.“
- Gemäßigte Zone (N): „Dieses Kühlgerät ist für die Verwendung bei Umgebungstemperaturen von 16 °C bis 32 °C bestimmt.“
- Subtropische Zone (ST): „Dieses Kühlgerät ist für die Verwendung bei Umgebungstemperaturen von 16 °C bis 38 °C bestimmt.“
- Tropische Zone (T): „Dieses Kühlgerät ist für die Verwendung bei Umgebungstemperaturen von 16 °C bis 43 °C bestimmt.“

VERFÜGBARKEIT VON ERSATZTEILEN

Thermostate, Temperatursensoren, Leiterplatten und Lichtquellen sind nach dem Inverkehrbringen der letzten Einheit des Modells mindestens sieben Jahre lang verfügbar.

Türgriffe, Türscharniere, Tablets und Körbe für einen Zeitraum von mindestens sieben Jahren und Türdichtungen für einen Zeitraum von mindestens zehn Jahren, nachdem die letzte Einheit des Modells auf den Markt gebracht wurde

GARANTIE

Die Mindestgarantie beträgt: 2 Jahre für EU-Länder, 3 Jahre für die Türkei, 1 Jahr für Großbritannien, 1 Jahr für Russland, 3 Jahre für Schweden, 2 Jahre für Serbien, 5 Jahre für Norwegen, 1 Jahr für Marokko, 6 Monate für Algerien. Tunesien keine gesetzliche Garantie erforderlich.

TECHNISCHE UNTERSTÜTZUNG

Um die technische Unterstützung zu kontaktieren, besuchen Sie unsere Website:

<https://corporate.haier-europe.com/en/> . Wählen Sie im Bereich „Website“ die Marke Ihres Produkts und Ihr Land aus. Sie werden auf die jeweilige Website weitergeleitet, auf der Sie die Telefonnummer und das Formular finden, um die technische Unterstützung zu kontaktieren

Weitere Informationen zum Produkt erhalten Sie unter <https://eprel.ec.europa.eu/> oder scannen Sie den QR auf dem mit dem Gerät gelieferten Energieetikett

EL

Για συσκευές συντήρησης κρασιών: «Η παρούσα συσκευή προορίζεται αποκλειστικά για τη συντήρηση κρασιών»

Για ελεύθερη συσκευή: «η παρούσα ψυκτική συσκευή δεν προορίζεται να χρησιμοποιηθεί ως εντοιχιζόμενη συσκευή»

Για συσκευές χωρίς θάλαμο 4 αστέρων: «η παρούσα ψυκτική συσκευή δεν είναι κατάλληλη για την κατάψυξη τροφίμων»

ΑΠΟΘΗΚΗ ΤΡΟΦΙΜΩΝ

Τοποθετήστε διαφορετικά τρόφιμα σε διαφορετικά διαμερίσματα σύμφωνα με τον πίνακα που ακολουθεί

Χώροι θαλάμου ψυγείου	Είδος προϊόντος
Πόρτα ή ράφια θαλάμου ψυγείου	<ul style="list-style-type: none">• Τρόφιμα με φυσικά συντηρητικά, όπως μαρμελάδες, χυμοί, ποτά, καρκεύματα.• Μη φυλάσσετε αλλοιώσιμα τρόφιμα.
Συρτάρι λαχανικών (συρτάρι σαλάτας)	<ul style="list-style-type: none">• Τα φρούτα, τα βότανα και τα λαχανικά πρέπει να τοποθετούνται χωριστά στον χώρο των λαχανικών.• Μην αποθηκεύετε μπανάνες, κρεμμύδια, πατάτες, σκόρδο στο ψυγείο.
Ράφι ψυγείου - μεσαίο	<ul style="list-style-type: none">• Γαλακτοκομικά προϊόντα, αυγά
Ράφι ψυγείου - επάνω	<ul style="list-style-type: none">• Τρόφιμα που δεν χρειάζονται μαγειρέμα, όπως έτοιμα προς κατανάλωση τρόφιμα, αλλαντικά, περισεύματα.
Συρτάρι (-α)/δίσκος καταψύκτη	<ul style="list-style-type: none">• Τρόφιμα για μακροχρόνια αποθήκευση.• Κάτω συρτάρι για ωμό κρέας, πουλερικά, ψάρια.• Μεσαίο συρτάρι για κατεψυγμένα λαχανικά, πατάτες.• Επάνω δίσκος για παγωτό, παγωμένα φρούτα, κατεψυγμένα μαγειρεμένα προϊόντα.

- Προτείνεται η ρύθμιση της θερμοκρασίας στους 4°C στον θάλαμο του ψυγείου και, όπου είναι εφικτό, στους -18°C στον θάλαμο της κατάψυξης.
- Για τις περισσότερες κατηγορίες τροφίμων, ο μεγαλύτερος χρόνος αποθήκευσης στον θάλαμο του ψυγείου επιτυγχάνεται με ψυχρότερες θερμοκρασίες. Δεδομένου ότι ορισμένα συγκεκριμένα προϊόντα (όπως τα φρέσκα φρούτα και λαχανικά) μπορεί να καταστραφούν με ψυχρότερες θερμοκρασίες, συνιστάται να τα διατηρείτε στα συρτάρια των λαχανικών, όπου υπάρχουν. Εάν δεν υπάρχουν, διατηρήστε μια μέση ρύθμιση του θερμοστάτη.
- Για κατεψυγμένα τρόφιμα, ανατρέξτε στον χρόνο αποθήκευσης που αναγράφεται επάνω στην συσκευασία των τροφίμων. Αυτός ο χρόνος αποθήκευσης επιτυγχάνεται κάθε φορά που η ρύθμιση είναι σύμφωνη με τις θερμοκρασίες αναφοράς του θαλάμου (ένα αστέρι - 6°C, δύο αστέρια -12°C, τρία αστέρια -18°C).

ΤΟΠΟΘΕΤΗΣΗ

Τοποθετήστε τη συσκευή σε σημείο όπου η θερμοκρασία του περιβάλλοντος αντιστοιχεί στην κλιματική κλάση που αναγράφεται στην πινακίδα της συσκευής. Για ψυκτικές συσκευές με κλιματική κλάση:

- Εκτεταμένη εύκρατη (SN): «Η παρούσα ψυκτική συσκευή προορίζεται για χρήση σε θερμοκρασίες περιβάλλοντος από 10 °C έως 32 °C»
- Εύκρατη (N): «Η παρούσα ψυκτική συσκευή προορίζεται για χρήση σε θερμοκρασίες περιβάλλοντος από 16 °C έως 32 °C»
- Υποτροπική (ST): «Η παρούσα ψυκτική συσκευή προορίζεται για χρήση σε θερμοκρασίες περιβάλλοντος από 16 °C έως 38 °C»
- Τροπική (T): «Η παρούσα ψυκτική συσκευή προορίζεται για χρήση σε θερμοκρασίες περιβάλλοντος από 16 °C έως 43 °C»

ΔΙΑΘΕΣΙΜΟΤΗΤΑ ΑΝΤΑΛΛΑΚΤΙΚΩΝ ΜΕΡΩΝ

Οι θερμοστάτες, οι αισθητήρες θερμοκρασίας, οι πλακέτες τυπωμένων κυκλωμάτων και οι πηγές φωτός διατίθενται για τουλάχιστον επτά χρόνια μετά την κυκλοφορία του τελευταίου τμήματος του μοντέλου

λαβές πορτών, λαβές πορτών, ράφια και καλάθια για ελάχιστη περίοδο επτά ετών και στεγανοποιήσεις πορτών για ελάχιστη περίοδο 10 ετών, διαθέτοντας το τελευταίο μέρος του μοντέλου στην αγορά.

ΕΓΓΥΗΣΗ

Η ελάχιστη εγγύηση είναι: 2 έτη για τις χώρες της ΕΕ, 3 έτη για την Τουρκία, 1 έτος για το Ηνωμένο Βασίλειο, 1 έτος για τη Ρωσία, 3 έτη για τη Σουηδία, 2 έτη για τη Σερβία, 5 έτη για τη Νορβηγία, 1 έτος για το Μαρόκο, 6 μήνες για την Αλγερία, στην Τυνησία δεν απαιτείται νομική εγγύηση.

ΤΕΧΝΙΚΗ ΒΟΗΘΕΙΑ

Για να επικοινωνήσετε με την τεχνική βοήθεια, επισκεφθείτε τον ιστότοπό μας: <https://corporate.haier-europe.com/en/> . Στην ενότητα "websites", επιλέξτε τη μάρκα του προϊόντος σας και τη χώρα σας. Θα ανακατευθυνθείτε στον συγκεκριμένο ιστότοπο όπου μπορείτε να βρείτε τον αριθμό τηλεφώνου και τη φόρμα για να επικοινωνήσετε με την τεχνική βοήθεια

Για περισσότερες πληροφορίες σχετικά με το προϊόν, συμβουλευτείτε τη διεύθυνση <https://eprel.ec.europa.eu/> ή σαρώστε το QR στην ενεργειακή ετικέτα που παρέχεται με τη συσκευή.

FR

Autres appareils de stockage du vin: «Cet appareil est destiné uniquement au stockage du vin.»

Pour un appareil à pose libre: «Cet appareil de réfrigération n'est pas destiné à être utilisé comme un appareil intégrable»

Pour les appareils sans compartiment «quatre étoiles»: «Cet appareil de réfrigération ne convient pas pour la congélation de denrées alimentaires»;

STOCKAGE ALIMENTAIRE

Positionnez des aliments différents dans des compartiments différents selon le tableau ci-dessous

Compartiments du réfrigérateur	Type d'aliments
Porte ou balconnets du compartiment réfrigérateur	<ul style="list-style-type: none">Aliments contenant des agents de conservation naturels, tels que confitures, jus, boissons, condiments.Ne pas entreposer d'aliments périssables.
Bac à légumes (tiroir à salade)	<ul style="list-style-type: none">Les fruits, les herbes et les légumes doivent être placés séparément dans le bac à légumes.Ne pas conserver les bananes, oignons, pommes de terre et l'ail au réfrigérateur.
Clayette du réfrigérateur - milieu	<ul style="list-style-type: none">Produits laitiers, œufs
Clayette du réfrigérateur - supérieure	<ul style="list-style-type: none">Les aliments qui n'ont pas besoin de cuisson, comme les aliments prêts à consommer, les charcuteries et les restes.
Tiroir(s)/grille du congélateur	<ul style="list-style-type: none">Aliments destinés à être conservés longtemps.Tiroir inférieur pour la viande crue, la volaille, le poisson.Tiroir central pour les légumes surgelés, les frites.Grille supérieure pour les crèmes glacées, fruits congelés, produits de boulangerie congelés.

- Il est suggéré de régler la température à 4°C dans le compartiment réfrigérateur et, si possible, à -18°C dans le compartiment congélateur.
- Pour la plupart des catégories d'aliments, le temps de stockage le plus long dans le compartiment réfrigérateur est atteint avec des températures plus froides. Étant donné que certains produits particuliers (comme les fruits et légumes frais) peuvent être endommagés par des températures plus froides, il est suggéré de les conserver dans les bacs à légumes, s'il y en a. Dans le cas contraire, maintenir un réglage moyen du thermostat.
- Pour les aliments congelés, se reporter à la durée de conservation inscrite sur l'emballage des aliments. Cette durée de conservation est atteinte lorsque le réglage respecte les températures de référence du compartiment (une étoile -6°C, deux étoiles -12°C, trois étoiles -18°C).

POSITIONNEMENT

Installez cet appareil à un endroit où la température ambiante correspond à la classe climatique indiquée sur la plaque signalétique de l'appareil.

- Tempérée élargie (SN): «Cet appareil de réfrigération est destiné à être utilisé à des températures ambiantes comprises entre 10 °C et 32 °C»
- Tempérée (N): «Cet appareil de réfrigération est destiné à être utilisé à des températures ambiantes comprises entre 16 °C et 32 °C»
- Subtropicale (ST): «Cet appareil de réfrigération est destiné à être utilisé à des températures ambiantes comprises entre 16 °C et 38 °C»
- Tropicale (T): «Cet appareil de réfrigération est destiné à être utilisé à des températures ambiantes comprises entre 16 °C et 43 °C»

DISPONIBILITÉ DES PIÈCES DE RECHANGE

Les thermostats, les capteurs de température, les cartes de circuit imprimé et les sources lumineuses sont disponibles pour une période minimale de sept ans à compter de la mise sur le marché de la dernière unité du modèle;

Les poignées de porte, gonds de porte, plateaux et bacs, sont disponibles pour une période minimale de sept ans, et les joints de porte sont disponibles pour une période minimale de 10 ans à compter de la mise sur le marché de la dernière unité du modèle;

GARANTIE

La garantie minimale est : 2 ans pour les pays de l'UE, 3 ans pour la Turquie, 1 an pour le Royaume-Uni, 1 an pour la Russie, 3 ans pour la Suède, 2 ans pour la Serbie, 5 ans pour la Norvège, 1 an pour le Maroc, 6 mois pour l'Algérie, pas de garantie légale requise pour la Tunisie.

ASSISTANCE TECHNIQUE

Pour contacter l'assistance technique, visitez notre site Internet: <https://corporate.haier-europe.com/en/> . Dans la section «websites», choisissez la marque de votre produit et votre pays.

Vous serez redirigé vers le site Web spécifique où vous pouvez trouver le numéro de téléphone et le formulaire pour contacter l'assistance technique

Pour plus d'informations sur le produit, veuillez consulter <https://eprel.ec.europa.eu/> ou scannez le QR sur l'étiquette énergétique fournie avec l'appareil

HR

Za uređaje za čuvanje vina; „Ovaj je uređaj namijenjen isključivo čuvanju vina.”

Za samostojeće uređaje: „Ovaj samostojeći uređaj nije namijenjen za uporabu kao ugradbeni uređaj.”

Za uređaje bez odjeljka s četiri zvjezdice: „Ovaj rashladni uređaj nije primjeren za zamrzavanje hrane.”

SPREMIŠTE HRANE

Različitu hranu stavite u različite odjeljke prema tablici

Odjeljci hladnjaka	Vrsta hrane
Vrata ili police na vratima hladnjaka	<ul style="list-style-type: none">Hrana s prirodnim konzervansima, kao što su džemovi, sokovi, pića, začini.Nemojte čuvati kvarljivu hranu.
Ladica za krumpir (ladica za salatu)	<ul style="list-style-type: none">Voće, bilje i povrće treba staviti odvojeno u donju ladicu.Ne čuvajte banane, luk, krumpir, češnjak u hladnjaku.
Polica hladnjaka – srednja	<ul style="list-style-type: none">Mliječni proizvodi, jaja
Polica hladnjaka – vrh	<ul style="list-style-type: none">Namirnice koje ne trebaju kuhanje, kao što su gotove namirnice, meso delikatesa, ostaci hrane.
Ladica/ladice zamrzivača	<ul style="list-style-type: none">Hrana za dugotrajno skladištenje.Donja ladica za sirovo meso, perad, ribu.Srednja ladica za smrznuto povrće, čips.Gornji pladanj za sladoled, smrznuto voće, smrznuta peciva.

- Preporučuje se podešavanje temperature na 4 °C u odjeljku hladnjaka i, ako je moguće, na -18 °C u odjeljku zamrzivača.
- Za većinu kategorija namirnica, najduže vrijeme čuvanja u odjeljku hladnjaka postiže se s hladnijim temperaturama. Budući da neki određeni proizvodi (kao što su svježe voće i povrće) mogu biti oštećeni hladnijim temperaturama, preporučuje se da ih držite u ladicama spremnika, kad god su prisutni. Ako nije prisutan, održavajte prosječnu postavku termostata.
- Za zamrznute namirnice pogledajte vrijeme čuvanja zapisano na pakiranju namirnica. Ovo vrijeme pohrane postiže se kad god postavka poštuje referentne temperature odjeljka (jedna zvjezdica -6 °C, dvije zvjezdice -12 °C, tri zvjezdice -18 °C).

POZICIONIRANJE

Ugradite aparat na mjesto gdje temperatura okoline odgovara klimatskom razredu navedenom na natpisnoj pločici uređaja:

- Prošireni umjereni (SN): „Ovaj rashladni uređaj namijenjen je uporabi na temperaturama okoline od 10 °C do 32 °C.”
- Umjereni (N): „Ovaj rashladni uređaj namijenjen je uporabi na temperaturama okoline od 16 °C do 32 °C.”
- Suptropski (ST): „Ovaj rashladni uređaj namijenjen je uporabi na temperaturama okoline od 16 °C do 38 °C.”
- Tropski (T): „Ovaj rashladni uređaj namijenjen je uporabi na temperaturama okoline od 16 °C do 43 °C.”

DOSTUPNOST REZERVNIH DIJELOVA

termostate, senzore temperature, tiskane pločice i izvore svjetlosti na razdoblje od barem sedam godina nakon stavljanja posljednje jedinice modela na tržište; kvake, šarke, ladice i košare na razdoblje od barem sedam godina te brtve vrata na razdoblje od barem 10 godina nakon stavljanja posljednje jedinice modela na tržište;

JAMSTVO

Minimalno jamstvo je: 2 godine za zemlje EU, 3 godine za Tursku, 1 godina za Veliku Britaniju, 1 godina za Rusiju, 3 godine za Švedsku, 2 godine za Srbiju, 5 godina za Norvešku, 1 godina za Maroko, 6 mjeseci za Alžir, za Tunis nije potrebno pravno jamstvo.

TEHNIČKA PODRŠKA

Da biste kontaktirali tehničku pomoć, posjetite našu web stranicu: <https://corporate.haier-europe.com/en/> . U odjeljku "websites" odaberite marku svog proizvoda i svoju zemlju. Bit ćete preusmjereni na određeno web mjesto na kojem možete pronaći telefonski broj i obrazac za kontaktiranje tehničke pomoći

Dodatne informacije o proizvodu potražite na <https://eprel.ec.europa.eu/> ili skenirajte QR na energetskoj naljepnici isporučenoj s uređajem

IT

Per i frigoriferi cantina: «Apparecchio destinato esclusivamente alla conservazione del vino»

Per gli apparecchi a libera installazione: «Apparecchio di refrigerazione non destinato ad essere utilizzato come apparecchio da incasso»

Per gli apparecchi senza uno scomparto a 4 stelle: «Apparecchio di refrigerazione non idoneo al congelamento di alimenti»

CONSERVAZIONE DEGLI ALIMENTI

Posizionare diversi alimenti in diversi scomparti secondo la tabella sottostante

Vani frigoriferi	Tipo di alimento
Porta o balconi del vano frigorifero	<ul style="list-style-type: none">Alimenti con conservanti naturali, come marmellate, succhi di frutta, bevande, condimenti.Non conservare alimenti deperibili.
Cassetto crisper (cassetto insalata)	<ul style="list-style-type: none">Frutta, erbe e verdura devono essere collocati separatamente nel contenitore più fresco.Non conservare banane, cipolle, patate, aglio in frigorifero.
Ripiano frigorifero - centrale	<ul style="list-style-type: none">Prodotti lattiero-caseari, uova
Ripiano frigorifero - top	<ul style="list-style-type: none">Alimenti che non necessitano di cottura, come cibi pronti da mangiare, salumi, avanzi.
Cassetto/i congelatore/vassoio	<ul style="list-style-type: none">Alimenti per la conservazione a lungo termine.Cassetto inferiore per carne cruda, pollame, pesce.Cassetto centrale per verdure surgelate, patatine.Vassoio superiore per gelato, frutta surgelata, prodotti da forno surgelati.

- Si consiglia di impostare la temperatura a 4°C nel vano frigorifero e, se possibile, a -18°C nel vano freezer.
- Per la maggior parte delle categorie di alimenti, il tempo di conservazione più lungo nel vano frigorifero si ottiene con temperature più fredde. Poiché alcuni prodotti particolari (come frutta e verdura fresca) possono essere danneggiati da temperature più fredde, si consiglia di conservarli nei cassetti verdura, quando presenti. Se non sono presenti, mantenere un'impostazione media del termostato.
- Per gli alimenti surgelati, fare riferimento al tempo di conservazione scritto sulla confezione degli alimenti. Questo tempo di conservazione si ottiene quando l'impostazione rispetta le temperature di riferimento del vano (una stella -6°C, due stelle -12°C, tre stelle -18°C).

POSIZIONAMENTO

Installare il frigorifero in un luogo in cui la temperatura ambientale corrisponda alla classe climatica indicata nell'etichetta dell'apparecchio:

- Temperata estesa (SN): «Apparecchio di refrigerazione destinato a essere utilizzato a una temperatura ambiente compresa tra 10 °C e 32 °C»
- Temperata (N): «Apparecchio di refrigerazione destinato a essere utilizzato a una temperatura ambiente compresa tra 16 °C e 32 °C»
- Subtropicale (ST): «Apparecchio di refrigerazione destinato a essere utilizzato a una temperatura ambiente compresa tra 16 °C e 38 °C»
- Tropicale (T): «Apparecchio di refrigerazione destinato a essere utilizzato a una temperatura ambiente compresa tra 16 °C e 43 °C»

DISPONIBILITA' DEI RICAMBI

termostati, sensori di temperatura, schede a circuiti stampati e sorgenti luminose sono disponibili per un periodo minimo di sette anni dall'immissione sul mercato dell'ultima unità del modello; maniglie e cerniere delle porte, vassoi e cesti sono disponibili per un periodo minimo di sette anni e guarnizioni delle porte per un periodo minimo di dieci anni dall'immissione sul mercato dell'ultima unità del modello;

GARANZIA

La garanzia minima è: 2 anni per i Paesi UE, 3 anni per la Turchia, 1 anno per il Regno Unito, 1 anno per la Russia, 3 anni per la Svezia, 2 anni per la Serbia, 5 anni per la Norvegia, 1 anno per il Marocco, 6 mesi per l'Algeria, la Tunisia nessuna garanzia legale richiesta.

ASSISTENZA TECNICA

Per contattare l'assistenza tecnica, visitare il nostro sito Web: <https://corporate.haier-europe.com/en/> .

Nella sezione "websites", scegli la marca del tuo prodotto e il tuo paese. Verrai reindirizzato al sito specifico dove potrai trovare il numero di telefono e il modulo per contattare l'assistenza tecnica

Per ulteriori informazioni sul prodotto, consultare <https://eprel.ec.europa.eu/> o eseguire la scansione del QR sull'etichetta energetica fornita con l'apparecchio

HU

A bortároló készülékek esetében: „Ezt a készüléket kizárólag bor tárolására tervezték.”

Szabadon álló készülékek esetében: „Ezt a hűtőkészüléket nem beépítésre tervezték.”

4-csillagos rekesszel nem rendelkező készülékek esetében: „Ez a hűtőkészülék nem alkalmas élelmiszerek fagyasztására.”

ÉTEL TÁROLÓ

A különböző ételeket az alábbi táblázat szerint helyezze el a hűtőszekrényben

Hűtőszekrény részei	Étel típusa
Hűtőtér ajtaja vagy ajtópolcai	<ul style="list-style-type: none">• Természetes módon tartósított élelmiszerek, mint például dzsemek, gyümölcslevek, italok, fűszerek.• Ne tároljon romlandó élelmiszereket.
Frissentartó fiók (salátás fiók)	<ul style="list-style-type: none">• A gyümölcsöket, gyógynövényeket és zöldségeket külön kell elhelyezni a frissentartó fiókban.• Ne tároljon banánt, hagymát, burgonyát, fokhagymát a hűtőszekrényben.
Hűtőszekrény polc – középső	<ul style="list-style-type: none">• Tejtermékek, tojás
Hűtőszekrény polc – felső	<ul style="list-style-type: none">• Főzést nem igénylő élelmiszerek, például fogyasztásra kész élelmiszerek, csemegehús, maradékok.
Fagyasztó fiók(ok)/tálca	<ul style="list-style-type: none">• Hosszú távú tárolásra szánt élelmiszerek.• Alsó fiók: nyers hús, baromfi, hal.• Középső fiók: fagyasztott zöldségek, chips.• Felső tálca: fagylalt, fagyasztott gyümölcs, fagyasztott pékáru.

- Javasoljuk, hogy a hűtőtérben állítsa a hőmérsékletet 4°C-ra, és ha lehetséges, a fagyasztóban -18°C-ra.
- A legtöbb élelmiszer esetén a hűtőtérben a leghosszabb tárolási idő alacsonyabb hőmérsékleten érhető el. Mivel bizonyos termékek (mint friss gyümölcsök és zöldségek) alacsonyabb hőmérsékleten károsodhatnak, javasoljuk, hogy tartsa ezeket a frissentartó fiókban, ha van. Ha nincs, állítsa átlagos értékre a termosztátot.
- Fagyasztott élelmiszer esetén olvassa el az élelmiszer csomagolásán feltüntetett tárolási időt. Ez a tárolási idő akkor érvényes, ha a beállítás megfelel a fagyasztó referencia hőmérsékletének (egy csillag -6°C, két csillag -12°C, három csillag -18°C).

POZÍCIONÁLÁS

Telepítse a készüléket olyan helyre, ahol a környezeti hőmérséklet megfelel a készülék adattábláján feltüntetett éghajlati osztálynak:

- Kiterjesztett mérsékelt övi (SN): „Ezt a hűtőkészüléket 10 °C és 32 °C közötti környezeti hőmérsékleten való használatra tervezték.”
- Mérsékelt övi (N): „Ezt a hűtőkészüléket 16 °C és 32 °C közötti környezeti hőmérsékleten való használatra tervezték.”
- Szubtrópusi övi (ST): „Ezt a hűtőkészüléket 16 °C és 38 °C közötti környezeti hőmérsékleten való használatra tervezték.”
- Trópusi övi (T): „Ezt a hűtőkészüléket 16 °C és 43 °C közötti környezeti hőmérsékleten való használatra tervezték.”

PÓTALKATRÉSZEK ELÉRHETŐSÉGE

termosztátok, hőmérséklet-érzékelők, nyomtatott áramköri kártyák és fényforrások egy modell utolsó darabjának forgalomba hozatalát követően legalább hét évig;

ajtónyitó fogók, ajtózsanérok, tálcák és kosarak egy modell utolsó darabjának forgalomba hozatalát követően legalább hét évig, továbbá ajtótomítések egy modell utolsó darabjának forgalomba hozatalát követően legalább 10 évig;

GARANCIA

A minimális garancia: az EU tagállamaiban 2 év, Törökországban 3 év, az Egyesült Királyságban 1 év, Oroszországban 1 év, Svédországban 3 év, Szerbiában 2 év, Norvégiában 5 év, Marokkóban 1 év Marokkó, Algériában 6 hónap, Tunézia esetén pedig nincs előírva garanciavállalási kötelezettség.

TECHNIKAI SEGÍTSÉGNYÚJTÁS

A technikai segítségnyújtáshoz látogasson el weboldalunkra: <https://corporate.haier-europe.com/en/>.

A „weboldal” részben válassza ki a termék márkáját és az országot. Átírányítanak az adott weboldalra, ahol megtalálhatja a telefonszámot és az űrlapot a technikai segítségnyújtáshoz

A termékkel kapcsolatos további információkért kérjük, keresse fel a <https://eprel.ec.europa.eu/> webhelyet, vagy olvassa be a QR-t a készülékhez mellékelt energiacímknén.

NL

Voor wijnbewaarkasten: “Dit apparaat is uitsluitend bedoeld voor het bewaren van wijn”

Voor een vrijstaand apparaat: “Dit koelapparaat is niet bedoeld om te worden gebruikt als inbouwapparaat”

Voor apparaten zonder 4-sterrencompartiment: “dit koelapparaat is niet geschikt voor het invriezen van levensmiddelen”

VOEDSELOPSLAG

Positioneer verschillende voedingsmiddelen in verschillende compartimenten volgens onderstaande tabel

Koelkastvakken	Type voeding
Deur of balkons van koelkastcompartiment	<ul style="list-style-type: none">• Voedingsmiddelen met natuurlijke conserveringsmiddelen, zoals jam, sappen, dranken, specerijen.• Bewaar geen bederfelijk voedsel.
Frissere lade (saladelade)	<ul style="list-style-type: none">• Fruit, kruiden en groenten moeten apart in de crisperbak worden geplaatst.• Bewaar bananen, uien, aardappelen en knoflook niet in de koelkast.
Koelkast- midden	<ul style="list-style-type: none">• Zuivelproducten, eieren
Koelkast- bovenkant	<ul style="list-style-type: none">• Voedingsmiddelen die niet gekookt hoeven te worden, zoals kant-en-klare voedingsmiddelen, vleeswaren, restjes.
Vrieslade (s)/ lade	<ul style="list-style-type: none">• Voedingsmiddelen voor langdurige opslag.• Onderste lade voor rauw vlees, gevogelte, vis.• Middelste lade voor firozen groenten, chips.• Bovenste lade voor ijs, bevroren fruit, bevroren gebakken goederen.

- Geadviseerd wordt om de temperatuur in het koelvak in te stellen op 4°C en, indien mogelijk, in het vriesvak op -18°C.
- Voor de meeste levensmiddelen categorieën wordt de langste bewaartijd in het koelvak bereikt bij koudere temperaturen. Aangezien sommige producten (zoals verse groenten en fruit) door koudere temperaturen beschadigd kunnen worden, wordt geadviseerd ze in de crisperlades te bewaren, indien aanwezig. Indien niet aanwezig, handhaaf dan een gemiddelde instelling van de thermostaat.
- Raadpleeg voor diepvriesproducten de bewaartijd die op de verpakking van het voedingsmiddel vermeld staat. Deze bewaartijd wordt bereikt wanneer de instelling in overeenstemming is met de referentietemperaturen van het vriesvak (één ster -6°C, twee sterren -12°C, drie sterren -18°C).

POSITIONERING

Installeer dit apparaat op een plaats waar de omgevingstemperatuur overeenkomt met de klimaatklasse die vermeld staat op het typeplaatje van het apparaat:

- Uitgebreid gematigd (SN): “dit koelapparaat is bedoeld voor gebruik bij omgevingstemperaturen van 10 °C tot 32 °C”
- Gematigd (N): “dit koelapparaat is bedoeld voor gebruik bij omgevingstemperaturen van 16 °C tot 32 °C”
- Subtropisch (ST): “dit koelapparaat is bedoeld voor gebruik bij omgevingstemperaturen van 16 °C tot 38 °C
- Tropisch (T): “dit koelapparaat is bedoeld voor gebruik bij omgevingstemperaturen van 16 °C tot 43 °C”

BESCHIKBAARHEID VAN RESERVEONDERDELEN

Thermostaten, temperatuursensoren, printplaten en lichtbronnen, voor een minimumperiode van zeven jaar nadat het laatste exemplaar van het model op de markt is gebracht;
deurklinken, deurscharnieren, bladen en manden voor een minimumperiode van zeven jaar en deurafdichtingen voor een minimumperiode van tien jaar, nadat het laatste exemplaar van het model op de markt is gebracht;

GARANTIE

Minimumgarantie is: 2 jaar voor EU-landen, 3 jaar voor Turkije, 1 jaar voor het Verenigd Koninkrijk, 1 jaar voor Rusland, 3 jaar voor Zweden, 2 jaar voor Servië, 5 jaar voor Noorwegen, 1 jaar voor Marokko, 6 maanden voor Algerije, Tunesië geen wettelijke garantie vereist.

TECHNISCHE ASSISTENTIE

Ga naar onze website om contact op te nemen met de technische ondersteuning:

<https://corporate.haier-europe.com/en/> .Kies onder de sectie "website" het merk van uw product en uw land. U wordt doorgestuurd naar de specifieke website waar u het telefoonnummer en formulier kunt vinden om contact op te nemen met de technische assistentie

Voor meer informatie over het product, raadpleeg <https://eprel.ec.europa.eu/> of scan de QR-code op het energielabel dat bij het apparaat is geleverd

PL

W przypadku urządzeń do przechowywania wina: „Urządzenie przeznaczone wyłącznie do przechowywania wina”

W przypadku urządzenia wolnostojącego zamieszcza się ostrzeżenie: „To urządzenie chłodnicze nie jest przeznaczone do użytku jako urządzenie do zabudowy.”

W przypadku urządzeń bez komory czterogwiazdkowej: „To urządzenie chłodnicze nie jest odpowiednie na potrzeby zamrażania środków spożywczych.”

MAGAZYN ŻYWNOŚCI

Umieścić żywność w różnych komorach, zgodnie z informacjami w poniższej tabeli

Komory chłodziarki	Rodzaj żywności
Drzwiczki lub półki na drzwiczkach komory lodówki	<ul style="list-style-type: none">• Żywność zawierająca konserwanty naturalne, na przykład dżemy, soki, napoje, przyprawy.• Nie przechowywać żywności łatwo psującej się.
Szuflada na owoce i warzywa (szuflada na surówki)	<ul style="list-style-type: none">• Owoce, zioła i warzywa należy umieścić osobno w szufladzie na owoce i warzywa.• Nie przechowywać w chłodziarce bananów, cebuli, ziemniaków ani czosnku.
Środkowa półka lodówki	<ul style="list-style-type: none">• Produkty mleczne, jaja
Górna półka lodówki	<ul style="list-style-type: none">• Żywność niewymagająca gotowania, na przykład dania gotowe, wędliny, pozostałości.
Szuflady/tacka zamrażarki	<ul style="list-style-type: none">• Żywność do długotrwałego przechowywania• Dolna szuflada na surowe mięso, drób, ryby.• Środkowa szuflada na mrożone warzywa i frytki.• Górna tacka na lody, mrożone owoce, mrożone wypieki.

- Zaleca się ustawienie temperatury w komorze chłodziarki na 4°C oraz, jeśli to możliwe, na -18°C w komorze zamrażarki.
- W przypadku większości rodzajów żywności najdłuższy czas przechowywania w komorze chłodziarki jest osiągnięty przy niższych temperaturach. Ponieważ niektóre specyficzne produkty (takie jak świeże owoce i warzywa) w przypadku mniejszych temperatur mogą się zepsuć, zaleca się przechowywanie ich w szufladach, o ile są obecne. Jeśli ich nie przewidziano, należy pozostawić średnie ustawienie termostatu.
- W przypadku żywności mrożonej należy zapoznać się z czasem przechowywania podanym na opakowaniu żywności. Czas przechowywania jest osiągnięty zawsze, gdy ustawienie uwzględni temperaturę odniesienia komory (komora z jedną gwiazdką -6°C, z dwoma gwiazdkami -12°C, z trzema gwiazdkami -18°C)

POZYCJONOWANIE

Urządzenie należy zainstalować w miejscu, w którym temperatura otoczenia odpowiada klasie klimatycznej wskazanej na tabliczce znamionowej urządzenia:

- Rozszerzona umiarkowana (SN): dodaje się ostrzeżenie: „Urządzenie chłodnicze jest przeznaczone do użytku w temperaturze otoczenia mieszczącej się w zakresie od 10 °C do 32 °C”
- Umiarkowana: dodaje się ostrzeżenie (N): „Urządzenie chłodnicze jest przeznaczone do użytku w temperaturze otoczenia mieszczącej się w zakresie od 16 °C do 32 °C”
- Subtropikalna: dodaje się ostrzeżenie (ST): „Urządzenie chłodnicze jest przeznaczone do użytku w temperaturze otoczenia mieszczącej się w zakresie od 16 °C do 38 °C”
- Tropikalna: dodaje się ostrzeżenie (T): „Urządzenie chłodnicze jest przeznaczone do użytku w temperaturze otoczenia mieszczącej się w zakresie od 16 °C do 43 °C”

DOSTĘPNOŚĆ CZĘŚCI ZAMIENNYCH

Termostaty, czujniki temperatury, płytki obwodów drukowanych przez okres co najmniej siedmiu lat od wprowadzenia do obrotu ostatniego egzemplarza danego modelu
klamki, zawiasy do drzwi, tace i koszyki przez okres co najmniej siedmiu lat oraz uszczelki drzwiowe przez okres co najmniej 10 lat od wprowadzenia do obrotu ostatniego egzemplarza danego modelu

GWARANCJI

Minimalny okres gwarancji: Kraje UE – 2 lata, Turcja – 3 lata, Wielka Brytania – rok, Rosja – rok, Szwecja – 3 lata, Serbia – 2 lata, Norwegia – 5 lat, Maroko – rok, Algieria – 6 miesięcy, Tunezja – gwarancja prawna nie jest wymagana

POMOC TECHNICZNA

Aby skontaktować się z pomocą techniczną, odwiedź naszą stronę internetową:

<https://corporate.haier-europe.com/en/> . W sekcji „website” wybierz markę swojego produktu i swój kraj. Zostaniesz przekierowany na konkretną stronę internetową, na której znajdziesz numer telefonu i formularz do kontaktu z pomocą techniczną

Więcej informacji na temat produktu można znaleźć na stronie <https://eprel.ec.europa.eu/> lub zeskanować QR na etykiecie energetycznej dostarczonej z urządzeniem

PT

No caso dos aparelhos de armazenagem de vinhos: «Este aparelho destina-se exclusivamente à armazenagem de vinhos»

No caso dos aparelhos de instalação livre: «Este aparelho de refrigeração não se destina a ser utilizado como aparelho encastrável»

No caso dos aparelhos sem compartimento de quatro estrelas: «Este aparelho de refrigeração não é adequado para congelar géneros alimentícios»

ARMAZENAMENTO DE COMIDA

Posicione alimentos diferentes em compartimentos diferentes de acordo com a tabela abaixo

Compartimentos do frigorífico	Tipo de alimento
Porta ou prateleiras do compartimento do frigorífico	<ul style="list-style-type: none">Alimentos com conservantes naturais, como compotas, sumos, bebidas, condimentos.Não armazene alimentos perecíveis.
Gaveta dos frescos (gaveta de salada)	<ul style="list-style-type: none">Frutas, ervas e legumes devem ser colocados separadamente no caixote do lixo.Não guarde bananas, cebolas, batatas e alho no frigorífico.
Prateleira do frigorífico - meio	<ul style="list-style-type: none">Produtos lácteos, ovos
Prateleira do frigorífico - parte superior	<ul style="list-style-type: none">Alimentos que não precisam ser cozinhados, como alimentos prontos para consumo, carnes de deli, sobras.
Gaveta (s)/ bandeja do congelador	<ul style="list-style-type: none">Alimentos para armazenamento a longo prazo.Gaveta de baixo para carne crua, aves, peixe.Gaveta do meio para legumes congelados, batatas fritas.Bandeja superior para gelado, frutas congeladas, produtos de panificação congelados.

- Sugere-se definir a temperatura para 4 °C no compartimento do frigorífico e, se possível, para -18 °C no compartimento do congelador.
- Para a maioria das categorias de alimentos, o maior tempo de armazenamento no compartimento do frigorífico é conseguido com temperaturas mais frias. Uma vez que alguns produtos específicos (como frutas e legumes frescos) podem ser danificados com temperaturas mais frias, sugere-se mantê-los sempre nas gavetas dos frescos. Se não estiver presente, mantenha uma configuração média do termóstato.
- Para alimentos congelados, consulte o período de armazenamento indicado na embalagem do alimento. Este período de armazenamento é alcançado sempre que a configuração respeita as temperaturas de referência do compartimento (uma estrela -6 °C, duas estrelas -12 °C, três estrelas -18 °C).

POSICIONAMENTO

Instale este eletrodoméstico no local onde a temperatura ambiente corresponda à classe de temperatura indicada na chapa de características do eletrodoméstico:

- Temperada alargada (SN): «Este aparelho de refrigeração destina-se a ser utilizado a temperaturas ambientes compreendidas entre 10 °C e 32 °C»
- Temperada (N): «Este aparelho de refrigeração destina-se a ser utilizado a temperaturas ambientes compreendidas entre 16 °C e 32 °C»
- Subtropical (ST): «Este aparelho de refrigeração destina-se a ser utilizado a temperaturas ambientes compreendidas entre 16 °C e 38 °C»
- Tropical (T): «Este aparelho de refrigeração destina-se a ser utilizado a temperaturas ambientes compreendidas entre 16 °C e 43 °C»

DISPONIBILIDADE DE PEÇAS DE REPOSIÇÃO

Termóstatos, sensores de temperatura, placas de circuito impresso e fontes de luz, por um período mínimo de sete anos após a colocação no mercado da última unidade do modelo em causa; pegas de porta, dobradiças de porta, tabuleiros e cestos por um período mínimo de sete anos e vedantes de porta por um período mínimo de dez anos, após a colocação no mercado da última unidade do modelo em causa

GARANTIA

A garantia mínima é: 2 anos para os países da UE, 3 anos para a Turquia, 1 ano para o Reino Unido, 1 ano para a Rússia, 3 anos para a Suécia, 2 anos para a Sérvia, 5 anos para a Noruega, 1 ano para Marrocos, 6 meses para a Argélia, Tunísia nenhuma garantia legal necessária.”

ASSISTÊNCIA TÉCNICA

Para entrar em contato com a assistência técnica, visite nosso site: <https://corporate.haier-europe.com/en/> . Na seção “website”, escolha a marca do seu produto e o seu país. Você será redirecionado para o site específico onde poderá encontrar o número de telefone e formulário para entrar em contato com a assistência técnica

Para mais informações sobre o produto, consulte <https://eprel.ec.europa.eu/> ou digitalize o QR na etiqueta de energia fornecida com o aparelho

RO

În ceea ce privește aparatele pentru depozitarea vinului: „acest aparat este destinat a fi utilizat exclusiv la depozitarea vinului”

În ceea ce privește un aparat frigorific de sine-stătător: „acest aparat frigorific nu este destinat a fi utilizat ca aparat încorporat”

În ceea ce privește aparatele fără compartiment cu 4 stele: „acest aparat frigorific nu este adecvat pentru congelarea produselor alimentare”

DEPOZITAREA ALIMENTELOR

Poziționați alimente diferite în compartimente diferite, conform tabelului de mai jos

Compartimentele frigiderului	Tipul de aliment
Compartimentele ușii sau ale suporturilor frigiderului	<ul style="list-style-type: none">Alimente cu conservanți naturali, cum ar fi gemuri, sucuri, băuturi, condimente.Nu depozitați alimente perisabile.
Sertar de legume (sertar pentru salată)	<ul style="list-style-type: none">Fructele, ierburile și legumele trebuie așezate separat în sertarul de legume.Nu păstrați banane, ceapă, cartofi și usturoi în frigider.
Raftul din mijloc al frigiderului	<ul style="list-style-type: none">Produse lactate, ouă
Raftul superior al frigiderului	<ul style="list-style-type: none">Alimente care nu necesită gătire, cum ar fi alimentele gata pentru consum, mezeluri, resturi de mâncare.
Sertarul (sertarele)/tava congelatorului	<ul style="list-style-type: none">Alimente ce pot fi depozitate pe termen lung.Sertarul de jos este pentru carne crudă, carne de pasăre, pește.Sertarul din mijloc este pentru legume congelate, gheață.Tavă superioară este pentru înghețată, fructe congelate, produse de patiserie congelate.

- Se recomandă setarea temperaturii la 4 °C în compartimentul frigiderului și, dacă este posibil, la -18 °C în compartimentul congelatorului.
- Pentru majoritatea categoriilor de alimente, cel mai lung timp de păstrare în compartimentul frigiderului se poate atinge cu ajutorul temperaturilor mai scăzute. Deoarece anumite produse specifice (cum ar fi fructele și legumele proaspete) pot fi afectate la temperaturi mai scăzute, se recomandă să le păstrați în sertarele pentru legume, în cazul în care acestea sunt prezente. Dacă acestea nu sunt prezente, mențineți o setare medie a termostatului.
- Pentru alimentele congelate, consultați timpul de păstrare indicat pe ambalajul alimentelor. Acest timp de păstrare este atins ori de câte ori setarea respectă temperaturile de referință ale compartimentului (o stea -6 °C, două stele -12 °C, trei stele -18 °C).

POZIȚIONARE

Instalați aparatul într-un loc în care temperatura ambiantă corespunde clasei climatice indicate pe plăcuța tehnică a aparatului:

- Temperată extinsă (SN): „acest aparat frigorific este destinat a fi utilizat la temperaturi ambiante cuprinse între 10 °C și 32 °C”
- Temperată (N): „acest aparat frigorific este destinat a fi utilizat la temperaturi ambiante cuprinse între 16 °C și 32 °C”
- Subtropicală (ST): „acest aparat frigorific este destinat a fi utilizat la temperaturi ambiante cuprinse între 16 °C și 38 °C”
- Tropicală (T): „acest aparat frigorific este destinat a fi utilizat la temperaturi ambiante cuprinse între 16 °C și 43 °C”

DISPONIBILITATEA PIETELOR DE REZUMAT

Termostate, senzori de temperatură, plăci de circuite imprimare și surse de lumină pe o perioadă de șapte ani de la introducerea pe piață a ultimei unități din model;
mânere de ușă, balamale de ușă, țevi și coșuri pe o perioadă minimă de șapte ani și garnituri de ușă pe o perioadă minimă de 10 ani de la introducerea pe piață a ultimei unități din model;

GARANȚIA

Garanția minimă este de: doi ani pentru țările din UE, trei ani pentru Turcia, un an pentru Regatul Unit, un an pentru Rusia, trei ani pentru Suedia, doi ani pentru Serbia, cinci ani pentru Norvegia, un an pentru Maroc, șase luni pentru Algeria, iar pentru Tunisia nu este necesară nicio garanție legală.

ASISTENȚĂ TEHNICĂ

Pentru a contacta asistența tehnică, vizitați site-ul nostru web: <https://corporate.haier-europe.com/en/> . În secțiunea „website”, alegeți marca produsului dvs. și țara dvs. Veți fi redirecționat către site-ul web specific, unde puteți găsi numărul de telefon și formularul pentru a contacta asistența tehnică

Pentru informații suplimentare despre produs, vă rugăm să consultați <https://eprel.ec.europa.eu/> sau să scanați codul QR de pe eticheta energetică furnizată împreună cu aparatul.

SK

V prípade spotrebičov na uchovávanie vína: „tento spotrebič je určený výlučne na uchovávanie vína“.

V prípade voľne stojaceho spotrebiča: „tento chladiaci spotrebič nie je určený na použitie ako vstavaný spotrebič“

V prípade spotrebičov bez štvorhviezdičkového oddelenia: „tento chladiaci spotrebič nie je vhodný na mrazenie potravín“

SKLADOVANIE POTRAVÍN

Rôzne potraviny umiestnite do rôznych oddelení podľa nasledujúcej tabuľky

Oddelenia chladničky	Druh potraviny
Dvere alebo bočné police chladničky	<ul style="list-style-type: none">• Potraviny s prírodnými konzervačnými látkami, ako sú džemy, džúsy, nápoje, ochucovadlá.• Neuchovávajte potraviny podliehajúce skaze.
Zásuvka na zeleninu a ovocie (zásuvka na šalát)	<ul style="list-style-type: none">• Ovocie, bylinky a zelenina by sa mali umiestniť samostatne do nádoby na ovocie a zeleninu.• Neuchovávajte banány, cibuľu, zemiaky a cesnak v chladničke.
Políčka chladničky – stredná	<ul style="list-style-type: none">• Mliečne výrobky, vajcia
Polica chladničky – horná	<ul style="list-style-type: none">• Potraviny, ktoré nepotrebujú varenie, ako sú potraviny na priamu spotrebu, delikatesy, zvyšky pokrmov
Zásuvka(-y) mrazničky/polica	<ul style="list-style-type: none">• Potraviny na dlhodobé skladovanie.• Spodná zásuvka na surové mäso, hydinu, ryby.• Stredná zásuvka na mrazenú zeleninu, hranolky.• Vrechná polica na zmrzlinu, mrazené ovocie, mrazené pečivo.

- V chladničke sa odporúča nastaviť teplotu na 4 °C a v mraziacej priehradke, ak je to možné, na -18 °C.
- Pre väčšinu kategórií potravín sa najdlhšia doba skladovania v chladničke dosahuje pri chladnejších teplotách. Keďže sa niektoré konkrétne výrobky (ako čerstvé ovocie a zelenina), ak sú prítomné, môžu poškodiť pri chladnejších teplotách, odporúča sa uchovávať ich v zásuvkách. Ak nie sú prítomné, udržiavajte priemerné nastavenie termostatu.
- Pokiaľ ide o mrazené potraviny, pozrite si čas skladovania uvedený na obale potravín. Tento čas skladovania sa dosiahne vždy, keď nastavenie rešpektuje referenčné teploty priehradky (jednohviezdičková -6 °C, dvojhviezdičková -12 °C, trojhviezdičková -18 °C).

POLOHOVANIE

Tento spotrebič inštalujte na mieste, kde teplota okolia zodpovedá klimatickej triede uvedenej na štítku spotrebiča. V prípade chladiacich spotrebičov s klimatickou triedou:

- Rozšírená mierna (SN): „tento chladiaci spotrebič je určený na používanie pri teplote okolia od 10 °C do 32 °C“
- Mierna (N): „tento chladiaci spotrebič je určený na používanie pri teplote okolia od 16 °C do 32 °C“
- Subtropická (ST): „tento chladiaci spotrebič je určený na používanie pri teplote okolia od 16 °C do 38 °C“
- Tropicá (T): „tento chladiaci spotrebič je určený na používanie pri teplote okolia od 16 °C do 43 °C“

DOSTUPNOSŤ NÁHRADNÝCH DIELOV

Termostaty, snímače teploty, dosky plošných spojov a svetelné zdroje, aspoň počas siedmich rokov od uvedenia posledného kusu daného modelu na trh
rúčky a závesy dverí, poličky a košíky aspoň počas siedmich rokov a tesnenia dverí aspoň počas 10 rokov od uvedenia posledného kusu daného modelu na trh;

ZÁRUKA

Minimálna záruka je: 2 roky pre krajiny EÚ, 3 roky pre Turecko, 1 rok pre Spojené kráľovstvo, 1 rok pre Rusko, 3 roky pre Švédsko, 2 roky pre Srbsko, 5 rokov pre Nórsko, 1 rok pre Maroko, 6 mesiacov pre Alžírsko, Tunisko nevyžaduje žiadnu právnu záruku.

TECHNICKÁ POMOC

Ak chcete kontaktovať technickú pomoc, navštívte našu webovú stránku: <https://corporate.haier-europe.com/en/>. V sekcii „webová stránka“ vyberte značku vášho produktu a vašu krajinu. Budete presmerovaní na konkrétnu webovú stránku, kde nájdete telefónne číslo a formulár na kontaktovanie technickej pomoci

Ďalšie informácie o produkte nájdete na <https://eprel.ec.europa.eu/> alebo naskenujte QR na energetickom štítku dodávanom so spotrebičom.

SL

Za aparate za shranjevanje vina: „ta aparat se uporablja izključno za shranjevanje vina.“

Za prostostoječi aparat: „ta hladilni aparat ni namenjen za uporabo kot vgradni aparat“

Za aparate brez predelka s štirimi zvezdicami: „ta hladilni aparat ni primeren za zamrzovanje živil.“

SHRANJEVANJE HRANE

Postavite različna živila v različne predelke v skladu s spodnjo tabelo

Hladilni predelki	Vrsta živil
Vrata ali police hladilnika	<ul style="list-style-type: none">Živila z naravnimi konzervansi, kot so marmelade, sokovi, pijače, začimbe.Ne shranjujte pokvarljivih živil.
Predal za ohranjanje svežine (predal za solate)	<ul style="list-style-type: none">Sadje, zelišča in zelenjavo je treba ločeno postaviti v posodo za ohranjanje svežine.V hladilniku ne shranjujte banan, čebule, krompirja in česna.
Hladilna polica – srednja	<ul style="list-style-type: none">Mlečni izdelki, jajca
Hladilna polica – zgornja	<ul style="list-style-type: none">Živila, ki jih ni treba kuhati, kot so živila, pripravljena za uživanje, delikatesne mesnine, ostanki.
Predal (-i)/pladenj zamrzovalnika	<ul style="list-style-type: none">Živila za dolgoročno shranjevanje.Spodnji predal za surovo meso, perutnino, ribe.Srednji predal za zelenjavo, čips.Zgornji pladenj za sladoled, zamrznjeno sadje, zamrznjeno pecivo.

- Priporočljivo je, da v hladilnem predelku nastavite temperaturo na 4 °C in, če je mogoče, na -18 °C v zamrzovalnem predelku.
- Za večino kategorij živil je najdaljši čas shranjevanja v hladilniku dosežen pri hladnejših temperaturah. Ker se nekateri posebni proizvodi (kot sveže sadje in zelenjava) lahko poškodujejo pri hladnejših temperaturah, je priporočljivo, da jih hranite v predalih za zelenjavo, če so prisotni. Če ti predali niso prisotni, vzdržujte povprečno nastavitve termostata.
- Za zamrznjeno hrano glejte čas shranjevanja, označen na embalaži živila. Ta čas shranjevanja se doseže, kadar je nastavev v skladu z referenčnimi temperaturami predelka (ena zvezdica -6 °C, dve zvezdici -12 °C, tri zvezdice -18 °C).

POZICIONIRANJE

Napravo namestite na mesto, kjer temperatura okolice ustreza klimatskemu razredu, ki je naveden na tipski ploščici naprave:

- Razširjeni zmerni (SN): „ta hladilni aparat je namenjen za uporabo pri temperaturah okolice od 10 °C do 32 °C“
- Zmerni (N): „ta hladilni aparat je namenjen za uporabo pri temperaturah okolice od 16 °C do 32 °C“
- Subtropski (ST) „ta hladilni aparat je namenjen za uporabo pri temperaturah okolice od 16 °C do 38 °C“
- Tropski (T) „ta hladilni aparat je namenjen za uporabo pri temperaturah okolice od 16 °C do 43 °C“

RAZPOLOŽLJIVOST REZERVNIH DELOV

Termostate, temperaturna tipala, plošče tiskanega vezja in svetlobne vire za obdobje najmanj sedem let po tem, ko je bila dana na trg zadnja enota modela;
kljuge in tečajje vrat, pladnje in košare za najmanj sedem let po tem, ko je bila dana na trg zadnja enota modela, tesnila vrat pa za najmanj deset let po tem;

JAMSTVO

Minimalno jamstvo velja: 2 leti za države EU, 3 leta za Turčijo, 1 leto za Združeno kraljestvo, 1 leto za Rusijo, 3 leta za Švedsko, 2 leti za Srbijo, 5 let za Norveško, 1 leto za Maroko in 6 mesecev za Alžirijo; za Tunizijo pravna garancija ni potrebna.

TEHNIČNA POMOČ

Če želite stopiti v stik s tehnično pomočjo, obiščite našo spletno stran: <https://corporate.haier-europe.com/en/> . V razdelku »spletno mesto« izberite blagovno znamko izdelka in državo.

Preusmerjeni boste na določeno spletno mesto, kjer boste našli telefonsko številko in obrazec za stik s tehnično pomočjo

Za nadaljnje informacije o izdelku glejte <https://eprel.cc.europa.eu/> ali skenirajte QR na energijski nalepki, priloženi napravi

FI

Viinikaappien osalta: ”Tämä laite on tarkoitettu ainoastaan viinin säilyttämiseen”

Vapaasti seisovan laitteen osalta: ”Tätä kylmäsäilytyslaitetta ei ole tarkoitettu käytettäväksi sisäänrakennettuna laitteena”

Sellaisten laitteiden osalta, joissa ei ole neljän tähden osastoa: ”Tämä kylmäsäilytyslaite ei sovellu elintarvikkeiden pakastamiseen”

RUOKAVARASTO

Sijoita eri ruoka eri osastoihin taulukon alapuolelle

Jääkaappiosasto	Ruokalaji
Jääkaappiosaston ovi tai parvekkeet	<ul style="list-style-type: none">• Luonnollisia säilöntäaineita sisältävät ruoat, kuten hillot, mehut, juomat, mausteet.• Älä säilytä pilaantuvia elintarvikkeita
Crisper-laatikot (salaattilaatikko)	<ul style="list-style-type: none">• Hedelmät, yrtit ja vihannekset tulee sijoittaa erikseen terävämpään astiaan• Älä säilytä banaaneja, sipulia, perunoita, valkosipulia jääkaapissa
Jääkaapin hylly - keskellä	<ul style="list-style-type: none">• Meijerituotteet, munat
Jääkaapin hylly - yläosa	<ul style="list-style-type: none">• Ruoat, jotka eivät tarvitse sokerointia, kuten valmisruoat, deli-liha, jäännökset.
Pakastimen laatikko (t) / tarjotin	<ul style="list-style-type: none">• Ruoat pitkäaikaiseen säilytykseen• Pohjalaatikko raakametsälle, siipikarjalle, kalalle• Keskilokero pakastetuille vihanneksille, siruille.• Yläpelti jäätelöä, pakastettuja hedelmiä, pakastettuja leivonnaisia varten.

- Suositellaan asettamaan lämpötilaksi 4 °C jääkaappiosastolle ja mahdollisuuksien mukaan -18 °C pakastinosastolle.
- Useimmissa elintarvikeryhmissä pisin säilytysaika jääkaapissa saavutetaan kylmemmillä lämpötiloilla. Koska tietyt tuotteet (kuten tuoreet hedelmät ja vihannekset) voivat vahingoittua kylmissä lämpötiloissa, suositellaan säilyttämään ne vihannekselaatikossa aina, mikäli se on saatavilla. Jos se ei ole saatavilla, aseta termostaatti keskiasetukseen.
- Katso pakastettujen elintarvikkeiden säilytysaika niiden pakkauksesta. Kyseinen säilytysaika saavutetaan, mikäli asetus noudattaa osaston viitelämpötiloja (yksi tähti - 6 °C, kaksi tähteä -12 °C, kolme tähteä -18 °C).

PAIKANNUS

Asenna laite paikkaan, jossa ympäristön lämpötila vastaa laitteen tyyppikilvessä ilmoitettua ilmastoluokkaa:

- Laajennettu lauhkea (SN): ”Tämä kylmäsäilytyslaite on tarkoitettu käytettäväksi 10–32 °C:n ympäristölämpötiloissa”
- Lauhkea (N): ”Tämä kylmäsäilytyslaite on tarkoitettu käytettäväksi 16–32 °C:n ympäristölämpötiloissa”
- Subtrooppinen (ST): ”Tämä kylmäsäilytyslaite on tarkoitettu käytettäväksi 16–38 °C:n ympäristölämpötiloissa”
- Trooppinen (T): ”Tämä kylmäsäilytyslaite on tarkoitettu käytettäväksi 16–43 °C:n ympäristölämpötiloissa”

VARAOSIEN SAATAVUUS

Termostaattit, lämpötila-anturit, painetut piirilevyt ja valonlähteet vähintään seitsemän vuoden ajan siitä, kun viimeinen mallia edustava laite on saatettu markkinoille

Ovenkahvat, ovien saranat sekä hyllyt ja korit vähintään seitsemän vuoden ajan ja ovitiivisteet vähintään 10 vuoden ajan siitä, kun viimeinen mallia edustava laite on saatettu markkinoille;

TAKUU

Vähimmäistakuu on: 2 vuotta EU-maille, 3 vuotta Turkille, 1 vuosi Yhdistyneelle kuningaskunnalle, 1 vuosi Venäjälle, 3 vuosi Ruotsille, 2 vuotta Serbialle, 5 vuotta Norjalle, 1 vuosi Marokolle, 1 vuosi Algerialle, 6 vuotta Tunisiaa ei vaadita laillista takuuta.

TEKNINEN TUKI

Ota yhteyttä tekniseen tukeen käymällä verkkosivustollamme: <https://corporate.haier-europe.com/en/> . Valitse "verkkosivusto" -osiossa tuotemerkki ja maasi. Sinut ohjataan tietylle verkkosivustolle, josta löydät puhelinnumeron ja lomakkeen teknisen tuen ottamiseksi yhteyttä

Lisätietoja tuotteesta on osoitteessa <https://eprel.ec.europa.eu/> tai skannaa QR laitteen mukana toimitetulla energiamerkinnällä

SV

För vinkylskåp: ”Denna apparat är avsedd att uteslutande användas för förvaring av vin.”

För fristående kyl-/frysprodukter: ”Denna kyl-/frysprodukt är inte avsedd att användas som en inbyggd produkt.”

För produkter utan något fyrstjärnigt fack: ”Denna kyl-/frysprodukt är inte lämplig för infrysning av livsmedel.”

MAT FÖRRÅD

Placera olika livsmedel i olika fack enligt nedanstående tabell

Kylskåp	Typ av mat
Dörr eller balkonger i kylskåpet	<ul style="list-style-type: none">• Livsmedel med naturliga konserveringsmedel, såsom sylt, juice, drycker, kryddor.• Förvara inte lättfördärliga livsmedel
Crisper lådor (salladslåda)	<ul style="list-style-type: none">• Frukt, örter och grönsaker ska placeras separat i skarpkärlet• Förvara inte bananer, lök, potatis, vitlök i kylan
Kylhylla - mitten	<ul style="list-style-type: none">• Mejeriprodukter, ägg
Kylhylla - topp	<ul style="list-style-type: none">• Mat som inte behöver samlas, såsom färdigmat, delikatesser, matrester.
Fryslådor / -fack	<ul style="list-style-type: none">• Livsmedel för långvarig förvaring• Bottenlåda för rå möte, fjäderfä, fisk• Mittlåda för frysta grönsaker, chips.• Toppbricka för glass, frusen frukt, frysta bakverk.

- Det rekommenderas att temperaturen ställs in på 4 °C i kylfacket och, om möjligt, på -18 °C i frysfacket.
- För de flesta livsmedelskategorier uppnås längst förvaringstid i kylfacket vid kallare temperaturer. Eftersom vissa produkter (som färsk frukt och färska grönsaker) kan skadas vid kallare temperaturer, rekommenderas det att de förvaras i grönsaksfack, i förekommande fall. Om de inte finns, håll en medelinställning av termostaten.
- För fryst mat, se den förvaringstid som anges på matförpackningen. Denna förvaringstid uppnås när inställningen respekterar fackets referenstemperaturer (1-stjärnig -6 °C, 2-stjärnig -12 °C, 3-stjärnig -18 °C).

POSITIONERING

Installera apparaten på en plats där omgivningstemperaturen motsvarar den klimatklass som anges på apparatens typskylt:

- Utökad tempererad (SN): Texten ”Denna kyl-/frysprodukt är avsedd att användas vid omgivningstemperaturer mellan 10 °C och 32 °C.”
- Tempererad (N): Texten ”Denna kyl-/frysprodukt är avsedd att användas vid omgivningstemperaturer mellan 16 °C och 32 °C.”
- Subtropisk (ST): Texten ”Denna kyl-/frysprodukt är avsedd att användas vid omgivningstemperaturer mellan 16 °C och 38 °C.”
- Tropisk (T): Texten ”Denna kyl-/frysprodukt är avsedd att användas vid omgivningstemperaturer mellan 16 °C och 43 °C.”

TILLGÄNGLIGHET AV RESERVDELAR

Termostater, temperatursensorer, kretskort och ljuskällor, under minst sju år efter det att den sista modellen av modellen släppts ut på marknaden.

Dörrhandtag, dörrgångjärn, brickor och korgar under minst sju år och dörrpackningar under minst 10 år efter att den sista modellen av modellen har släppts ut på marknaden.

GARANTI

Minsta garanti är: 2 år för EU-länder, 3 år för Turkiet, 1 år för Storbritannien, 1 år för Ryssland, 3 år för Sverige, 2 år för Serbien, 5 år för Norge, 1 år för Marocko, 6 månader för Algeriet, Tunisien krävs ingen juridisk garanti.

TEKNISK HJÄLP

För att kontakta teknisk assistans, besök vår webbplats: <https://corporate.haier-europe.com/en/> .

Under avsnittet "webbplats" väljer du produktens varumärke och ditt land. Du kommer att omdirigeras till den specifika webbplatsen där du hittar telefonnummer och formulär för att kontakta teknisk assistans

Mer information om produkten finns på <https://eprel.ec.europa.eu/> eller skannar QR på energimärket som medföljer apparaten.