

Сушилня
Sušilica
Sušička
Dryer

DCU 9330

BEKO

Прочетете това ръководство за употреба преди първоначалното използване на продукта!

Уважаеми клиенти,

Ние желаем закупеният от вас уред, произведен по най-модерни технологии и преминал през стриктни процедури по качествен контрол, да ви осигури много добри резултати.







Съветваме ви да прочетете внимателно това ръководство преди да използвате уреда, като го запазите и за справка в бъдеще.

Това ръководство за употреба ще

- ви помогне да използвате машината по-най-бърз и безопасен начин.
 - Прочетете ръководството за употреба преди да инсталирате и включите продукта.
 - Обърнете особено внимание на инструкциите, свързани с безопасността.
 - Пазете ръководството за употреба на удобно място за справка в бъдеще.
 - Моля, прочетете всяка допълнителна документация, доставена с машината.
- Помнете, че това ръководство за употреба се отнася за няколко други модела.

Легенда на символите

В ръководството са използвани следните символи:

-  Важна информация за безопасността Предупреждение за рискови ситуации с опасност за живота и имуществото.
-  Предупреждение за захранващ ток.
-  Внимание; Предупреждение за опасност от пожар.
-  Внимание; Предупреждение за гореща повърхност.
-  Прочетете указанията.
-  Ползена информация. Важна информация или полезен съвет за употреба.



Този продукт носи символа за разделно събиране на отпадъчно електрическо и електронно оборудване (WEEE). Това означава, че при рециклиране или разглобяване продуктът трябва да се третира съобразно Директива 2002/96/ЕС с цел минимални последствия за околната среда. За повече информация се свържете с местните или регионалните власти. Електронните продукти, които не са включени в разделното събиране на отпадъци, са потенциално опасни за околната среда и здравето поради наличието на опасни вещества.

1 Важна информация за безопасността

Този раздел включва информация за безопасността, за предпазване от рискове от телесна повреда или материални щети. Неспазването на тези указания прави гаранцията и отговорността на производителя невалидни.

Обща безопасност

- Никога не поставяйте уреда върху под, покрит с мокет, в противен случай липсата на въздушен поток под уреда може да доведе до прегряване на електрическите части. Това ще предизвика проблеми с вашия уред.
- Ако захранващият кабел или щепсел са повредени, се свържете с оторизирания сервиз за ремонт.
- Уредът не трябва да е включен в захранването по време на монтажа, поддръжката и поправки. Такива дейности винаги трябва да се извършват в технически сервиз. Производителят не носи отговорност за повреди, причинени от дейностите на неоторизирани лица.
- Свържете уреда към заземен контакт, защитен с предпазител, на подходящо напрежение, посочено в таблицата със спецификации.
- Работете с уреда при температури между +5°C и +35°C.
- Не поставяйте електрически устройства в уреда.
- Не свързвайте въздушните отводи на уреда с комини, които се използват за отдушник на устройства, работещи с газ или други типове гориво.
- Трябва да осигурите достатъчна вентилация за да предотвратите навлизането в стаята на газовете, излизации от устройствата, работещи с други видове горива.
- Винаги почиствайте филтъра за влакнцата преди или след всяко зареждане.
- Никога не използвайте сушилнята без филтъра за влакнцата.
- Не позволявайте влакна, прах и мръсотия да се натрупват около изхода на вентилатора и прилежащите райони.
- Контактът, където е включена машината, трябва да е леснодостъпен след монтажа.
- За да намалите риска от токов удар не използвайте външни кабели, разклонители или адаптори за да включите сушилнята към захранването.
- Не правете никакви промени по

кабела, предоставен с уреда. Ако не е съвместим с контакта, подмяната на контакта трябва да се извърши пот квалифициран електротехник.

- Части, почистени или измити с газеол/гориво, химически препарати и други запалими или взривни материали, както и части замърсени или с пръски от такива материали не трябва да се подсушават в уреда, тъй като те отделят запалими и експлозивни пари.
- В сушилнята не поставяйте предмети, почистени с индустриални химикали.
- Не сушете непрани дрехи в сушилнята.
- Дрехи, замърсени с готварска мазнина, ацетон, алкохол, горива, керосин, препарат за премахване на петна, терпентин, парафин и парафинови препарати трябва да се изпират в топла вода с повече количество перилен препарат преди да се поставят в сушилнята.
- Облекла или възглавници с гумена пяна (латекова пяна), шапки за къпане, водоустойчиви дрехи, платове с гумена подплата и гумени подплънки не трябва да се сушат в уреда.
- Не използвайте омокотители за тъкани или антистатичи, освен ако не са препоръчани от производителите им.
- Уредът трябва да бъде заземен. Заземената инсталация намалява риска от токов удар, като намалява електрическия поток към уреда в случай на повреда или дефект. Захранващият кабел на уреда е снабден с електрически проводник и заземен щепсел, които позволяват заземяването на уреда. Този щепсел трябва да бъде монтиран правилно и да се постави в заземяния контакт в съответствие с местните закони и разпоредби.
- уредът да не се инсталира зад врата с катинар, плъзгаща се врата или врата, чийто панти са срещу пантите на сушилнята.
- Не монтирайте или оставайте уреда на места, където ще бъде изложен на атмосферното влияние.
- Не си играйте с копчетата за управление на уреда.
- Не извършвайте никакви поправки или подмени по частите на уреда дори ако можете да ги извършите, освен ако не е ясно предложено в инструкциите за употреба или сервизното ръководство.
- Вътрешната и външната част

на изпускателната тръба трябва да се почистват периодично от квалифициран служител.

- Погрешното свързване на заземяния електрически проводник може да предизвика токов удар. Ако имате каквито и да е съмнения относно заземяната свързка, извикайте квалифициран електротехник, сервизен представител или сервизен персонал.
- Не пъхайте ръце в уреда ако барабанът се върти.
- Извадете щепсела от контакта когато не ползвате машината.
- Никога не мийте уреда с маркуч за вода! Съществува риск от електрически удар! Винаги изключвайте от контакта преди почистване.
- Никога не пипайте щепсела с мокри ръце. Никога не изваждайте щепсела като дърпате за кабела, винаги хващайте за щепсела. Не използвайте уреда ако захранващият кабел или щепсел са повредени!
- Никога не опитвайте сами да поправяте уреда, в противен случай ще застрашите както своя, така и живота на тези около вас.
- За дефекти, които не могат да се решат чрез информацията, дадена в инструкциите за безопасност: Изключете пералнята, извадете щепсела от контакта, затворете крана за водата и се свържете с оторизирания сервиз.
- Не спирайте сушилнята преди цикълът на изсушаване да е приключил, освен ако не искате бързо да извадите цялото пране и да оставите топлината да се разпръсне.
- Отстранете вратата на сушилното отделение преди да изведете от експлоатация или да изхвърлите уреда.
- Последният етап от цикъла на изсушаване (цикълът на охлаждане) протича без прилагане на топлина за да може дрехите да останат на температура, която няма да ги повреди.
- Омекотители за тъкани и други подобни продукти, трябва да се ползват съгласно указанията върху тях.
- Бельо с метални закопчалки не трябва да се поставя в сушилнята. Сушилнята може да се повреди ако те се разкопчат по време на сушенето.
- Проверете всички джобове за забравени запалки, монети, игли, и др. преди да ги пуснете в машината.
- “Когда сушильный автомат не

используется, а также после того, как из него по окончании цикла сушки было вынито белье, выключайте его кнопкой «Вкл./Выкл.». В тех случаях, когда кнопка «Вкл./Выкл.» нажата (на сушильный автомат подается электропитание), держите дверцу сушильного автомата закрытой.”

- „Когато сушилнята не се ползва или след като извадите прането след завършаване на сушилния процес, изключете чрез бутон Вкл/Изкл. В случай, че бутон Вкл/Изкл е включен (когато на сушилнята се подава ток) дръжте вратата на сушилнята затворена.”

Желателна употреба

- Този уред е предназначен за домашна употреба. Не трябва да се изпълва за други цели.
- Използвайте уреда за сушене на дрехи, които са маркирани по съответния начин.
- В уреда сушете само артикулите, отбелязани в това ръководство.
- Този продукт не е предназначен да се използва от лица с физически, сензорни и умствени увреждания или без достатъчно знания или неопитни хора (включително деца), освен ако те не са наблюдавани от лице, което ще отговаря за тяхната безопасност и което ще ги инструктира за ползването на продукта.

Детска безопасност

- Електроуредите са опасни за децата. Дръжте децата далеч от машината когато тя работи. Не им позволявайте да си играят с нея.
- Електроуредите са опасни за децата. Дръжте опаковъчните материали далеч от деца или ги изхвърлете в съответствие с изискванията за разделно изхвърляне на отпадъци.
- Не позволявайте да седат/да се качват върху уреда или да влизат в него.
- Не оставяйте децата без наблюдение за да сте сигурни, че не си играят с уреда.
- Затваряйте вратата когато не се намирате в близост до уреда.

2 Инсталация

За монтажа на уреда се обърнете към най-близкия оторизиран сервизен агент.

ⓂПодготвянето на мястото и електрическата инсталация на уреда е отговорност на клиента.

⚠Инсталацията и електрическите връзки, трябва да се извършват от квалифицирани лица.

⚠Преди инсталацията, погледнете дали уредът няма някакъв дефект по него. Ако е така, не го монтирайте. Повредените електроуреди носят риск за вашата безопасност.

Подходящо място за инсталиране

- Инсталирайте продукта на място, където няма опасност от замръзване, в стабилно и равно положение.
- Ползвайте продукта в добре проветрено помещение без прах.
- Не затискайте въздушните канали отпред и отдолу на уреда с материали от рода на черки или дървени дъски.
- Не поставяйте продукта върху черга или подобна повърхност.
- Уредът да не се монтира зад врата с катинар, плъзгачи врати или врати с панти, които могат да го ударят.
- След като уреда е монтиран, трябва да стои на същото място където е направено електрическото свързване. При инсталирането на уреда се уверете, че задната му част не се допира никъде (кран, контакт и т.н.), а също така и да бъде монтиран на място, където ще остане за постоянно.

⚠Не поставяйте уреда върху електрическия кабел.

- Оставете поне 1.5 см дистанция до стената или другата мебелировка.

Отстраняване на обезопасителните приставки за транспортиране

⚠Отстранете обезопасителните приставки за транспортиране преди да използвате уреда за първи път.

1. Отворете вратата.
2. В барабана има наилонова торбичка, в която е поставено парче стереопор. Хванете я откъм участъка, означен с ХХ.
3. Издърпайте найлона към себе си и изведете обезопасителната приставка за транспортиране.

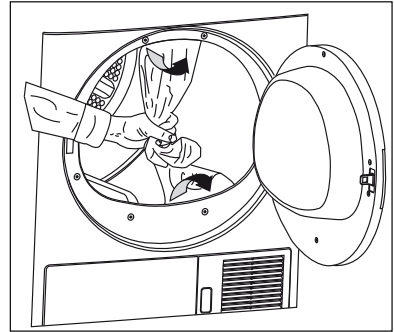

⚠Уверете се, че сте отстранили обезопасителните приставки за транспортиране (найлон + стереопор) преди да използвате уреда за първи път. В барабана не бива да остава нищо.

Инсталация под рафт

- Специална част (Част No.: 297 360 0100) която да замени горната плоскост трябва да бъде предоставена и инсталирана от оторизирания сервиз за да може да ползвате машината под рафт или в шкаф. Никога не бива да бъде ползвана без горната плоскост.
- Оставете поне 3 см разстояние между страничните и задна повърхност на уреда и тезгяха/шкафа когато инсталирате машината под рафт или в шкаф.

Монтаж над пералня

- Между двете машини трябва да се постави свързващо приспособление. Лагерната конзола (Част номер 297 720 0100 бяла/297 720 0400 сива) трябва да се монтира от оторизиран сервизен представител.
- Поставете машината върху здрав под. Ако е поставена върху пералня, приблизителното тегло на двете заедно може да достигне 180кг когато са пълни. Подът трябва да издържа този товар!

Свързване към отводнителния канал;

При продукти оборудвани с кондензатор, водата, акумулирана през сушилният процес, се събира във водния резервоар. Трябва да източвате събраната вода след всеки сушилнен цикъл.

Можете директно да изкарате събраната вода навън през маркуча за източване

вместо периодично да източват водата, събрана във водния резервоар. Направете справка с подробните указания в пакета с принадлежности.

Свързване на източващия маркуч:

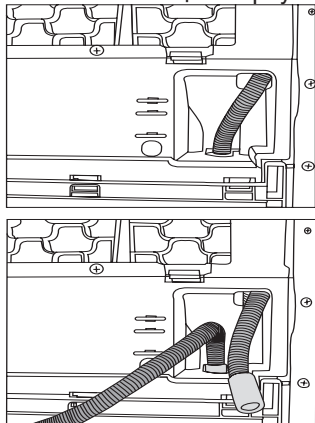

1. Издърпайте маркуча вън от машината като го дръпнете в края. Не използвайте никакви уреди за да извадите маркуча.
2. Свържете специалния източващ маркуч, който е доставен с машината, към гнездото на тръбата.
3. Накрайникът на изходящия маркуч може да е свързан директно с канала за мръсна вода или мивката. Свързката винаги трябва да е направена стабилно при всички видове свързване. Може да наводните дома си ако маркучът се изтръгне от гнездото си по време на източване на водата.

Важно:

- Маркучът трябва да се инсталира на височина най-много 100 см.
- Внимавайте да не прещипете или огънете маркуча.
- Краят на маркуча не бива да е извит, внимавайте да не е настъпен или прегънат по пътя между канала и машината.

Регулиране на крачетата

За да работи машината безшумно, без да вибрира, трябва да стои в равни и балансирано положение на крачетата. Балансирайте уреда с тяхна помощ. Нагласете ги така, че пералнята да бъде нивелирана и стабилна.

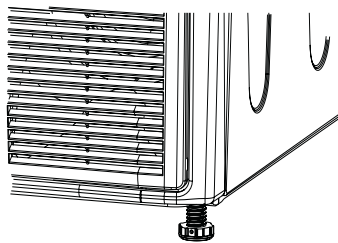

i Никога не изваждайте крачетата от техните гнезда.

Свързване към електрическата инсталация

Свържете уреда към заземен контакт, защитен с предпазител, на подходящо напрежение, посочено в таблицата със спецификации. Фирмата ни не носи отговорност за повреди, възникнали в следствие на включване на уреда в незаземен контакт.

- Свързването трябва да е направено в съответствие с държавните стандарти.
- Ако настоящата стойност на предпазителя или прекъсвача е по-малко от 16 ампера, извикайте квалифициран електротехник, който да я направи 16 амперова.
- Щепселът на захранващия кабел трябва да е леснодостъпен след монтажа.
- Волтажът и допустимата защита на предпазителя или прекъсвача са уточнени в раздел "Технически спецификации".
- Посоченото напрежение трябва да отговаря на напрежението на вашата електрическа мрежа.
- Не правете свързвания чрез външни кабели или разклонители.
- Главният бушон и прекъсвачите трябва да са на разстояние от поне 3мм един от друг.
- ⚠ Повреден захранващ кабел трябва да се подмени от квалифициран електротехник.
- ⚠ Ако уредът е повреден не трябва да се работи с него докато не бъде поправен! Съществува риск от електрически удар!

Първо ползване

- Преди да се обадите на оторизиран сервизен представител и да използвате своя уред се уверете, че мястото и захранващата инсталация са подходящи. Ако не са, се обадете на квалифициран електротехник за да извърши всички необходими дейности.
- Уверете се, че електрическите връзки на уреда са в съответствие с инструкциите, дадени в съответните

глави на това ръководство.

Изхвърляне на опаковъчния материал

Електроуредите са опасни за децата.

Дръжте опаковъчните материали

на недостъпно за децата място.

Опаковъчните материали на вашия уред са направени от рециклиращи се материали. Сортирайте и изхвърлете в съответствие с инструкциите за рециклиращ се отпадък. Не ги изхвърляйте заедно с обикновенните битови отпадъци.

Транспортиране на машината

1. Изключете машината от захранването.
2. Отстранете отводняващата част (ако има) и връзките към комина.
3. Източете изцяло останалата в машината вода преди транспортиране.

Изхвърляне на старата машина

Изхвърлете старата машина по екологично чист начин.

Обърнете се към местния агент или голям център за събиране на отпадъци в общината ви, за да се информирате по какъв начин да изхвърлите машината. Преди да изхвърлите старата си машина, отрежете захранващия кабел и направете неизползваема ключалката на вратата за да е безопасна за децата.

Технически спецификации

BG

Височина (регулируема)	84.6 см
Широчина	59.5 см
Дълбочина	59.8 см
Капацитет (макс)	9 кг
Тегло (нето)	39 кг
Напрежение	Виж етикета с данни
Номинал на входящото напрежение	
Код на модела	

Етикетът с данни се намира зад вратата на машината.

3 Първоначална подготовка за сушене

Какво да направим за да спестим енергия:

- Трябва да ползвате уреда на максималния му капацитет, но внимавайте да не го превишете.
- Въртете прането на възможно най-силната скорост при изпирането. По този начин се скъсява времето на сушене и се понижава разхода на енергия.
- Старайте се да сушите заедно само еднакъв вид материя.
- Следвайте указанията в ръководството за употреба при избора на програма.
- Проверете дали има достатъчно пространство отпред и отзад на сушилната за добра циркулация на въздуха. Не блокирайте решетката в предната част на уреда.
- Не отваряйте вратата на машината по време на сушене, освен ако не е наложително. Ако е съвсем наложително да отворите вратата, внимавайте да не я държите отворена твърде дълго.
- Не добавяйте ново (мокро) пране по време на сушенето.
- Мъхът и влакната, които се отделят от прането по време на сушилният цикъл, се събират във филтъра за мъх. Преди или след всяко сушене трябва да почистите филтрите.
- При моделите с кондензатор, той трябва да се почиства редовно поне веднъж на месец или след всеки 30 цикъла.
- При моделите с отдушник, следвайте указанията за свързване на комина в ръководството за употреба и обърнете внимание как да го почиствате.
- Проветрявайте добре стаята, където е разположена сушилната, по време на сушене.
- „С цел пестене на енергия при модели с лампа, когато сушилната не се ползва, дръжте вратата затворена ако бутон Вкл/Изкл е натиснат (на сушилната се подава ток).“

Пране, подходящо за машинно сушене

- ① Винаги следвайте указанията върху етикетите на дрехите. Сушете само пране, което носи етикет, обозначаващ, че е подходящо за сушилна, като изберете подходящата програма.



Пране, неподходящо за машинно сушене

- Металните части в прането, като закопчалки на сутиени или катарамии на колани могат да повредят сушилната Ви.
- Не сушете вълнени или копринени дрехи, найлонови чорапи, деликатни бродерии, дрехи с метални части по тях, както и спални чували и други подобни.
- Деликатни и скъпи тъкани, както и дантелените пердета може да се намачкат. Не ги сушете в сушилната!
- Не сушете дрехи от химични влакна като възглавници и юргани в сушилната.
- Дунапренени или гумени материали може да се деформират.
- Не сушете дрехи съдържащи гума в машината.
- Не сушете дрехи, които са били в допир с петрол, масло, запалими или експлозивни материали в сушилната, дори и да са били изпрани преди това.
- Прекалено мокро пране, от което се стича вода, не бива да се слага в сушилната.
- Части, почистени или измити с газеол/гориво, химически препарати и други запалими или взривни материали, както и части замърсени или с пръски от такива материали не трябва да се подсушават в уреда, тъй като те отделят запалими и експлозивни пари.
- В сушилната не поставяйте предмети, почистени с индустриални химикали.
- Не сушете неизпрани дрехи в

сушилнята.

- Дрехи, замърсени с готварска мазнина, ацетон, алкохол, горива, керосин, препарат за премахване на петна, терпентин, парафин и парафинови препарати трябва да се изпират в топла вода с повече количество перилен препарат преди да се поставят в сушилнята.
- Облекла или възглавници с гумена пяна (латексова пяна), шапки за къпане, водоустойчиви дрехи, платове с гумена подплата и гумени подплънки не трябва да се сушат в уреда.
- Не използвайте омекотители за тъкани или антистатичи, освен ако не са препоръчани от производителя им.
- Не сушете бельо с метални части по него в сушилнята. Ако тези метални части се разхлабят и счупят при сушенето, те ще повредят сушилнята.

Подготовка на прането за сушене

- Проверете всички дрехи преди да ги заредите в уреда за да се уверите, че по джобовете или другаде не са останали запалки, монети, метални парчета, игли и др.
- Фабрични омекотители и други подобни продукти трябва да се ползват в съответствие с указанията на производителя на съответните продукти.
- Всяко пране трябва да се суши на най-високата позволена скорост на въртене за този вид тъкан.
- Прането може да се е оплело след прането. Разделете го преди да го поставите в сушилнята.
- Сортирайте прането според вида тъкан и дебелината. Сушете еднакъв вид дрехи заедно. Напр.: фини кухненски кърпи или покривки съхнат по-бързо от дебелия хавлии.

Спазване капацитета на прането



△ Следвайте инструкциите в "Таблицата за избор на програма". Винаги стартирайте програмата в съответствие с капацитета

на натоварване.

- ⊠ Добавяне на пране в машината над посоченото ниво не се препоръчва. Качеството на сушене намалява когато машината е препълнена. Освен това, сушилнята или дрехите може да се повредят.
- ⊠ Поставете дрехите в барабана разделени едни от други за да не оплитат.
- ⊠ Голямо пране (Напр.: спални чаршафи, калъфки за юргани, големи покривки) може да се оплетат. Спрете сушилнята 1-2 пъти по време на сушилния процес за да ги разделите.

Следващите тегла са само примерни.

Домашни артикули	Приблизително тегло (г)
Памучни калъфки за юрган (двойни)	1500
Памучни калъфки за юрган (единични)	1000
Спални чаршафи (двойни)	500
Спални чаршафи (единични)	350
Големи покривки за маса	700
Малки покривки за маса	250
Чаени салфетки	100
Кърпи за баня	700
Кърпи за ръце	350
Дрехи	Приблизително тегло (г)
Блузи	150
Памучни ризи	300
Ризи	200
Памучни рокли	500
Рокли	350
Дънки	700
Носни кърпички (10 броя)	100
Тениски	125

Зареждане

- Отворете вратата.
- Поставете прането отделно едно от друго в сушилнята.
- Натиснете врата за да я затворите. Внимавайте прането да не бъде защитано от вратата.

4 Избор на програма и работа с Вашия уред

Контролен панел

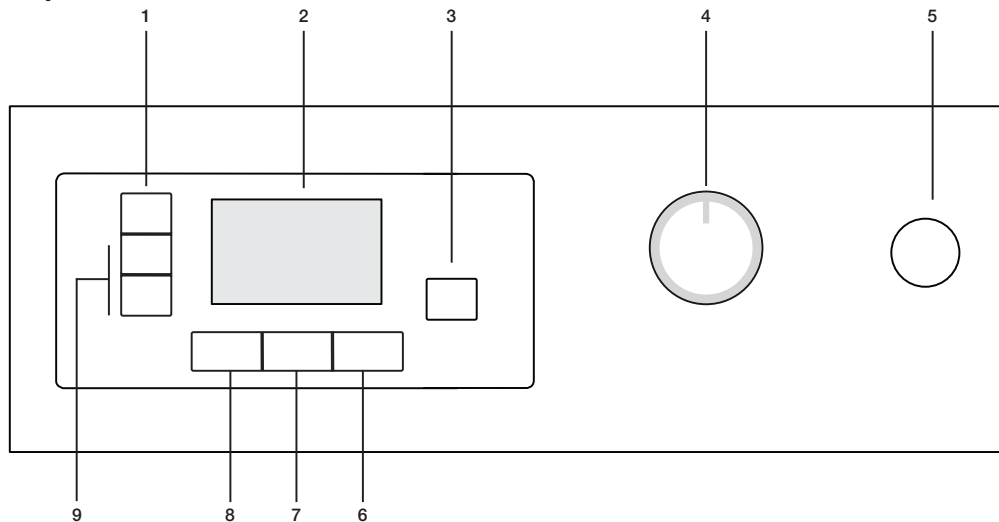

1. Скорост на въртене на пералнята машина*/ Таймер избор на програма

Скорост на въртене при въртене на прането в пералнята / Показва времето за други програми.

2. Дисплей

Показва текущия статус на машината.

3. Бутон Старт/Пауза/Отказ

Използва се за стартиране, пауза или отказ на програма.

4. Копче за избор на програма

Използва се за избор на програма.

5. Бутон Вкл/Изкл

Използва се за включване и изключване на машината.

6. Предпазване от намачкване

Предпазва прането от намачкване след като машината приключи програмата си.

7. Ниво на сухота

Използва се за регулиране на необходимото ниво на сухота.

8. Отказ от аудио сигнал

Използва се за отказ от звуковия сигнал, който се чува в края на програмата.

9. Бутони за отлагане на старта

Използва се за настройка на забавянето на старта.

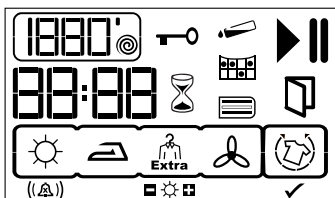

1800' ● Скорост на въртене / Програми с таймер *

▶ Символ за работа

|| Символ за пауза

🚰 Предупредителен символ за пълен воден резервоар

🧼 Предупредителен символ за почистване на филтъра

📄 Предупредителен символ за почистване на кондензатора

⌚ Индикатор за оставащото време

🔑 Предупредителен символ за заключване с цел защита от деца

⏸️ Режим забавяне на старта

🚪 Предупредителен символ за отворена врата

🔄 Режим предпазване от намачкване

🔊 Предупредителен сигнал ниво / Отказ от предупредителен сигнал

☀️ Ниво на сухота

✅ Предпазването от намачкване е активирано

* Скоростта на въртене се взема предвид с цел по-точно отчитане на оставащото време.

Не се отразява върху работата на машината.

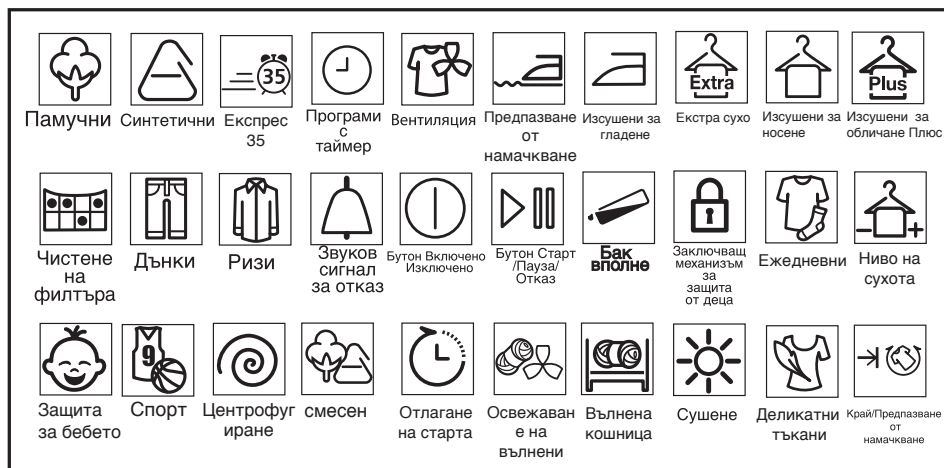

Подготовка на машината

1. Включете машината в контакта.
 2. Поставете прането в пералната машина.
 3. Натиснете бутона Вкл./ Изкл.
- ☑ Натискането на бутона "Вкл/Изкл" не означава непременно, че програмата е стартирана. Натиснете бутон "Старт/ Пауза/Отказ" за да стартирате програмата.

Избор на програма

Изберете подходящата програма от таблицата по-долу, която включва температурата на сушене в градуси. Изберете желаната програма със селектора за избор на програма.

Екстра сухо	Сушене при висока температура само на памучно пране. Дебело и многосластово пране (Напр.: кърпи, чаршафи, дънки) се суши по такъв начин, че да не се изисква да ги гладите преди да ги приберете в гардероба.
Изушени за носене	Нормално пране (Напр.: покривки, бельо) се суши по такъв начин, че да не се изисква да ги гладите преди да ги приберете в гардероба.
Изушени за гладене	Нормално пране (напр. Ризи, рокли) се сушат до готовност за гладене.

- ☑ За повече информация относно програмите виж "Таблица за избор на програма"

Основни програми

В зависимост от типа на прането, има няколко основни програми:

•Памучни материи

С тази програма може да сушите издръжливо пране. Суши се при висока температура. Препоръчва се за памучното Ви пране (като спални чаршафи, калъфки за юргани и възглавници, хавлии, долно бельо и др.)

•Синтетични тъкани

С тази програма може да сушите по-неиздръжливо пране. Тя суши при по ниска температура в сравнение с програмата за памучни тъкани. Препоръчва се за синтетично пране (като ризи, блузи, смесено синтетично-памучно пране и др.)

- ☑ Не сушете пердета и дантели в машината.

Специални програми

Има няколко допълнителни програми за по-специални случаи.

- ☑ Бутоните за допълнителните функции може да варират в зависимост от модела на пералнята.

•Експрес 35

Можете да използвате тази програма за сушене на памучно пране, което е центрофугирано на високи обороти в пералната машина. Тази програма суши 2 кг памучно пране (2 ризи/ 5 тениски) за 35 минути.

- ☑ За постигане на по-добри резултати при ползването на сушилнята, прането Ви трябва да е изпрано с подходяща програма и центрофугирано с

препоръчителните обороти на Вашата перална машина.

•Ризи

Тази програма суши ризите по-деликатно и не ги намачква прекалено, като по този начин спомага за по-лесното им гладене.

☑ Ризите може да са леко влажни в края на сушенето. Не е препоръчително да оставяте ризите в сушилната.

•Дънки

Можете да използвате тази програма за сушене на дънкови облекла, които са центрофугирани на високи обороти в пералната машина.

☑ Прегледайте съответната част от таблицата с програми.

•Смесено

Използва се за сушене на синтетично и памучно пране, което не пуска боя.

Използва се при пране, което може да се суши в сушилня.

• Спортно облекло

Използва се за сушене на пране от синтетишни, памучни и смесени тъкани, обозначени с етикет, че могат да бъдат сушени в сушилня.

•Подготовка на вълнени

Може да използвате тази функция за проветряване и омекотяване на вълнено пране, което може да се пере в пералня. Не използвайте тази функция за изсушаване на прането докрай. Извадете прането и го проветрете веднага след края на програмата.

•Ежедневни

Тази програма се използва за сушене на памучни и синтетични ежедневни дрехи и е с продължителност 1 час.

•Защита за бебето

Тази програма се използва за бебешки дрешки, които носят етикет, че са подходящи за машинно сушене.

•Деликатни тъкани

Може да сушите силно деликатните дрехи, които могат да се сушат в сушилня или за които се препоръчва ръчно пране, при по-ниска температура.

☑ Препоръчително е ползването на торба за дрехи за да предпазите определени деликатни дрехи и друго пране от намачкване и повреда. Извадете прането веднага и ги окачете на закачалка след края на програмата за да ги предпазите от намачкване.

•Проветряване

Извършва се вентилация в продължение на 10 минути без да се пуска горещ въздух. Може да проветрите дрехи, стояли продължително време в

затворени пространства благодарение на тази програма, която унищожава неприятните миризми.

•Програми с таймер

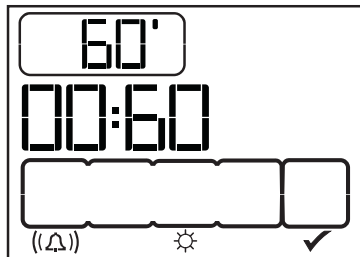

Може да изберете между програми с таймер 10мин, 20мин, 40мин и 60мин, 80мин, 100мин, 120мин, 140мин и 160мин за да постигнете желаната крайна сухота при ниски температури. Програмата суши за колкото време сте избрали, независимо от температурата на сушене.

Дисплей на времето

Този дисплей отчита оставащото време от програмата по време на пране. Времето се показва в часове и минути като "02:30". Дисплеят, показан в примера, показва сушилната по време на работа с активирана защита от деца.



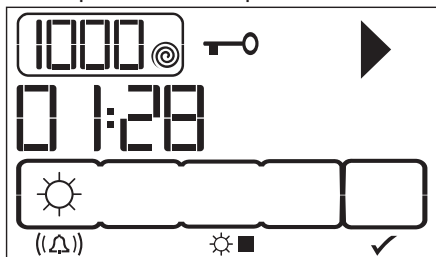

☑ Продължителността на програмата може да се различава от стойностите, посочени в таблицата, в зависимост от налягането, твърдостта и температурата на водата, външната температура, вида и количеството на прането, избора на допълнителни функции и промените в електрическото напрежение.



Избор на програма и таблица с консумацията

Таблица с програмите

BG

Програми	Капацитет (кг)	Скорост на въртене на машината (об/м)	Приблизително количество остатъчна влага	Време на сушене (минути)
Памучни/Цветни тъкани				
 Екстра сухо	9	1000	% 60	145
 Изсушени за носене	9	1000	% 60	139
 Изсушени за гладене	9	1000	% 60	110
Експрес 35	2	1200	% 50	35
Ризи	1.5	1200	% 50	40
Дънки	4	1200	% 50	80
Смесено	4	1000	% 60	83
Спортно облекло	4	1000	% 60	92
Подготовка на вълнените тъкани	1.5	600	% 50	6
Ежедневни	4	1200	% 50	59
Защита за бебето	3	1000	% 60	65
Синтетични тъкани				
 Изсушени за носене	4,5	800	% 40	58
Деликатни тъкани				
 Изсушени за носене	2	600	% 40	40
Консумация на енергия				
Програми	Капацитет (кг)	Скорост на въртене на машината (об/м)	Приблизително количество остатъчна влага	Консумация на енергия kWh
Памучни, ленени тъкани Изсушени за носене	9	1000	% 60	5.05
Памучни материи Изсушени за гладене	9	1000	% 60	4,1
Синтетично готово за обличане	4.5	800	% 40	1,9

* : Стандартна програма с енергиен етикет (EN 61121:2005)

Всички стойности в таблицата трябва да са съобразени със стандарта EN 61121:2005. Тези стойности могат да се отклоняват от таблицата в зависимост от типа на прането, скоростта на въртене, условията на средата и колебания в ел.захранването.

 При избор на програма „Памучни“, източете водата през дренажния маркуч.

Допълнителни функции

Звуков сигнал



Отказ от аудио сигнал



Аудио сигнал ниво 1



Аудио сигнал ниво 2



Аудио сигнал ниво 3

Сушилнята издава звуков сигнал при завършване на програмата. Ако не желаете да чувате този звук или искате да промените нивото на звука, то трябва да натиснете бутон "Ниво на звука". Ако на екрана се появи "x", няма да бъде издаван никакъв звуков сигнал.

- ⓘ Може да изберете тази функция както преди, така и след стартиране на програмата.

Ниво на сухота



Използва се за регулиране на необходимото ниво на сухота. Подобра сухота в сравнение с основните настройки се постига когато се появи символ "+", а по-слаба сухота при символ "-". Продължителността на програмата може да се измени в зависимост от направената настройка.

- ⚠ Тази функция трябва да се избере преди започване на програмата.

Предпазване от намачкване



Ако не извадите прането след свършване на програмата се активира 2-часова програма за предпазване от намачкване. Тази програма върти прането на 600-секундни интервали за да го предпази от намачкване. Натиснете бутон "Предпазване от намачкване" за да активирате.

Функция предпазване от намачкване е активирана, но при първата примерна илюстрация програмата работи. На втората илюстрация сушенето е приключило и първата стъпка на предпазването от намачкване е

стартирала.

Смяна на контраста

Контрастът може да бъде настроен така, че символите на дисплея да се показват по-ясно. Може да се окаже наложително да промените настройките на дисплея когато сушилнята е монтирана върху пералня машина.

Натиснете бутон Скорост на въртене/Време за 3 секунди.

Когато контрастът се промени в края на тези 3 секунди, всички символи на дисплея се появяват за 3 секунди за да покажат, че процесът е приключил. Извършете същата процедура за да се върнете към предишната настройка на контраста.

Предупредителни индикатори

- ⓘ Предупредителните индикатори може да вариат в зависимост от модела на пералнята.

Чистене на филтъра

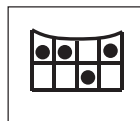

Предупредителният символ светва за да Ви напомни да почистите филтъра след приключване на програмата.

- ⓘ Ако символът за филтъра премигва непрекъснато, моля вижте "Възможни решения на възникнали проблеми".

Воден резервоар



Предупредителен символ светва в края на програмата или когато резервоарът е пълен с вода. Машината спира работа ако предупредителният символ се включи при работеща програма. За да стартирате машината отново, източете водата от водния резервоар. Натиснете бутона Старт/Пауза/Отказ за старт на програмата след като сте изпразнили водния резервоар. Предупредителният дисплей изгасва, а програмата продължава работа.

Почистване на кондензатора

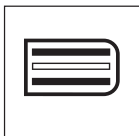

Предупредителен символ се показва на определени интервали от време за да напомни, че кондензаторът трябва да се почисти.

Отворена врата

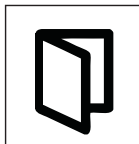

Символът за отворена врата на сушилната светва.

Отлагане на старта

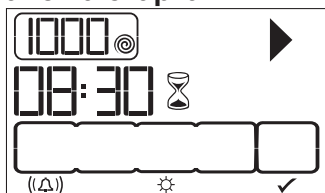

С помощта на функцията за отлагане на старта може да отложите започването на програмата до 24 часа.

1. Отворете вратата и поставете прането вътре.
2. Настройте програмата за сушене и скоростта на въртене ако е необходимо и изберете допълнителни функции.
3. Натиснете копчетата "+" и "-" на "Отлагане на старта" за да настроите желаното отлагане. Символът за отлагане на старта започва да премигва.
4. Натиснете бутона Старт/Пауза/Отказ. След това часовникът ще започне да отчита времето. Символът за отлагане на старта светва. Символ Старт светва.

Знакът ":" в средата на времето посочено на дисплея ще започне да премигва.

Пъз в ъвмето на отлагане на старта може да добавяте или вадите пъгане. В края на обратното броене за отлагане на старта, символът за отлагане на старта изчезва, процесът на сушене започва, а на дисплея се показва продължителността на програмата. Времето на дисплея е сбора на нормалното време на сушене и времето на забавяне.

На примерната фигура забавянето на старта е стартирано с натискане на бутон старт/пауза/отказ.

Промяна на времето на отлагане на старта

Ако през времето на обратно броене желаете да промените часа:

1. Бутон Старт/Пауза/Отказ се натиска за 3 секунди за да се откаже програмата. Функция забавяне на старта трябва да се избере отново за необходимото време.
2. Натиснете копчетата "+" или "-" на "Отлагане на старта" за да настроите желаното отлагане.
3. Натиснете бутона Старт/Пауза/Отказ. Символът за отлагане на старта светва. Символ Пауза изчезва. Символ Старт светва.
4. Знакът ":" в средата на времето посочено на дисплея ще започне да премигва.

Отказ от отлагането на старта

Ако искате да спрете обратното броене и да започнете програмата веднага:

1. Бутон Старт/Пауза/Отказ се натиска за 3 секунди за да се откаже програмата.
2. Натиснете бутона Старт/Пауза/Отказ за старт на желаната програма.

Стартиране на програма

1. Натиснете бутон "Старт/Пауза/Отказ" за да стартирате програмата.
2. Символ "Старт/Пауза" ще светне, което показва, че програмата е стартирана, а символ ":" в средата на оставащото време продължава да премигва.

Прогрес на програмата



Прогресът на текущата програма се показва с поредица от символи върху екрана.

В началото на всяка стъпка, съответният символ от поредицата от символи светва и така в края на програмата всички символи са осветени. Индикаторът, който свети в края на поредицата от символи, посочва стъпката, която е в процес.

"Сушене":

- Светва при всички програми, освен при сушене и проветряване.

“Сухо за гладене”

- Започва да свети когато степента на сухота достигне стъпката "сухо за гладене" и остава светнато до следващата стъпка.

“Сухо за гардероба”:

Започва да свети когато степента на сухота достигне стъпката "сухо за гардероба" и остава светнато до следващата стъпка.

“Екстра сухо за гардероба”:

Започва да свети когато степента на сухота достигне стъпка "екстра сухо за гардероба”.

“Вентилация”:

- Светва когато програмата завърши.

- ☐ Символ "Предпазване от намачкване" светва в края на програмата ако функция "предпазване от намачкване" е активна.

Промяна на програмата след стартиране

Може да ползвате тази функция за да изсушите прането си с различна програма след като машината е започнала да работи.

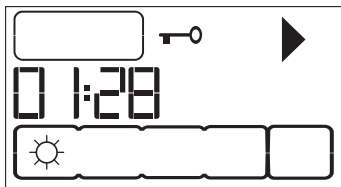

Например:

Натиснете и задръжте за 3 секунди бутона „Старт/Пауза/Отказ“, за да промените програмата на “Екстра сухо” вместо програмата “Сухо за гладене”. Изберете програмата “Екстра сухо” като завъртите копчето за избор на програма. Натиснете бутона Старт/Пауза/Отказ за старт на програмата.

- ☐ Ако изберете нова програма чрез завъртане на селектора за програмите при работеща машина, то текущата програма биваотказана и се показва информацията за новата програма.

Добавяне/махане на пране когато сушилнята е в режим на готовност

За да добавите или извадите пране след започване на програмата;

1. Натиснете бутона Старт/Пауза/Отказ, за да превключите пералнята в режим

пауза. Сушилният процес спира.

2. Отворете вратата в положение на пауза и затворете отново след като добавите или извадите пране.

3. Натиснете бутона Старт/Пауза/Отказ за старт на програмата.

- ☐ Всяко пране добавено след започване на сушилния процес може да доведе до смесване на вече сухите дрехи с мокри и резултатът ще бъде мокри дрехи след края на сушенето.

- ☐ Пране може да бъде добавяно или вадено колкото пожелаете по време на сушилния процес, но това ще смущава сушенето непрекъснато и ще увеличи разхода на енергия. Затова е препоръчително да сложите прането преди началото на сушилния процес.

- ☐ Ако изберете нова програма чрез завъртане на селектора за програмите при машина в режим на готовност, то текущата програма бива отказана и се показва информацията за новата програма.

Заклучващ механизъм за защита от деца

Предвиден е заключващ механизъм за защита от деца, който да предпази прекъсване на програмата поради натискане на бутон при работеща програма. Вратата на сушилнята и всички копчета освен бутон „Вкл/Изкл“ се деактивират когато е активна защитата от деца.

За да активирате защитата от деца, натиснете бутони “Звуков сигнал” и „предпазване от намачкване“ едновременно за 3 секунди.

За да стартирате нова програма след приключване на програмата или да я прекъснете, трябва да деактивирате защитата от деца. Натиснете същите бутони отново за 3 секунди за да деактивирате защитата от деца. При активирана защита от деца на екрана се появява символ заключено.

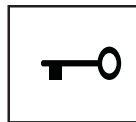

- ☐ Защитата от деца се деактивира също и когато машината се рестартира с натискане на бутон Вкл/Изкл. При активиране на защитата от деца:

- Символите на дисплея не се променят дори позицията на селектора на програмите да се промени при работеща или спряла машина.
- Ако защитата от деца се деактивира след промяна на позицията на селектора на програмите при работеща машина, машината спира и се показва информация за новата програма

Прекратяване на програма с отказ

След отмяна на програмата може да се избере и стартира нова програма за сушене.

За отказ от всички избрани програми: Натиснете бутона „Старт/Пауза/Отказ“ в продължение на около 3 секунди. Символи „Почистване на филтъра за мъх“ и „Воден резервоар“ светват и на екрана се изписва надпис „End“ за напомняне при изтичане на този период. Тъй като вътрешността на машината ще бъде крайно гореща, когато отказвате програмата, докато машината все още работи, активирайте програмата за вентилация за да я охладите.

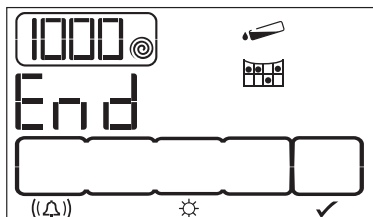

- ❏ Ако промените позицията на селектора за програмите при работеща машина, то машината спира, текущата програма бива отказана и се показва информация за новата програма.

Край на програма

Символи "Почистване на филтъра" и "Воден резервоар" светват и на екрана за проследяване на програмата се изписва надпис "End" при приключването ѝ. Вратата може да се отвори и машината сега е готова за втори цикъл. Натиснете бутона Вкл./Изкл. за да изключите сушилнята.

- ❏ Ако не извадите прането след свършване на програмата се активира 2-часова програма за предпазване от намачкване, ако е избрана тази функция.
- ❏ Почиствайте филтъра след всяко сушене (моля вижте: Чистене на

филтъра).

- ❏ Източвайте водния резервоар след всяко сушене (моля вижте: Воден резервоар)

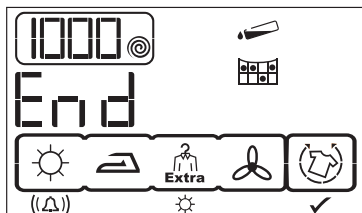

5 Поддръжка и Почистване

Гнездо за филтъра / Вътрешна повърхност на вратата

Мъхът и влакната, които се отделят от прането във въздуха по време на сушилният цикъл, се събират в гнездото на филтъра.

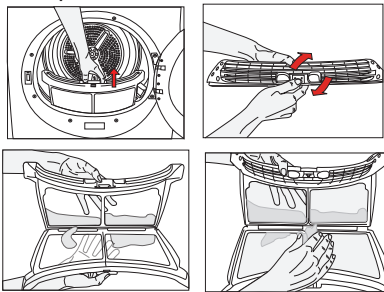

- 1 Тези мъхове и влакна обикновено се образуват при носене и миене.
- 2 Винаги почиствайте филтъра и вътрешността на капака след всеки сушилен процес.
- 3 Може да почистите филтъра и пространството около него с прахосмукачка.

За да почистите филтъра:

1. Отворете вратата.
 2. Извадете филтъра като го издърпате нагоре и го отворете.
 3. Почистете натрупаните мъхове, влакна или памук с ръка или с мек парцал.
 4. Затворете филтъра и го поставете обратно на мястото му.
- 4 Възможно е повърхността на филтъра да се задръсти след като използвате машината известно време; ако това се случи, изплакнете филтъра с вода и подсушете преди повторна употреба.

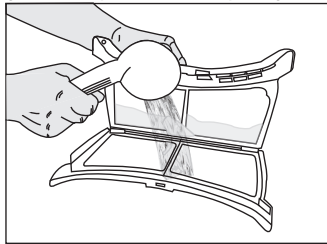

- 4 Почистете цялата вътрешна повърхност на капака и уплатнението на вратата.

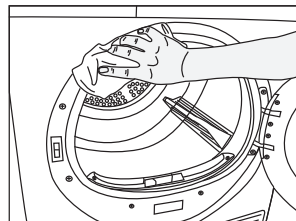
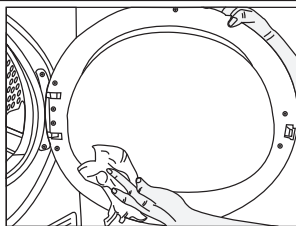

Сензор

В сушилната Ви са разположени сензори, които определят дали прането е сухо или не.

За да почистите сензора:

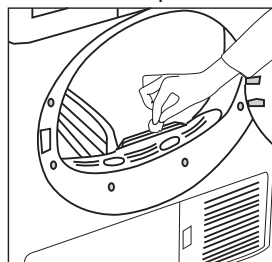

1. Отворете вратата на сушилната.
 2. Оставете машината първо да изстине ако е било извършено сушене
 3. Забършете металните сензори с мек парцал, напоен с оцет и след това ги подсушете.
- 4 Почиствайте металните сензори 4 пъти в годината.
- ⚠ Никога не използвайте разтвори, почистващи препарати и други подобни вещества за почистването, тъй като те могат да предизвикат пожар или експлозия!

Воден резервоар

Влагата от мокрото пране излиза от него и се кондензира. Източвайте водния резервоар след всеки сушилен цикъл или по време на сушенето, когато предупредителната лампичка на водния резервоар светне.

⚠ Кондензираната вода не е подходяща за пиене!

⚠ Никога не изваждайте водния резервоар докато програмата работи!

Ако забравите да източите водния резервоар, машината Ви ще спре работа през следващите сушилни цикли когато водния резервоар е пълен и предупредителната лампичка на резервоара свети. В този случай натиснете бутона Старт/Пауза/Отказ за да продължите сушилният цикъл след като източите водата от резервоара. За да източите водата от водния резервоар:

1. Внимателно отстранете водния резервоар като отворите долния капак/отворите чекмеджето.

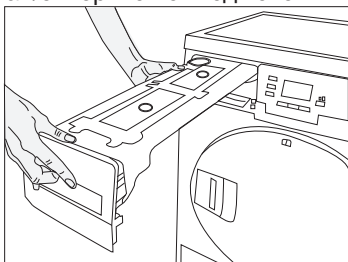

2. Източете водата като отворите капака на водния резервоар.

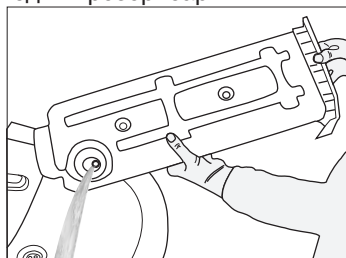

3. Ако във водния резервоар са се натрупали мъхове, ги почистете и натиснете капака за да затворите.
4. Поставете водния резервоар обратно на мястото му.

За кондензатора

Топлият и влажен въздух в кондензатора се охлажда от студения въздух в стаята. По този начин, влажният въздух, който циркулира в сушилната се кондензира и се кондензира в резервоара.

⚠ Почиствайте кондензатора след всеки 30 сушилни цикъла, или веднъж в месеца.

За да почистите кондензатора:

1. Ако е извършен сушилен цикъл, отворете вратата на машината и изчакайте да се охлади.

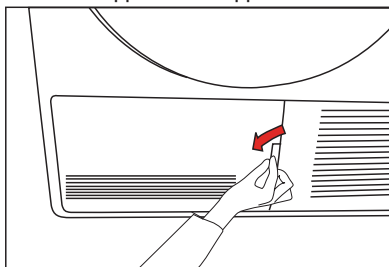

2. Откопчайте двете заключалки на кондензатора след като отворите долния капак.

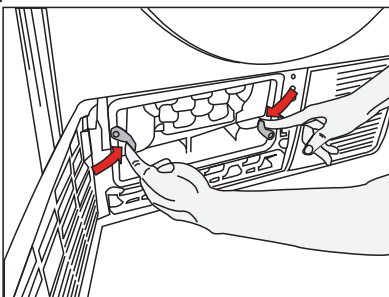

3. Извадете кондензатора.

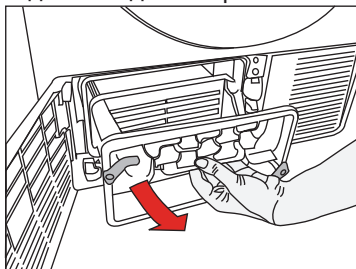

4. Почистете кондензатора под водна струя със специален душ и изчакайте водата да се стече.

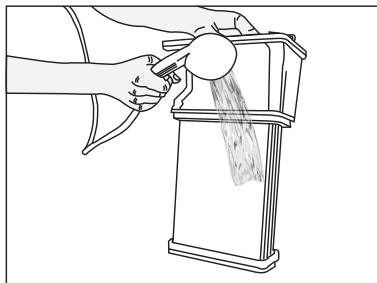

5. Поставете кондензатора в гнездото му. Затегнете двете заключалки и проверете дали са добре закрепени на мястото си.

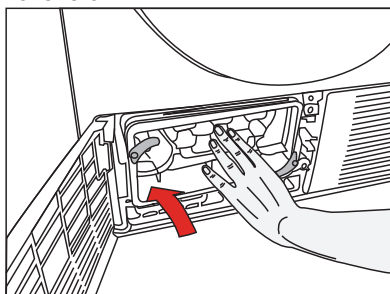

6. Затворете долния капак.

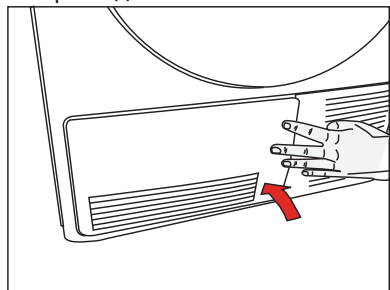

6 Възможни решения на възникнали проблеми

Сушилният процес продължава твърде дълго
<ul style="list-style-type: none">• Мрежите на филтъра може да са задръстени. Изплакнете с вода.
Прането все още е мокро в края на сушенето.
<ul style="list-style-type: none">• Мрежите на филтъра може да са задръстени. Изплакнете с вода.• Може да сте препълнили сушилнята с пране. Не претоварвайте сушилнята.
Сушилнята не се включва или програмата не се стартира. Машината не се активира когато се настрои.
<ul style="list-style-type: none">• Може да не е включена в контакта. Проверете дали машината е включена.• Вратата на барабана може да е открехната. Уверете се, че вратата е плътно затворена.• Програмата може да не е настроена или бутонът "Старт/Пауза/Отказ" да не е натиснат. Проверете дали програмата е настроена и дали не е в режим "Пауза".• Може да е активирана защитата от деца. Деактивирайте защитата от деца.
Програмата прекъсва без причина.
<ul style="list-style-type: none">• Вратата на барабана може да е открехната. Уверете се, че вратата е плътно затворена.• Може да е спрял тока. Натиснете бутон "Старт/Пауза/Отказ" за да стартирате програмата.
Прането се е свило, сплъстило или повредило.
<ul style="list-style-type: none">• Може да не сте ползвали подходяща програма за този тип пране. Сушете само пране, което е подходящо за сушене в сушилня след като проверите етикетите на дрехите.• Изберете програма с подходяща ниска температура за сушене на дрехите ви.
Лампичката на барабана не светва.
<ul style="list-style-type: none">• Сушилнята може да не е включена от копчето "Вкл/Изкл". Проверете дали сушилнята е включена от копчето.• Лампичката може да е изгоряла. Повикайте квалифициран техник да смени лампичката.
Символът за "Край/Предпазване от намачкване" премигва.
<ul style="list-style-type: none">• 2-часовата програма против намачкване може да се е активирала. Изключете сушилнята и извадете прането.
Символът за "Край/Предпазване от намачкване" свети.
<ul style="list-style-type: none">• Програмата е свършила. Изключете сушилнята и извадете прането.
От капака изтича вода.
<ul style="list-style-type: none">• Почистете цялата вътрешна повърхност на капака и уплатнението на вратата.
Капакът се отваря ненадейно.
<ul style="list-style-type: none">• Натиснете го докато чуete звука от затварянето му.
При продукти с кондензатор:
Предупредителният символ за пълен резервоар свети.
<ul style="list-style-type: none">• Водният резервоар може да е пълен• Може да е задействана програмата против намачкване. Източете водата от водния резервоар.
Предупредителният символ за почистване на филтъра свети.
<ul style="list-style-type: none">• Филтърът може да не е почистен. Почистете филтъра.

Предупредителният символ за почистване на кондензатора свети.

- Чекмеджето на филтъра или кондензаторът може да не са почистени. Почистете филтрите в кондензатора или в чекмеджето в долната част на сушилнята.

⚠ Обадете се в оторизирания сервиз ако проблемът не изчезва.

Prije rada s uređajem, molimo pročitajte ovaj korisnički priručnik!

Poštovani kupci,

Nadamo se da će Vam Vaš proizvod, proizveden u suvremenim postrojenjima i koji je prošao strogi postupak kontrole kvalitete, dati jako dobre rezultate.

Savjetujemo Vam da prvo pažljivo pročitate ovaj priručnik i sačuvate ga za ubuduće.

Ovaj korisnički priručnik će

- Vam pomoći da Vaš stroj koristite brzo i sigurno.
- Pročitajte Korisnički priručnik prije ugradnje i uključivanja Vašeg stroja.
- Posebno slijedite upute vezane za sigurnost.
- Čuvajte ovaj Korisnički priručnik na lako dostupnom mjestu za ubuduće.
- Molimo pročitajte sve dodatne dokumente koji su dostavljeni s ovim strojem.

Molimo imajte na umu da se ovaj Korisnički priručnik može odnositi i na nekoliko drugih modela.

Objašnjenje simbola

Kroz cijeli Korisnički priručnik, koristit će se sljedeći simboli:

 Važne sigurnosne informacije. Upozorenje o situacijama koje su opasne po život i imovinu.

 Pažnja; upozorenje o naponu napajanja.

 Pažnja; upozorenje o opasnosti od požara.

 Pažnja; upozorenje o vrućim površinama.

 Pročitajte upute.

 Korisne informacije. Važne informacije ili korisni savjeti o uporabi.

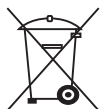

Ovaj proizvod nosi oznaku selektivnog razvrstavanja za odbačene električne i elektroničke uređaje (WEEE).

To znači da se s proizvodom mora postupati prema Europskoj smjernici 2002/96/EC da bi se reciklirao ili rastavio da bi se smanjio njegov utjecaj na okoliš. Za dodatne informacije, molimo javite se vašim lokalnim ili regionalnim vlastima.

Elektronski uređaji koji nisu uključeni u ovaj proces selektivnog razvrstavanja su potencijalno opasni za okoliš i ljudsko zdravlje zbog prisutnosti štetnih tvari.

1 Važne sigurnosne informacije

Ovaj dio sadrži sigurnosne informacije koje će pomoći u zaštiti od opasnosti od ozljeda i oštećenja. Nepoštovanje ovih uputa će uzrokovati poništenje svih jamstava.

Opća sigurnost

- Nikada ne stavljajte uređaj na pod prekriven tepihom, inače nedostatak protoka zraka ispod uređaja može prouzročiti pregrijavanje električnih dijelova. To će uzrokovati probleme s Vašim uređajem.
- Ukoliko su strujni kabel ili utikač oštećeni, za popravku morate zvati Ovlašteni servis.
- Proizvod ne smije biti uključen tijekom instalacije, održavanja i popravaka. Takve radove uvijek treba vršiti tehnička služba. Proizvođač se neće smatrati odgovornim za oštećenja do kojih dođe uslijed postupaka koje vrše neovlaštene osobe.
- Spojite proizvod na uzemljenu utičnicu zaštićenu osiguračem odgovarajućeg kapaciteta kako je navedeno u tablici tehničkih specifikacija.
- Neka vaš uređaj radi na temperaturama između +5°C i +35°C.
- Ne koristite električne uređaje u proizvodu.
- Ne spajajte izlaz zraka uređaja na otvore na dimnjaku koji se koriste za ispušne plinove uređaja koje rade s plinom ili drugim vrstama goriva.
- Morate osigurati dovoljno ventilacije da biste spriječili da se plinovi koji izlaze iz uređaja koji rade s drugim vrstama goriva, uključujući otvoreni plamen, nakupljaju u prostoriji zbog efekta vraćanja nazad.
- Uvijek čistite nakupine prije ili nakon svakog punjenja.
- Nikad ne radite s vašom sušilicom a da prethodno ne stavite filter za nakupine.
- Ne puštajte da se vlakna, prašina i prljavština nakupljaju oko ispušnog izlaza i susjednih područja.
- Utikač kabela mora biti lako dostupan nakon instalacije.
- Ne koristite produžne kabele, višestruke utikače ili adaptere da biste spojili sušilicu na napajanje da biste smanjili opasnost od električnog udara.
- Ne radite bilo kakve izmjene na utikaču dostavljenom s proizvodom. Ako nije kompatibilan s utičnicom, neka kvalificirani električar promijeni utičnicu odgovarajućom.
- Predmeti koji se čiste ili peru benzinom/gorivom, otapalima za kemijsko čišćenje i drugim zapaljivim ili eksplozivnim materijalima kao i oni koji su isprljani ili pošpricani takvim materijalima se ne smiju sušiti u proizvodu jer ispuštaju zapaljivu ili eksplozivnu paru.
- Nemojte u sušilici sušiti predmete čišćene industrijskim kemikalijama.
- Ne sušite neoprane predmete u sušilici.
- Predmeti isprljani uljem za kuhanje, acetonom, alkoholom, gorivom, kerozinom, sredstvima za uklanjanje mrlja, terpentinom, parafinom i sredstvima za uklanjanje parafina se moraju oprati u toploj vodi s puno deterdženta prije nego se osuše u sušilici.
- Odjeća ili jastuci punjeni gumenom pjenom (pjena od lateksa), kape za tuširanje, tkanine otporne na vodu, materijali s gumenim pojačanjima i jastučićima od pjene se ne smiju sušiti u sušilici.
- Ne koristite omekšivače tkanina ili antistatičke proizvode osim ako to ne preporučuje proizvođač omekšivača ili proizvoda.
- Ovaj uređaj mora biti uzemljen. Instalacija uzemljenja smanjuje rizik od električnog udara otvaranjem staze s niskim otporom za protok električne energije u slučaju greške u radu ili kvara. Kabel napajanja proizvoda je opremljen vodičem i uzemljenim utikačem koji omogućava uzemljenje proizvoda. Ovaj utikač mora biti pravilno instaliran i umetnut u utičnicu koja je uzemljena u skladu s lokalnim zakonima i pravilima.
- Ne instalirajte proizvod iza vrata s bravom, kliznih vrata ili vrata sa šarkama pored šarki sušilice.
- Ne montirajte i ne ostavljajte ovaj proizvod na mjestima gdje će biti izložen vanjskim uvjetima.
- Ne dirajte kontrolne tipke.
- Ne vršite bilo kakve popravke ili postupke zamjene dijelova na proizvodu čak i ako znate i možete ih obaviti osim ako to nije jasno navedeno u uputama za rad ili je to objavljeno u korisničkom priručniku.
- Unutrašnjost i ispušni dio proizvoda mora povremeno očistiti kvalificirano osoblje servisa.
- Pogrešno spajanje vodiča za uzemljenje proizvoda može uzrokovati električni udar. Ako imate bilo kakve sumnje o spajanju uzemljenja, neka to provjeri kvalificirani električar, serviser ili osoblje servisa.
- Ne posežite u uređaj dok se bubanj kreće.
- Isključite perilicu kad se ne koristi.
- Nikada nemojte prati aparat vodom! Postoji opasnost od strujnog udara! Uvijek isključujte iz struje prije čišćenja.

- Nikada nemojte dirati utikač mokrim rukama. Nikada nemojte isključivati tako da povlačite za kabel, uvijek povlačite tako da vučete samo za utikač. Ne uključujte stroj ako su kabel ili utikač oštećeni!
- Nikada ne pokušavajte sami popraviti uređaj, inače ćete svoj život i život drugih ljudi dovesti u opasnost.
- Za kvarove koji se ne mogu popraviti prateći informacije dane u sigurnosnim uputama:
Isključite uređaj, isključite ga iz struje, zatvorite pipu za vodu i javite se ovlaštenom servisu.
- Ne isključujte sušilicu prije nego što ciklus dođe do kraja osim ako ne budete brzo izvadili svo rublje iz sušilice da biste ga raširili i raspršili toplinu.
- Uklonite vrata odjeljka za sušenje prije stavljanja uređaja izvan pogona ili odlaganja uređaja.
- Do zadnjeg koraka ciklusa sušenja (ciklus hlađenja) dolazi bez primjene topline da bi se osiguralo da se predmeti ostavljaju na toplini koja im neće štetiti.
- Omekšivači tkanina i slični proizvodi se trebaju koristiti prema uputama omekšivača tkanina.
- Donje rublje koje sadrži metalna pojačanja se ne smije stavljati u sušilicu. Ako se tijekom sušenja metalna pojačanja oslobode, može doći do oštećenja sušilice.
- Provjerite svu odjeću za zaboravljene upaljače, novčiće, metalne dijelove, igle itd. prije punjenja.
- U vrijeme kad se vaša sušilica ne koristi ili kad se rublje izvadi nakon dovršetka postupka sušenja, isključite pomoću tipke za uključivanje/isključivanje. " U slučajevima kad je tipka za uključivanje/isključivanje uključena (kad je sušilica pod naponom), držite vrata sušilice zatvorenima.

Namjeravana uporaba

- Ovaj proizvod je napravljen samo za uporabu u kućanstvu.. Ne smije se koristiti u druge svrhe.
- Koristite proizvod samo za sušenje rublja koje je tako označeno.
- U uređaju sušite samo one predmete koji su navedeni u ovom korisničkom priručniku.
- Ovaj proizvod nije namijenjen za uporabu od strane osoba s tjelesnim, osjetilnim ili metalnim nedostacima te neobrazovanih ili neiskusnih osoba (uključujući djecu) osim ako nisu pod nadzorom osobe koja će biti odgovorna za njihovu sigurnost ili će ih uputiti o pravilnoj uporabi uređaja.

Sigurnost djece

- Električni uređaji su opasni za djecu. Držite djecu podalje od perilice kad radi. Ne dajte

im da diraju perilicu.

- Materijali za pakiranje su opasni za djecu. Držite materijale pakiranja dalje od doseg djece ili ih odložite sortiranjem prema uputama o sortiranju smeća.
- Ne dopuštajte djeci da sjede ili da se penju ili ulaze u uređaj.
- Djeca se trebaju nadzirati da bi se osiguralo da se ne igraju uređajem.
- Zatvorite vrata za rublje kad izlazite iz prostora gdje se uređaj nalazi

2 Instalacija

Za instalaciju vašeg proizvoda, javite se najbližem ovlaštenom serviseru.

i Priprema lokacije i elektroinstalacija proizvoda je odgovornost kupca.

! Ugradnju i elektroinstalaciju mora izvršiti kvalificirana osoba.

! Prije instalacije, pregledajte ima li proizvod bilo kakvih vidljivih oštećenja. Ako ima, nemojte ga instalirati. Oštećeni proizvodi će uzrokovati opasnost za vašu sigurnost.

Odgovarajuće mjesto za postavljanje

- Postavite proizvod u okruženju u kojem nema opasnosti od zamrzavanja i da je u stabilnom i ravnom položaju.
- Radite s vašim proizvodom u okolini koja je dobro ventilirana i nema prašine.
- Ne blokirajte izlaze zraka ispred i ispod proizvoda materijalima kao što su dugi sagovi i drveni podlošci.
- Ne stavljajte svoj proizvod na sag ili slične površine.
- Ne postavljajte uređaj iza vrata s bravom, kliznih vrata ili vratima sa šarkama koje mogu udariti proizvod.
- Kad postavite proizvod, treba ostati na istom mjestu gdje je povezan. Kod ugradnje proizvoda, pazite da stražnja strana ne dodiruje nešto (pipu, utičnicu, itd.) i također pazite da postavite proizvod na mjesto gdje će stalno stajati.

! Ne stavljajte uređaj na strujni kabel.

- Držite udaljenost od najmanje 1.5 cm prema zidovima i drugom namještaju.

Uklanjanje sigurnosnog sklopa za transport

! Uklonite sigurnosni sklop za transport prije prve uporabe proizvoda.

1. Otvaranje vrata za punjenje.
2. U bubnju se nalazi najlonska vrećica koja sadrži komad stiropora. Držite je s dijela označenog s XX.
3. Povucite najlon prema sebi i uklonite sigurnosni sklop za transport.

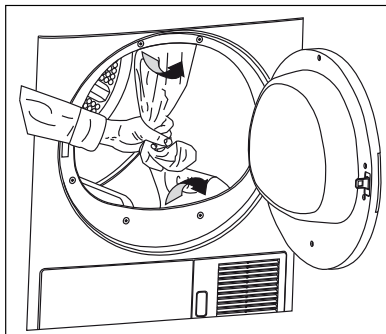

! Pazite da uklonite sigurnosni sklop (najlon + komade stiropora) za transport prije prve uporabe proizvoda. Ne ostavljajte bilo kakve predmete unutar bubnja.

Instalacija ispod radne površine

- Posebni dio (dio br. 297 360 0100) koji zamjenjuje gornji dio mora dobiti i postaviti ovlaštenu osobu da bi se uređaj koristio ispod pulta ili u ormaru. Nikada ne smije raditi bez gornjeg dijela.
- Ostavite prostor od najmanje 3 cm između bočnih i stražnjih stijenki proizvoda i stijenki pulta/ormara kad instalirate proizvod ispod pulta ili u ormaru.

Montaža iznad perilice

- Kod instalacije iznad perilice, između dva stroja se treba postaviti uređaj za montažu. Podupirač (dio br. 297 720 0100 bijeli/297 720 0400 sivi) mora montirati ovlaštenu osobu.
- Stavite proizvod na čvrsti pod. Ako se stavi na perilicu, približna masa oba stroja može dosegnuti 180 kg kad su puni. Pod zato mora biti u stanju nositi teret na sebi!

Spajanje na odvod vode;

Kod proizvoda opremljenih jedinicom kondenzatora, voda koja se nakuplja tijekom ciklusa sušenja se sakuplja u spremniku za vodu. Trebate odliti nakupljenu vodu nakon svakog ciklusa sušenja.

Akumuliranu vodu možete direktno odliti kroz crijevo za vodu dostavljeno s proizvodom umjesto povremenog odlijevanja vode sakupljene u spremniku za vodu.

Pogledajte detaljne upute koje su dostavljene s paketom dodatka.

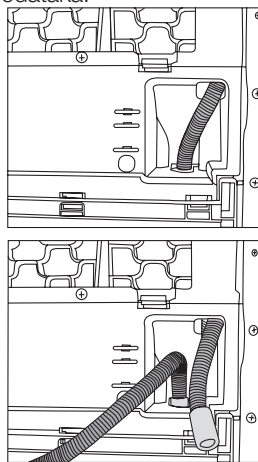

Spajanje crijeva za odljevanje vode:

1. Izvucite crijevo van da biste ga uklonili iz proizvoda. Ne koristite bilo kakve alate za uklanjanje crijeva. Spojite adapter za crijevo za odljev na kraj ovog crijeva.
2. Spojite posebno crijevo za odljev dostavljeno s proizvodom na fitting adaptera crijeva.
3. Spojite kraj crijeva direktno na odljev za otpadnu vodu ili na umivaonik. Fiting mora uvijek biti osiguran u svakoj vrsti povezivanja. Ako crijevo ispadne izvan kućišta, u vašoj kući može nastati poplava.

Važno:

- Crijevo se mora spojiti na maksimalnu visinu od 100 cm.
- Pazite da crijevo nije priklješteno ili presavijeno.
- Kraj crijeva ne smije biti presavijen, ne smije se stajati na njega i ne smije biti preklapljen između odljeva i proizvoda.

Prilagođavanje nogu

Da biste osigurali da rad vašeg uređaja bude tih i bez vibracija, mora stajati ravno i u ravnoteži na svojim nogama.

- f** Otpustite nožicu rukom. Podešavajte nogu dok vaš proizvod ne bude stajao ravno i čvrsto na podu.

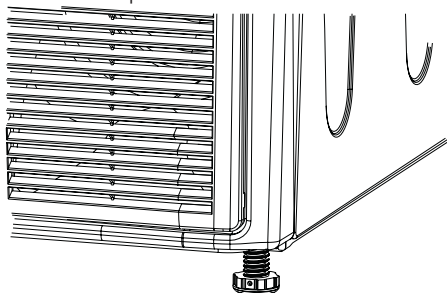

Elektroinstalacija

Spojite uređaj na uzemljenu utičnicu zaštićenu osiguračem odgovarajućeg kapaciteta kako je navedeno u tablici tehničkih specifikacija. Naša tvrtka neće biti odgovorna za bilo kakva oštećenja do kojih može doći kad se uređaj koristi na vodu bez uzemljenja.

- Spajanje treba biti u skladu s nacionalnim odredbama.
- Ako je trenutna vrijednost osigurača ili prekidača u kućištu manja od 16 Ampera, neka kvalificirani električar ugradi osigurač od 16 Ampera.
- Utikač kabela napajanja mora biti lako dostupan nakon instalacije.
- Napon i dozvoljena zaštita osiguračem su naznačeni u dijelu "Tehničke specifikacije".
- Naznačeni napon mora biti jednak naponu Vaše struje.

- Ne spajajte preko produžnih kabela ili višestrukih utičnica.
 - Glavni osigurač i sklopke moraju imati minimalnu udaljenost od 3 mm.
- ⚠** Oštećeni strujni kabel mora zamijeniti ovlašteni električar.
- Ako je proizvod u kvaru, s njim se ne smije raditi dok se ne popravi! Postoji opasnost od strujnog udara!

Prva uporaba

- Da bi proizvod bio spreman za rad, prije zvanja ovlaštenog servisera pazite da su lokacija i instalacije napajanja odgovarajuće. ako nisu, neka ovlašteni električar provjeri potrebne preinake.
- Pazite da su spojevi napajanja proizvoda u skladu s uputama danim u odgovarajućim poglavljima ovog korisničkog priručnika.

Odlaganje materijala za pakiranje

Materijali za pakiranje su opasni za djecu. Držite materijale pakiranja na sigurnom mjestu podalje od dosega djece. Materijali za pakiranje vašeg proizvoda su proizvedeni od materijala koji se mogu reciklirati. Odložite ih na odgovarajući način i sortirajte u skladu s uputama o reciklaži otpada. Ne odložite ih s uobičajenim otpadom iz kućanstva.

Transport uređaja

1. Isključite uređaj iz napajanja.
2. Uklonite otpadnu vodu (ako postoji) i spojeve na dimnjak.
3. Prije transporta, do kraja odlijte vodu koja je ostala u uređaju.

Odlaganje starog uređaja

Odložite vaš stari uređaj na način na koji ne šteti okolišu.

Možete se javiti Vašem lokalnom komunalnom gospodarstvu ili otpadu u Vašoj općini da biste saznali kako odložiti Vaš aparat.

Prije odlaganja vašeg starog uređaja, odrežite utikač na kabelu i onemogućite bravu za zatvaranje vrata da bi se izbjegli opasni uvjeti za djecu.

Tehničke specifikacije

HR

Visina (prilagodljiva)	84.6 cm
Širina	59.5 cm
Dubina	59.8 cm
Kapacitet (max.)	9 kg
Masa (neto)	39 kg
Napon	Pogledajte tipsku pločicu
Označeni ulaz snage	
Šifra modela	

Tipna pločica se nalazi iza vrata za punjenje.

3 Početne pripreme za sušenje

Što treba uraditi za uštedu energije:

- Pazite da uređaj radi s punim kapacitetom, ali ga nemojte prelatiti.
- Kod pranja stavljajte rublje na najjaču moguću centrifugu. Tako se vrijeme sušenja skraćuje a potrošnja energije se smanjuje.
- Pazite da zajedno sušite istu vrstu rublja.
- Za odabir programa, slijedite upute u korisničkom priručniku.
- Pazite da ostane dovoljno mjesta na prednjoj i stražnjoj strani sušilice zbog cirkulacije zraka. Ne blokirajte rešetku na prednjem dijelu proizvoda.
- Ne otvarajte vrata uređaja tijekom sušenja osim ako nije prijeko potrebno. Ako svakako morate otvoriti vrata, pazite da ih ne držite otvorena dugo.
- Ne dodajte novo (mokro) rublje tijekom sušenja.
- Nakupine i vlakna otpuštena iz rublja u zrak tijekom ciklusa sušenja se sakupljaju u "Filtru za nakupine". Pazite da čistite filtre prije ili nakon svakog sušenja.
- Kod modela s kondenzatorom, pazite da redovito čistite kondenzator najmanje jednom mjesečno ili svakih 30 ciklusa sušenja.
- Kod modela s ventilacijom, slijedite upute za spajanje dimnjaka u korisničkom priručniku i pazite na čišćenje dimnjaka.
- Tijekom sušenja dobro prozračujte prostoriju gdje je smještena sušilica.
- Kod modela sa štednjom energije s lampicama, u vrijeme kad se sušilica ne koristi, držite vrata zatvorena ako je tipka za uključivanje/isključivanje pritisnuta (ako je sušilica pod naponom).

Rublje podesno za sušenje u stroju

- i** Uvijek slijedite upute na etiketama rublja. Sušite samo rublje koje ima etiketu koja označava da je ono podesno za sušenje u sušilici i pazite da odaberete odgovarajući program.

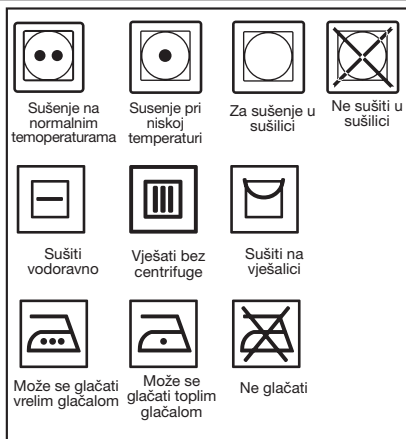

Rublje koje nije podesno za sušenje u stroju

- Rublje s metalnim dodacima kao što su kopče remena i metalna dugmad mogu oštetiti stroj.
- Ne sušite u sušilici predmete od vune, svilenu odjeću i najlonske čarape, osjetljive tkanine s čipkom, rublje s metalnim dodacima i predmete kao što su vreće za spavanje.
- Rublje napravljeno od osjetljivih i vrijednih tkanina, kao i zavjese od čipke, se može zgužvati. Ne sušite ih u sušilici!
- Ne sušite u sušilici predmete napravljene od hermetičkih vlakana kao što su jastuci i popluni.
- Rublje od pjene ili gume će se deformirati.
- U sušilici ne sušite rublje koje sadrži gumu.
- Ne sušite u sušilici rublje izlagano nafti, gorivu, zapaljivim ili eksplozivnim agensima čak i ako je prije toga oprano.
- Pretjerano mokro rublje ili rublje s kojeg kaplje voda se ne smije stavljati u sušilicu.
- Predmeti koji se čiste ili peru benzinom/gorivom, otapalima za kemijsko čišćenje i drugim zapaljivim ili eksplozivnim materijalima kao i oni koji su isprljani ili pošpricani takvim materijalima se ne smiju sušiti u proizvodu jer ispuštaju zapaljivu ili eksplozivnu paru.
- Nemojte u sušilici sušiti predmete čišćene industrijskim kemikalijama.
- U sušilici ne sušite neoprano rublje.
- Predmeti isprljani uljem za kuhanje, acetonom, alkoholom, gorivom, kerozinom, sredstvima za uklanjanje mrlja, terpentinom, parafinom i sredstvima za uklanjanje parafina se moraju oprati u toploj vodi s puno deterdženta prije nego se

osuše u sušilici.

- Odjeća ili jastuci punjeni gumenom pjnom (pjena od lateksa), kape za tuširanje, tkanine otporne na vodu, materijali s gumenim pojačanjima i jastučićima od pjene se ne smiju sušiti u sušilici.
- Ne koristite omekšivače tkanina ili antistatičke proizvode osim ako to ne preporučuje proizvođač omekšivača ili proizvoda.
- Ne sušite u sušilici donje rublje pojačano metalnim dijelovima. Ako se ta metalna pojačanja otpuste tijekom sušenja, oštetit će vašu sušilicu.

Priprema rublja za sušenje

- Provjerite sve predmete za pranje prije nego ih stavite u uređaj da biste bili sigurni da u njihovim džepovima ili bilo kojim dijelovima nema upaljača, kovanica, metalnih predmeta, igala, itd.
- Omekšivači tkanina i slični proizvodi se moraju koristiti u skladu s uputama proizvođača tog proizvoda.
- Svo rublje se mora oprati na najjačoj centrifugi koju vaš stroj dozvoljava za taj tip rublja.
- Rublje može biti zapetljano nakon pranja. Odvojite svoje rublje prije nego što ga stavite u sušilicu.
- Sortirajte vaše rublje prema vrsti i debljini. sušite istu vrstu rublja zajedno. Npr.: tanki kuhinjski ručnici i stolnjaci se suše brže od debelih kupaonskih ručnika.

Odgovarajući kapacitet punjenja



⚠ Pridržavajte se informacija iz "Tablice za izbor programa". Uvijek uključujte program u skladu s maksimalnim kapacitetom punjenja.

ⓘ Ne preporučuje se dodavanje rublja u uređaj više od razine prikazane na slici. Učinak sušenja će biti lošiji ako je stroj pretovaren. Nadalje, vaša sušilica i vaše rublje se mogu

oštetiti.

ⓘ Stavite svoje rublje u bubanj labavo tako da se ne zapetlja.

ⓘ Veliki predmeti (Npr.: plahte, navlake za poplun, veliki stolnjaci) se mogu nakupiti u gomilu. Zaustavite sušilicu 1-2 postupka sušenja da biste razdvojili nakupljeno rublje. Sljedeće mase su dane kao primjeri.

Kućanski predmeti	Približna masa (g)
Pamučni prekrivači (dvostruki)	1500
Pamučni prekrivači (jednostruki)	1000
Plahte (dvostruke)	500
Plahte (jednostruke)	350
Veliki stolnjaci	700
Mali stolnjaci	250
Čajni ubrusi	100
Kupaonski ručnici	700
Ručnici za ruke	350
Odjeća	Približna masa (g)
Bluze	150
Pamučne košulje	300
Košulje	200
Pamučne haljine	500
Haljine	350
Traperice	700
Rupčići (10 komada)	100
Majice	125

Punjenje

- Otvaranje vrata za punjenje.
- Stavljajte predmete u sušilicu tako da nisu nabijeni.
- Gurnite prednja vrata da biste ih zatvorili. Pazite da vrata ne zahvaćaju nijedan predmet.

4 Odabir programa i rad s Vašim aparatom

Upravljačka ploča

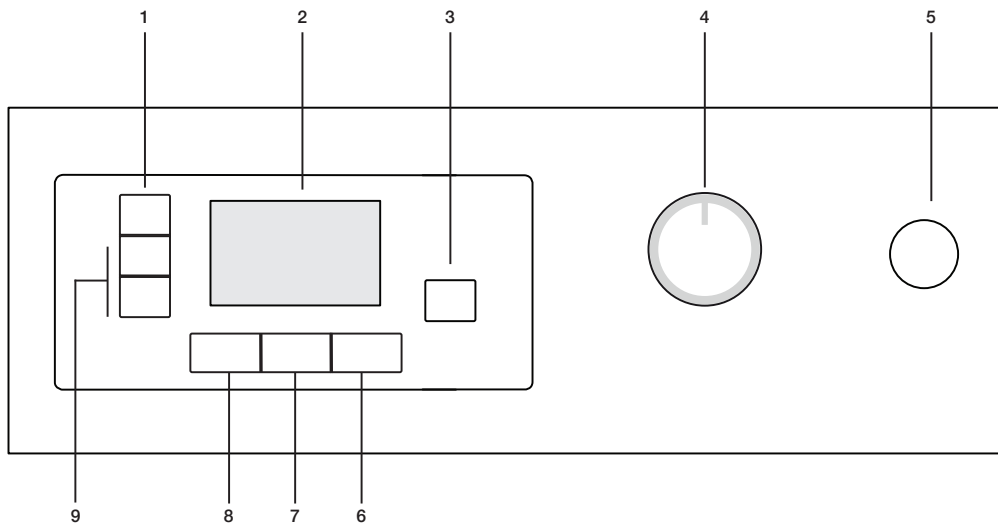

1. Brzina centrifuge perilice*/ Odabir programa programatora vremena

Brzina centrifuge koja se koristi za centrifugu rublja u perilici / označava vrijeme za program s programatorom vremena.

2. Prikaz

Označava status stroja.

3. Gumb za početak/pauzu/opoziv

Koristi se za početak, pauziranje ili opoziv programa.

4. Gumb za odabir programa

Koristi se za odabir programa.

5. Tipka za uključivanje/isključivanje

Koristi se za uključivanje i isključivanje uređaja.

6. Protiv gužvanja

Sprječava gužvanje rublja kad uređaj bude gotov s programom.

7. Razina suhoće

Koristi se za prilagođavanje potrebne razine suhoće.

8. Opoziv zvučnog upozorenja

Koristi se za opoziv zvučnog upozorenja koje se daje na kraju programa.

9. Tipke za odgodu vremena

Koristi se za postavljanje odgode vremena.

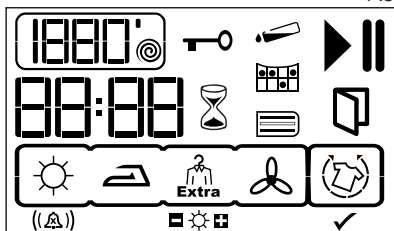

1800' ● Brzina centrifugiranja / Programi s tajmerom *

▶ Simbol za stanje u radu

|| Simbol za stanku

🚰 Simbol upozorenja za napunjen spremnik za vodu

🧼 Simbol upozorenja za čišćenje filtera

📄 Simbol upozorenja za čišćenje kondenzatora

🕒 Pokazivač preostalog vremena

🔑 Simbol upozorenja za zaključavanje radi sigurnosti djece

🕒 Način rada s vremenskom odgodom

🚪 Simbol upozorenja za otvorena vrata

🚫 Način rada za sprječavanje gužvanja



🔊 Glasnoća audio upozorenja / otkazivanje audio upozorenja

☀️ Razina sušenja

✓ Aktiviran način rada za sprječavanja gužvanja

* Brzina centrifugiranja se koristi za precizniji prikaz preostalog vremena.

Ona nema utjecaja na učinak vaše perilice.

									
Pamuk	Sintetika	Ekspresno 35	Tajmer program	Ventilacija	Protiv gužvanja	Spremno za glačanje	Jako suho	Spremno za nošenje	Spremno za nošenje Plus
									
čišćenje filtra	Traperice	Košulje	Poništavanje zvučnog upozorenja	Gumb za uključivanje/isključivanje	Start/Pauza/Opoziv	Spremnik za vodu	Blokiranje za rukovanje djece	Svakodnevno	Razina suhoće
									
Zaštita zbog djece	Sportska odjeća	Centrifuga	Miješano	Odgoda vremena	Osvježi vunu	Košara za vunu	Sušenje	Osjetljivo	Završno / Protiv gužvanja

Priprema stroja

1. Uključite stroj u struju.
2. Stavite rublje u stroj.
3. Pritisnite gumb za "Uključivanje/isključivanje".

i Pritisak na tipku "Uključivanje/isključivanje" ne znači nužno da je program započeo. Pritisnite tipku "Start/Pauza/Opoziv" da biste uključili program.

Odabir programa

Odučite o odgovarajućem programu iz dolje navedene tablice koja sadrži temperature u stupnjevima. Odaberite željeni program tipkom za izbor programa.

Jako suho	Sušite na visokoj temperaturi samo za pamučno rublje. Debele i višeslojne tkanine (npr. ručnici, posteljina, traper) se suše na način da im ne treba glačanje prije stavljanja u ormar.
Spremno za nošenje	Normalno rublje (npr. stolnjaci, donje rublje) se suši na način da mu ne treba glačanje prije stavljanja u ladicu.
Spremno za glačanje	Normalno rublje (npr. majice, haljine) se suše spremni za glačanje.

i Za dodatne informacije o programu, pogledajte „Tablicu za odabir programa“

Glavni programi

Ovisno o vrsti tekstila, dostupni su sljedeći glavni programi:

•Pamuk

Ovim programom možete prati izdržljivu odjeću.

Sušenje na visokoj temperaturi. Preporučuje se za uporabu za pamučne predmete (kao što su plahte, pokrivači popluna, donje rublje, itd.).

•Sintetika

Ovim programom možete prati manje izdržljivu odjeću. Suši se na nižoj temperaturi u usporedbi s programom pamuka. Preporučuje se za Vašu sintetičku odjeću (kao što su košulje, bluze, odjeća od sintetike/miješano s pamukom, itd.).

i Ne sušite zavjese i čipku u stroju.

Posebni programi

Za posebne slučajeve, postoje također i dodatni programi:

i Dodatni program se mogu razlikovati prema modelu vaše perilice.

•Ekspresno 35

Možete koristiti ovaj program za sušenje pamučnog rublja koji se okreće na velikoj brzini u Vašoj perilici. Ovaj program suši 2 kg pamučnog rublja (2 košulje / 5 majice) za 35 minuta.

i Da biste dobili bolje rezultate vaše sušilice, Vaše rublje se treba prati na odgovarajućem programu i vrtjeti se na odgovarajućim brzinama centrifuge u Vašoj perilici.

•Košulje

Ovaj program suši košulje osjetljivije i manje ih gužva te tako pomaže kod lakšeg glačanja rublja.

i Na kraju programa može ostati malo vlage na vašim košuljama. Savjetujemo da ne ostavljate košulje u sušilici.

•Traperice

Možete koristiti ovaj program za rublja od traperice koji se okreće na velikoj brzini u Vašoj perilici.

i Provjerite odgovarajući dio tablice programa.

•Miješano

Koristi se za sušenje sintetičkog i pamučnog rublja koje ne otpušta boju. Koristi se za rublje koje je podesno za sušenje.

•Sport

Koristi se za sušenje rublja koje je napravljeno od sintetičke, pamuka ili miješanih tkanina te ima etiketu koja označava da je podesno za sušenje.

•Priprema vune

Ovu funkciju možete koristiti za prozračivanje i omekšavanje vašeg vunenog rublja koje se može prati u perilici. Ne koristite ovu funkciju da biste osušili vaše rublje do kraja. Izvadite rublje i prozračite ga odmah nakon dovršetka programa

•Svakodnevno

Ovaj program se koristi za svakodnevno sušenje pamuka i sintetičke i traje 1 sat.

•Zaštita zbog djece

Ovaj se program koristi za dječju odjeću koja na svojoj etiketi ima odobrenje za sušenje u sušilici.

•Osjetljivo rublje

Možete sušiti na nižim temperaturama. Vaše jako osjetljivo rublje koje se može sušiti ili rublje za koje se preporučuje pranje na ruke.

i Preporučljivo je koristiti vreću za odjeću da bi se izbjeglo gužvanje ili oštećenje određene osjetljive odjeće i rublja. Odmah izvadite svoje rublje iz sušilice i objesite ga nakon dovršetka programa da bi se spriječilo gužvanje.

•Ventilacija

Samo ventilacija se obavlja 10 Tminuta bez puhanja toplog zraka. Možete prozračiti svoju odjeću koju ste čuvali zatvorenu dulje vrijeme zahvaljujući programu koji dezodorira neugodne mirise.

•Programi programatora vremena

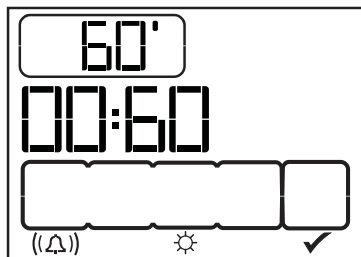

Možete odabrati jedan od programa tajmera od 10 min., 20 min., 40 min., 60 min., 80 min., 100 min., 120 min., 140 min. i 160 min da biste postigli željenu razinu osušenosti na kraju na nižim temperaturama. Program se suši u odabrano vrijeme bez obzira na temperaturu sušenja.

Prikaz vremena



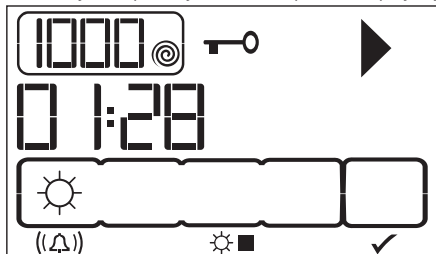

Zaslon pokazuje vrijeme koje je preostalo da se program završi dok program traje. Vrijeme je prikazano u satima i minutama kao "02:30". Slika primjera zaslona prikazuje sušilicu dok radi a zaključavanje zbog djece je uključeno.

i Trajanje programa može se razlikovati od vrijednosti u tablici potrošnje ovisno o promjenama u tlaku vode, tvrdoći i temperature vode, temperaturi okoline, vrsti i količini rublja, odabranim pomoćnim funkcijama i promjenama napona napajanja.



Tablica odabira programa i potrošnje Tablica programa

HR

Programi	Kapacitet (kg)	Brzina centrifuge perilice (o/min)	Prosječna količina preostale vlažnosti	Vrijeme sušenja (minute)
Pamuk/obojeno				
 Jako suho	9	1000	% 60	145
 Spremno za nošenje	9	1000	% 60	139
 Spremno za glačanje	9	1000	% 60	110
Ekspresno 35	2	1200	% 50	35
Košulja	1.5	1200	% 50	40
Traperice	4	1200	% 50	80
Miješano	4	1000	% 60	83
Sport	4	1000	% 60	92
Priprema vune	1.5	600	% 50	6
Svakodnevno	4	1200	% 50	59
Zaštita zbog djece	3	1000	% 60	65
Sintetika				
 Spremno za nošenje	4,5	800	% 40	58
Osjetljivo				
 Spremno za nošenje	2	600	% 40	40
Vrijednosti potrošnje energije				
Programi	Kapacitet (kg)	Brzina centrifuge perilice (o/min)	Prosječna količina preostale vlažnosti	Potrošnja energije kWh
Pamuk lan Spremno za nošenje*	9	1000	% 60	5,05
Pamuk Spremno za glačanje	9	1000	% 60	4,1
Sintetika spremna za nošenje	4.5	800	% 40	1,9

* : Standardni program energetskih oznaka (EN 61121:2005)

Sve vrijednosti navedene u tablici su postavljene prema standardu EN 61121:2005. Ove vrijednosti mogu biti različite od tablice prema vrsti rublja, brzini centrifuge rublja, uvjetima okoliša i promjenama napona.

 Kad odaberete program Pamuk, pošaljite kondenziranu vodu van kroz crijevo za odлив.

Pomoćne funkcije Zvučno upozorenje



Opoziv zvučnog upozorenja



Razina zvučnog upozorenja 1



Razina zvučnog upozorenja 2



Razina zvučnog upozorenja 3

Vaš stroj će poslati zvučno upozorenje kad program dođe do kraja. Ako ne želite čuti alarm ili želite promijeniti razinu glasnoće, morate pritisnuti tipku "razina glasnoće". Kad se na zaslonu nalazi "x", neće biti zvučnog upozorenja.

i Možete odabrati ovu funkciju ili prije ili nakon početka programa.

Razina sušenja



Koristi se za prilagođavanje potrebne razine suhoće. Više sušenja se obavi u usporedbi sa zadanim postavkama kad se pojavi znak "+" a manje sušenja se obavi kad se pojavi znak "-". Trajanje programa se može promijeniti ovisno o odabiru.

⚠ Ova funkcija se mora odabrati prije početka programa.

Protiv gužvanja

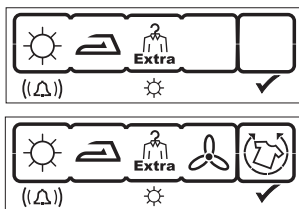

2-satni program protiv gužvanja koji sprječava gužvanje rublja će biti uključen ako ne izvadite rublje kad program dođe do kraja. Ovaj program okreće rublje u intervalima od 600 sekundi da bi se spriječilo gužvanje. Za uključivanje, pritisnite tipku "protiv gužvanja".

Funkcija protiv gužvanja se uključuje kad program radi na primjeru prve slike. Sušenje je gotovo a prvi korak funkcije protiv gužvanja je započeo na drugoj slici.

Promjena kontrasta

Kontrast se može prilagoditi da bi ikone na prikazu izgledale jasnije. Posebno može biti potrebno promijeniti postavke kontrasta na prikazu kad se sušilica postavi iznad perilice.

Pritisnite i držite tipku brzina/vrijeme 3 sekunde. Kad se kontrast promijeni po isteku 3 sekunde,

sve ikone na displeju će postati vidljive 3 sekunde da bi se označilo da je postupak gotov. Izvršite isti postupak da biste se vratili nazad na prethodnu postavku kontrasta.

Oznake upozorenja

i Oznake upozorenja se mogu razlikovati prema modelu vašeg uređaja.

Čišćenje filtra

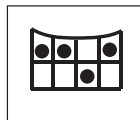

Ikona upozorenja će zasvijetliti da bi podsjetila na čišćenje filtra kad program bude gotov.

i Ako znak za čišćenje filtra svijetli stalno, molimo pogledajte "Predložena rješenja problema".

Spremnik za vodu



Znak upozorenja će zasvijetliti na kraju programa ili kad je spremnik za vodu pun. Uređaj prestaje s radom ako se uključi znak upozorenja kad program radi. Da biste ponovno pokrenuli stroj, odlijte vodu iz spremnika za vodu. Pritisnite tipku "Početak/pauza/opoziv" da biste pokrenuli program nakon što ste ispraznili spremnik. Znak upozorenja se isključuje a program nastavlja s radom.

Čišćenje kondenzatora

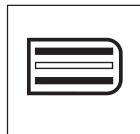

Znak upozorenja se uključuje u određenim intervalima da bi podsjetila da je kondenzatoru potrebno čišćenje.

Vrata su otvorena



Zasvijetli znak koji simbolizira da su vrata otvorena.

Odgoda vremena

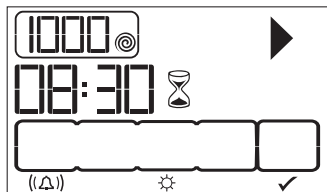

Pomoću funkcije "Odgoda vremena" možete odgoditi početak programa do 24 sata.

1. Otvorite vrata za punjenje i stavite rublje unutra.
2. Postavite program za sušenje, brzinu centrifuge i ako je potrebno odaberite pomoćne funkcije.
3. Pritisnite tipke "Odgoda vremena" "+" ili "-" da biste postavili traženo vrijeme odgode. Bljeskat će znak za odgodu vremena.
4. Pritisnite tipku "Start/Pauza/Opoziv". Onda odgoda vremena počne s odbrojavanjem. Zasvijetli znak za odgodu vremena. Zasvijetli znak za početak.

„.“ u sredini prikazanog vremena odgoda vremena će prestati bljeskati.

Za vrijeme odgode vremena može se dodavati još rublja ili ga vaditi van. Na kraju odbrojavanja odgode vremena, znak za odgodu vremena bljedi, započinje postupak sušenja i prikazuje se trajanje vremena. Vrijeme na zaslonu je ukupno uobičajeno vrijeme sušenja i vrijeme odgode. Odgoda vremena se uključuje pritiskom na tipku za početak/pauzu/opoziv na primjeru slike prikaza.

Promjena vremena odgode

Ako za vrijeme odbrojavanja hoćete promijeniti vrijeme:

1. Pritisnite tipku "Start/Pauza/Opoziv" na 3 sekunde da biste opozvali program. Funkcija odgode vremena se mora ponovno postaviti za potrebno vrijeme.
2. Pritisnite tipke "Odgoda vremena" "+" ili "-" da biste postavili traženo vrijeme odgode.
3. Pritisnite tipku "Start/Pauza/Opoziv". Zasvijetli znak za odgodu vremena. Znak za pauzu bljedi. Zasvijetli znak za početak.
4. „.“ u sredini prikazanog vremena odgoda vremena će prestati bljeskati.

Opoziv odgode vremena

Ako želite opozvati odbrojavanje odgode vremena i odmah uključiti program:

1. Pritisnite tipku "Start/Pauza/Opoziv" na 3 sekunde da biste opozvali program.
2. Zatim pritisnite tipku "Start/Pauza/Opoziv" da biste uključili željeni program.

Uključivanje programa

1. Pritisnite tipku "Start/Pauza/Opoziv" da biste uključili program.
2. Tipka "Start/pauza/opoziv" će zasvijetliti da

bi označila da je program uključen a ikona ":" znak između preostalog vremena će nastaviti bljeskati.

Napredak programa

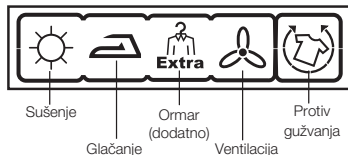

Napredak programa koji traje je prikazan preko brojnih znakova na zaslonu.

Na početku svakog koraka programa, odgovarajući znak u seriji znakova će zasvijetliti i tako će na kraju programa svi znakovi ostati uključeni. Indikator koji je upaljen na krajnjoj desnoj strani niza znakova označava korak koji se izvodi.

"Sušenje":

- Zasvijetli u svim programima osim sušenja i ventilacije.

"Suho za glačanje":

- Počinje svijetliti kad razina osušenosti dosegne korak "suho za glačanje" i nastavlja svijetliti do sljedećeg koraka.

"Suho za ormar":

Počinje svijetliti kad razina osušenosti dosegne korak "suho za ormar" i nastavlja svijetliti do sljedećeg koraka.

"Posebno suho za ormar":

Počinje svijetliti kad razina osušenosti dosegne korak "posebno suho za ormar" i nastavlja svijetliti do sljedećeg koraka.

"Ventilacija":

- Zasvijetli kad program završi.

i Ikona protiv gužvanja će zasvijetliti na kraju programa ako je funkcija protiv gužvanja uključena.

Menjanje programa kad je program već pokrenut

Možete da koristite ovu mogućnost da osušite Vaš veš na drugom programu kad se Vaša mašina uključuje.

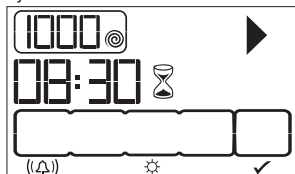

Na primer;

Pritisnite taster "Start/Pauza/Opoziv" na 3 sekunde da biste "opozvali" program i da biste izabrali program „Veoma suvo“ umesto programa „Suvo za peglanje“. Izaberite program "Veoma suvo" okretanjem dugmeta za izbor programa. Pritisnite taster "Start/Pauza/Opoziv" da biste uključili program.

i Ako izaberete program okretanjem

dugmeta za izbor programa dok vaša mašina radi, trenutni program se opoziva i prikazuju se informacije o novom programu.

Dodavanje/vađenje veša u režimu pripravnosti.

Da biste dodali ili izvadili veš posle pokretanja programa:

1. Pritisnite taster "Start/pauza/opoziv" da biste prebacili vašu mašinu na „Pauzu“. Proces sušenja će biti zaustavljen.
2. Otvorite vrata u položaju "Pauza" i zatvorite ih ponovo kada izvadite veš.
3. Pritisnite taster "Start/pauza/opoziv" da biste uključili program.

i Sav veš dodan posle početka procesa sušenja može da dovede do tog da se veš suv veš pomeša s mokrim i rezultat će da bude mokar veš kad proces sušenja bude gotov.

i Veš može da se dodaje ili vadi koliko god hoćete za vreme procesa sušenja, ali kako će ovaj proces da prekine stalno sušenje, produžiće vreme trajanja programa i povećaće potrošnju energije. Zato savetujemo da dodate veš pre nego što program sušenja počne s radom.

i Ako izaberete novi program okretanjem dugmeta za izbor programa dok je vaša mašina u pasivnom režimu, trenutni program se opoziva i prikazuju se informacije o novom programu.

Zaključavanje zbog dece

Postoji zaključavanje zbog dece da bi se sprečilo bilo kakvo prekidanje programa zbog pritiskanja tastera dok program radi. Vrata za stavljanje veša i svi tasteri osim tastera za uključivanje/isključivanje na tabli se deaktiviraju kad je uključeno zaključavanje zbog dece. Da biste uključili zaključavanje zbog dece, pritisnite istovremeno tastere "zvučno upozorenje" i "protiv gužvanja" na 3 sekunde. Da biste uključili novi program kad se program završi ili da biste prekinuli program, morate da isključite zaključavanje zbog dece. Pritisnite istu dugmad na 3 sekunde da biste deaktivirali funkciju zaključavanja zbog dece.

Na ekranu će se prikazati znak katanca kada se aktivira zaključavanje zbog dece.

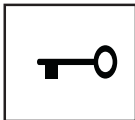

i Zaključavanje zbog dece se deaktivira takođe kada se mašina restartuje pritiskom na taster za uključivanje/isključivanje. Kad je uključeno zaključavanje zbog dece:

- Ikone na ekranu se neće promeniti čak i ako se promeni položaj dugmeta za izbor programa dok mašina radi ili je na čekanju.
- Ako se zaključavanje zbog dece isključí posle promene položaja dugmeta za izbor programa dok mašina radi, vaša mašina se zaustavlja i prikazuju se nove informacije o programu.

Završavanje programa opozivom

Novi program može da se izabere ili uključi posle "Opoziva programa" da bi se promenio program sušenja.

Da biste opozvali bilo koji izabrani program; Pritisnite taster "Start/pauza/opoziv" na 3 sekunde. Simboli upozorenja za "Čišćenje filtera" i "Rezervoar za vodu" se pale, a na ekranu se prikazuje obaveštenje "Kraj" koje obaveštava da je vreme isteklo.

⚠ Kako će unutrašnjost mašine da bude jako vruća kad opozovete program dok mašina radi, uključite program za ventilaciju da biste je ohladili.

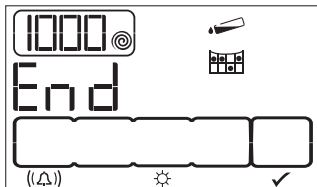

i Ako promenite program okretanjem dugmeta za izbor programa dok vaša mašina radi, trenutni program se opoziva i prikazuju se informacije o novom programu..

Kraj programa

Ikone upozorenja "Čišćenje filtera" i "Spremnik za vodu" će zasvijetliti a oznaka "Kraj" se pojavljuje na zaslonu slijeda programa kad program bude gotov. Vrata se mogu otvoriti i stroj je sada spreman za drugi ciklus.

Pritisnite tipku za "Uključivanje/isključivanje" da biste isključili vašu sušilicu.

i Kad se odabere, 2-satni program protiv gužvanja koji sprječava gužvanje rublja će biti uključen ako ne izvadite rublje kad program dođe do kraja.

i Očistite filter nakon svakog sušenja (molimo pogledajte Čišćenje filtera).

i Ispraznite spremnik za vodu nakon svakog sušenja (pogledajte Spremnik za vodu)

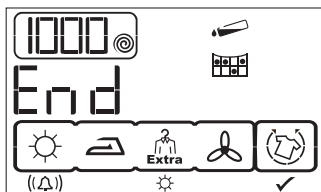

5 Održavanje i čišćenje

Uložak filtra / unutarnja površina vrata

Nakupine i vlakna otpuštena iz rublja u zrak tijekom ciklusa sušenja se sakupljaju u "Ulošku filtra".

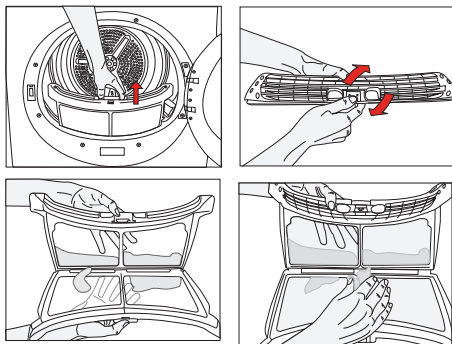

- i** Takva vlakna i nakupine se formiraju tijekom nošenja i pranja.
- i** Uvijek nakon svakog postupka sušenja očistite filtar i unutarnje površine poklopca
- i** Možete očistiti filtar i područje filtra usisavačem.

Za čišćenje filtra:

1. Otvaranje vrata za punjenje.
2. Uklonite poklopac filtra tako da ga povučete gore i otvorite filtar.
3. Očistite nakupine, vlakna i ostatke pamuka rukom ili mekom krpom.
4. Zatvorite filtar i stavite ga nazad na mjesto.

- i** Do začepljenja može doći na površini filtra nakon nekog vremena uporabe vašeg stroja; ukoliko se to još dogodi, operite filtar vodom i osušite ga prije ponovne uporabe.

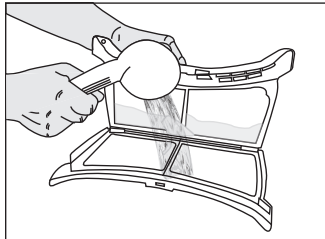

- i** Očistite cijelu unutarnju površinu poklopca i brtve vrata.

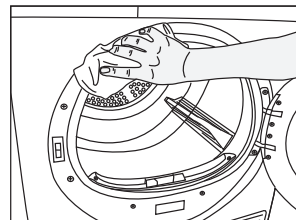
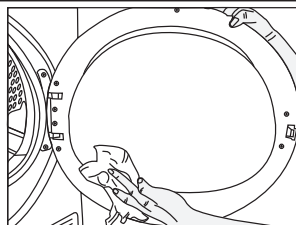

Senzor

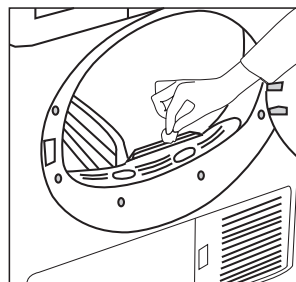

U sušilici postoje senzori za vlagu koji otkrivaju je li rublje suho ili ne.

Za čišćenje senzora:

1. Otvorite vrata za punjenje sušilice.
2. Pustite da se uređaj ohladi ako je sušeno u njemu.
3. Obrisite metalne senzore mekom krpom ntopljenom ocom i osušite ih.

- i** Čistite metalne senzore 4 puta godišnje.

! Nikada ne koristite otapala, sredstva za čišćenje ili slične tvari kod čišćenja, jer ti materijali mogu uzrokovati požar i eksploziju!

Spremnik za vodu ;

Vlaga u mokrom rublju se izvlači iz rublja i kondenzira. Ispraznite spremnik s vodom nakon svakog ciklusa pranja ili kad se uključi svjetlo "Spremnik za vodu".

- !** Kondenzirana voda se ne smije piti!
- !** Nikada ne vadite spremnik za vodu dok program radi!

Ako zaboravite isprazniti spremnik za vodu, vaša sušilica će se zaustaviti tijekom sljedećih ciklusa sušenja kad je spremnik za vodu pun i

zasvijetlit će lampica upozorenja “Spremnik za vodu”. U tom slučaju, pritisnite tipku “početak/pauza/opoziv” da biste nastavili ciklus sušenja nakon pražnjenja spremnika za vodu.

Za pražnjenje spremnika za vodu

1. Povucite ladicu i pažljivo izvadite spremnik za vodu

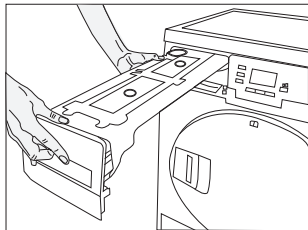

2. Izbacite vodu iz spremnika za vodu.

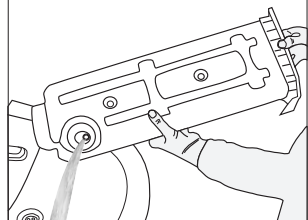

3. Ukoliko postoje nakupine u lijevku spremnika za vodu, očistite ga pod vodom.

4. Stavite spremnik za vodu na mjesto.

Za čišćenje kondenzatora:

Topao i vlažan zrak u kondenzatoru se hladi hladnim zrakom iz sobe. Na taj način se vlažni zrak koji cirkulira u vašoj sušilici kondenzira i zatim upumpava u spremnik.

- f** Očistite kondenzator svakih 30 ciklusa sušenja ili jednom mjesečno.

Za čišćenje kondenzatora:

1. Ako je postupak sušenja izvršen, otvorite vrata uređaja i čekajte dok se ne ohladi.

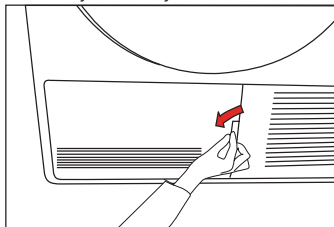

2. Otključajte 2 brave kondenzatora nakon otvaranja tipske pločice

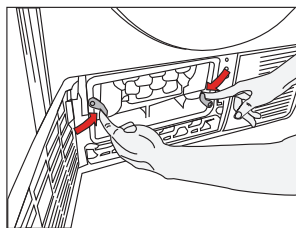

3. Izvucite kondenzator.

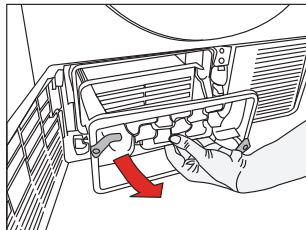

4. Očistite kondenzator vodom pod tlakom glavom tuša i sačekajte dok se voda ne odlije.

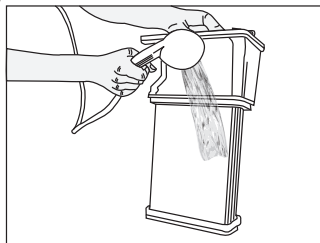

5. Stavite kondenzator u njegovo kućište. Pričvrstite 2 brave i pazite da sigurno sjednu na mjesto.

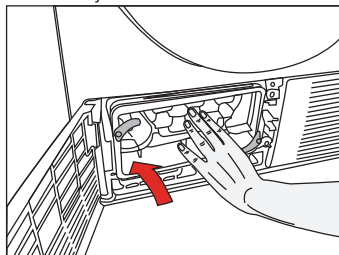

6. Zatvorite poklopac tipske pločice.

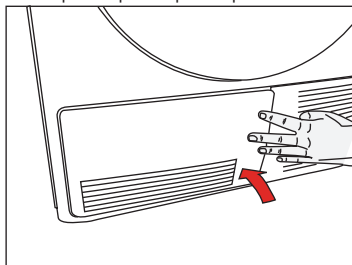

6 Predložena rješenja za probleme

Postupak sušenja traje predugo

- Možda su začepljene mrežice filtra. Operite vodom.

Rublje je na kraju sušenja izašlo mokro.

- Možda su začepljene mrežice filtra. Operite vodom.
- Možda ste stavili previše rublja. Nemojte preoptereti sušilicu.

Stroj se ne uključuje ili program ne počinje. Stroj nije aktiviran poslije postavljanja.

- Možda nije uključen u struju. Provjerite je li stroj uključen u struju.
- Vrata za punjenje mogu biti pritvorena. Pazite da su vrata za punjenje dobro zatvorena.
- Program možda nije postavljen ili tipka "Početak/pauza/opoziv" nije pritisnuta. Pazite da je program postavljen i da nije na „Pauzi“.
- Možda je uključeno „Zaključavanje zbog djece“. Isključite zaključavanje zbog djece.

Program je bez razloga prekinut.

- Vrata za punjenje mogu biti pritvorena. Pazite da su vrata za punjenje dobro zatvorena.
- Možda je nestalo struje. Pritisnite tipku "Start/Pauza/Opoziv" da biste uključili program.

Rublje se skupilo, nastale su mrlje ili je oštećeno.

- Možda niste koristili odgovarajući program za tu vrstu rublja. Sušite samo rublje koje se može sušiti u Vašem stroju nakon provjere etiketa na Vašoj odjeći.
- Odaberite program s odgovarajućom niskom temperaturom za vrstu rublja da biste osušili Vaše rublje.

Svjetlo bubnja se ne pali.

- Stroj možda nije uključen pomoću tipke za Uključivanje/isključivanje. Provjerite je li stroj uključen.
- Možda je pregorjela žarulja. Pozovite ovlašteni servis da zamijeni žarulju.

*Bljeska znak „Zadnje / protiv gužvanja“.

- Možda je uključen 2-satni program protiv gužvanja da bi se spriječilo gužvanje. Isključite stroj i izvadite rublje.

*Svijetli znak „Zadnje / protiv gužvanja“.

- Program je došao do kraja. Isključite stroj i izvadite rublje.

Voda izlazi iz poklopca.

- Očistite cijelu unutarnju površinu poklopca i brtve vrata.

Poklopac se otvara spontano.

- Gurajte ga dok ne čujete da je zatvoren.

Za proizvode s kondenzatorom:

*Znak upozorenja „Spremnik vode“ svijetli.

- Voda može biti puna.
- Možda radi program protiv gužvanja. Izbacite vodu iz spremnika za vodu.

*Znak „Čišćenje filtra“ je uključen.

- Filtar možda nije očišćen. Očistite filtarski poklopac.

*Znak „Čišćenje kondenzatora“ je uključen.

- Ladica filtra/kondenzator možda nisu očišćeni. Očistite filtre u kondenzatoru/ladice filtra pod tipskom pločicom.

⚠ Ukoliko problem potraje, nazovite ovlašteni servis.

Před prvním použitím tohoto výrobku si přečtěte tento návod!

Vážený zákazníku,

Doufáme, že váš výrobek, který byl vyroben v moderních závodech a prošel přísným postupem kontroly kvality, vám přinese ty nejlepší výsledky.

Proto vám doporučujeme přečíst si pozorně tuto příručku, než výrobek použijete, a uschovat ji pro další použití.

Tato příručka vám

- Pomůže používat pračku rychle a bezpečně.
- Příručku pro používání si prosím přečtěte před nainstalováním a spuštěním přístroje.
- Pozornost věnujte hlavně pokynům, které se týkají bezpečnosti.
- Skladujte tuto příručku na dosah pro budoucí použití.
- Přečtěte si i další dokumenty dodávané s touto pračkou.

Nezapomeňte, že tato příručka může platit pro několik dalších modelů.

Vysvětlení symbolů

V této příručce se používají následující symboly:



Důležité bezpečnostní pokyny. Varování před nebezpečnými situacemi pro život a materiál.



Upozornění; Varování pro napájecí napětí.



Upozornění; Varování na riziko požáru.



Upozornění; Varování na horké plochy.



Přečtěte si pokyny.



Užitečné informace. Důležitá informace nebo užitečné tipy pro používání.



Obalový materiál spotřebiče je recyklovatelný. Napomozte jej recyklovat a ochraňte životní prostředí jeho předáním do městských center určených pro tento účel. Váš spotřebič také obsahuje velké množství recyklovatelného materiálu. Je označen touto etiketou, jež znamená, že použité spotřebiče by se neměly směšovat s ostatním odpadem. Recyklace spotřebičů organizovaná vaším výrobcem bude tak provedena v souladu s Evropskou směrnicí 2002/96/EC o Likvidaci elektrického a elektronického vybavení. Kontaktujte městský úřad nebo prodejce kvůli nejbližším bodům recyklace u vašeho bydliště. Děkujeme za váš příspěvek k ochraně životního prostředí.

1 Důležité bezpečnostní pokyny

Tento oddíl obsahuje bezpečnostní informace, které pomáhají ochraňovat před rizikem zranění osob nebo škodami na materiálu. Nedodržením těchto pokynů dojde k zrušení platnosti záruky a závazků odpovědnosti.

Obecné bezpečnostní pokyny

- Nikdy neumísťujte stroj na podlahu zakrytou kobercem, jinak může nedostatek proudícího vzduchu pod strojem způsobit přehřátí elektrických součástí. Tím by mohly vzniknout potíže s vaší pračkou.
- Pokud je poškozen napájecí kabel nebo zástrčka, nutně požádejte o opravu autorizovaný servis.
- Výrobek nezapojujte během instalace, údržby a oprav. Tyto činnosti by vždy měl provádět technický servis. Výrobce nenese odpovědnost za škody vzniklé procesy prováděnými nepovolanými osobami.
- Připojte výrobek do uzemněné zásuvky chráněné pojistkou vhodné kapacity dle ustanovení tabulky s technickými parametry.
- Výrobek používejte při teplotách +5°C až +35°C.
- Nepoužívejte elektrická zařízení ve výrobku.
- Nepřipojujte vzduchový vývod výrobku k otvorům do komínu, jež se používají pro výfukové plyny zařízení na plyn či jiné druhy paliv.
- Musíte zajistit dostatečnou ventilaci, aby se plyny ze zařízení pracujících na jiné druhy paliv včetně holého plamene nehromadily v místnosti vlivem efektu zpětného tahu.
- Vždy čistěte filtr na nečistoty před každou dávkou nebo po ní.
- Nepoužívejte sušičku bez filtru na nečistoty.
- Nepřipusťte hromadění vláken, prachu a nečistot kolem výstupu a okolních oblastí.
- Zástrčka napájecího kabelu musí být snadno dosažitelná.
- Nepoužívejte prodlužovací kabely, rozdvojký či adaptéry na připojení sušičky ke zdroji, aby se snížilo riziko zásahu elektrickým proudem.
- Neprovádějte žádné změny zástrčky dodávané s výrobkem. Pokud není se zásuvkou kompatibilní, požádejte kvalifikovaného elektrikáře o výměnu za vhodný typ.
- Předměty čistěné nebo prané s benzínem/ palivovým olejem, suchými čistidly na prádlo a dalšími hořlavými či výbušnými materiály i předměty, které jsou znečištěny těmito materiály v zařízení nečistěte, neboť vydávají hořlavé či výbušné výpary.
- Nesušte předměty čistěné průmyslovými chemikáliemi.
- Nesušte v sušičce neprané oděvy.
- Předměty znečištěné oleji na vaření, acetone, lihem, palivovým olejem, benzínem, odstraňovačem skvrn, terpentýnem, parafínem a odstraňovači parafínu je nutno prát v teplé vodě s dostatečným množstvím čisticího prostředku, než je vysušíte v sušičce.
- Oděvy či polštáře s gumovým lemováním (latexová pěna), čepice na koupání, vodězdorné textilie, materiály s gumovou výtuhou a podložkami z gumové pěny v sušičce nesušte.
- Nepoužívejte aviváže nebo produkty proti statické elektřině, pokud k tomu nevyzývá výrobce aviváže nebo produktu.
- Tento spotřebič musí být uzemněn. Instalace uzemnění snižuje riziko zásahu elektrickým proudem otevřením dráhy s nízkým odporem pro odvedení elektřiny v případě poruchy či závady. Napájecí kabel tohoto produktu je vybaven vodičem a zemnicí zástrčkou, která umožňuje uzemnit výrobek. Tuto zástrčku je nutno řádně nainstalovat a zasunout do zásuvky, která je uzemněna v souladu s místními zákony a vyhláškami.
- Neinstalujte produkt za dveře se zámek, posuvné dveře nebo dveře s jediným závěsem proti závěsu sušičky.
- Neinstalujte a nenechávejte tento výrobek na místech, kde bude vystaven povětrnostním vlivům.
- Neupravujte ovladače.
- Neprovádějte žádné opravy ani výměny součástí výrobku, i když víte či máte znalosti na provedení této činnosti, není-li to jasně doporučeno v pokynech pro použití nebo vydaném návodu na obsluhu.
- Vnitřní a vývodní vedení výrobku musí být pravidelně čistěno kvalifikovaným servisním personálem.
- Nesprávné zapojení zemnicího vodiče výrobku může způsobit zásah elektrickým proudem. Pokud máte jakékoli pochybnosti o připojení uzemnění, nechte je zkontrolovat od kvalifikovaného elektrikáře, servisního zástupce či servisního pracovníka.
- Nesahejte do spotřebiče, když se buben otáčí.
- Odpojte stroj, když jej nepoužíváte.
- Nikdy neumyvajte zařízení proudem vody! Hrozí riziko zásahu elektrickým proudem! Vždy odpojujte od sítě vytažením zástrčky,

než přistoupíte k čištění.

- Nikdy se nedotýkejte zásuvky mokřýma rukama. Nikdy neodpojujte přístroj taháním za kabel, vždy tahejte až za zástrčku. Nepoužívejte stroj, pokud je napájecí kabel nebo zástrčka poškozena.
- Nepokoušejte se stroj opravit sami, jinak ohrozíte život svůj a životy ostatních osob.
- Závady, které nelze odstranit podle informací uvedených v bezpečnostních pokynech:
Vypněte zařízení, odpojte je ze sítě, zavřete vodní kohoutek a kontaktujte autorizovaný servis.
- Nezastavujte sušičku před dokončením sušicího cyklu, pokud prádlo ze sušičky nevyjmete a rychle je nerozložíte, aby se mohlo uvolnit teplo.
- Vyjměte dvířka sušicího prostoru, než výrobek odstraníte z provozu nebo zlikvidujete.
- Poslední krok sušicího cyklu (cyklus ochlazování) už probíhá bez ohřívání, aby se zajistilo, že předměty zůstanou v teplotě, která je nepoškodí.
- Aviváže či podobné produkty používejte podle pokynů na aviváži.
- Spodní prádlo s obsahem kovových výztuží nevkládejte do sušičky. Může dojít k poškození sušičky, pokud se během sušení uvolní kovové výztuhy.
- Zkontrolujte, zda v oděvech nejsou zapalovače, mince, kovové části, jehly, atd., než je vložíte.
- Pokud sušičku nepoužíváte nebo po vyjmutí prádla po dokončení procesu sušení, vypněte přístroj pomocí tlačítka Zapnout/vypnout. Pokud je tlačítko Zapnout/vypnout zapnuto (sušička je pod napětím), udržujte dvířka sušičky zavřená.

Určené použití

- Tento produkt byl vyroben pro domácí použití. Neměl by se používat pro jiné účely.
- Produkt používejte jen na sušení řádně označeného prádla.
- Ve výrobku sušte jen ty předměty, které jsou uvedeny v tomto návodu.
- Tento výrobek není určen pro použití osobami s tělesnými, smyslovými či duševními poruchami nebo nezkušenými a neškolenými osobami (včetně dětí), pokud nad nimi nedohlíží osoba odpovědná za jejich bezpečnost nebo která je k použití výrobku řádně vyškolená.

Bezpečnost dětí

- Elektrické spotřebiče jsou pro děti nebezpečné. Udržujte děti mimo dosah stroje, když je v provozu. Nedovolte jim

hrát si se strojem.

- Obalové materiály jsou pro děti nebezpečné. Skladujte obaly mimo dosah dětí nebo je zlikvidujte podle příslušných odpadových směrnic.
- Nedovolte dětem sedat/lézt na výrobek či do něj.
- Děti kontrolujte, aby si s spotřebičem nehrály.
- Zavřete vkládací dvířka, když opouštíte místo, kde je sušička instalována.

2 Instalace

Instalaci výrobku svěřte nejbližšímu autorizovanému servisu.

❏ Přípravu umístění a elektrickou instalaci výrobku zajišťuje zákazník na svou odpovědnost.

△ Instalaci a elektrické zapojení musí provést kvalifikovaný personál.

△ Před instalací zkontrolujte vizuálně, zda není výrobek jakkoli poškozen. Pokud je, nenechte jej instalovat. Poškozené výrobky znamenají bezpečnostní riziko.

Vhodné umístění pro instalaci

- Spotřebič nainstalujte v prostředí, kde nehrozí zamrznutí, na rovné a stabilní místo.
 - Stroj používejte v dobře odvětrávaném bezprašném prostředí.
 - Neblokujte vzduchová vedení před a pod strojem materiály, jako jsou koberec s dlouhým vlasem a dřevěné pásky.
 - Neumísťujte spotřebič na koberec s dlouhým vlasem ani na podobné plochy.
 - Neinstalujte stroj za dveře se zámkem, posuvné dveře nebo dveře se závěsem, které by mohly do stroje narážet.
 - Jakmile je stroj instalován, měl by zůstat na stejném místě, kde byl připojen. Při instalaci produktu ověřte, zda se jeho zadní strana ničeho nedotýká (kohout, zásuvka, atd.) a dávejte také pozor na to, aby produkt byl instalován na místě, kde zůstane trvale.
 - Neumísťujte spotřebič na napájecí kabel.
- △ Od ostatního nábytku nechte nejméně 1,5 cm odstup.

Demontáž přepravní bezpečnostní sestavy

△ Demontujte přepravní bezpečnostní sestavu, než výrobek poprvé použijete.

1. Otevřete dveře.
2. V bubnu je nylonová taška obsahující kus polystyrénu. Přidržíte ji za oddíl označený XX.
3. Přitáhněte nylon k sobě a vyjměte přepravní bezpečnostní sestavu.

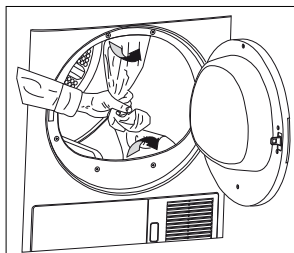

△ Zkontrolujte, zda je přepravní bezpečnostní sestava demontována (nylonové a polystyrénové části), než výrobek poprvé použijete. Nenechávejte v bubnu žádné předměty.

Instalace pod pracovní desku

- Speciální díl (číslo dílu: 297 360 0100) nahrazující horní okraj musí poskytnout a instalovat autorizovaný servis tak, aby bylo možno stroj použít pod deskou či ve skříni. Nikdy jej nepoužívejte bez horního okraje.
- Nechte nejméně 3 cm volného místa mezi bočními a zadními stěnami stroje a stěnami desky/skříňky, když instalujete stroj pod desku nebo do skříňky.

Montáž nad pračkou

- Pro použití na pračce je nutno použít propojovací zařízení. Držák (díln. č. 297 720 0100 bílá/297 720 0400 šedá) musí instalovat autorizovaný servisní pracovník.
- Postavte spotřebič na rovnou plochu. Pokud ji máte umístit na pračku, nezapomeňte, že přibližná hmotnost obou spotřebičů při zaplnění může dosáhnout až 180 kg. Podlaha musí unést hmotnost pračky!

Připojení k odvodu vody:

U výrobků vybavených kondenzátorem se voda akumulovaná během sušicího cyklu shromažďuje ve vodní nádrži. Nahromaděnou vodu odčerpávejte po každém sušicím cyklu. Můžete nahromaděnou vodu přímo odeslat přes odčerpávací hadici dodávanou se spotřebičem, namísto pravidelného vylévání vody z vodní nádrže.

Podrobnější informace naleznete v příslušenství.

Připojování odčerpávací hadice;

1. Demontujte hadici od stroje tak, že zatáhnete za její konec. Na odepnutí hadice nepoužívejte žádné nástroje.
2. Připevněte zvláštní odčerpávací hadici dodávanou se strojem k upevnění hadice.
3. Konec odpadové hadice přímo připojte k odpadu nebo do vany. Upevnění musí být vždy velmi pevná u všech typů spojů. Pokud se hadice odpojí z umístění při zaplnění vodou, mohlo by dojít k zatopení

vašeho domu.
Důležité upozornění:

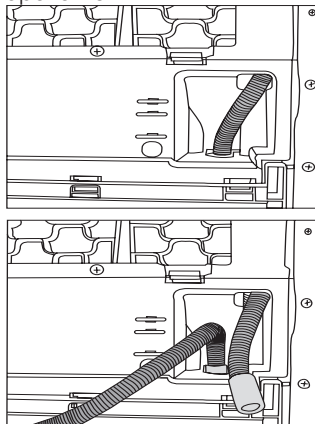

- Hadici upevněte do výšky maximálně 100 cm.
- Dávejte pozor, abyste hadici neskřípli a neohnuli.
- Konec hadice neohýbejte, nestoupejte na něj a neskládejte jej mezi odpadem a pračkou.

Upravování nožek

Má-li váš spotřebič fungovat tišeji a bez vibrací, musí stát rovně a vyvážené na nožkách. Vyrovnajte spotřebič pomocí nožek. Otočte nožky, dokud stroj nestojí pevně.

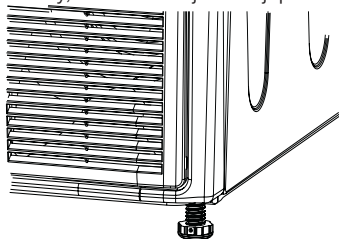

- ⚠ Nikdy nevyšroubovávejte nastavitelné nožky z pouzder.

Elektrické zapojení

Připojte výrobek do uzemněné zásuvky chráněné pojistkou vhodné kapacity dle ustanovení tabulky s technickými parametry. Naše společnost nezodpovídá za škody vzniklé používáním přístroje na vedení bez uzemnění.

- Připojení by mělo splňovat místní předpisy.
- Pokud je hodnota pojistky v domě nižší než 16 A, požádejte kvalifikovaného elektrikáře o instalaci pojistky s 16 A.
- Zástrčka napájecího kabelu musí být snadno dosažitelná.
- Napětí a povolená ochrana pojistek jsou

uvedeny v oddíle “Technické parametry”.

- Stanovené napětí musí být shodné s napětím ve vaší síti.
- Propojení neprovádějte pomocí prodlužovacích kabelů nebo rozdvojek.
- Hlavní pojistka a spínače musí mít kontaktní vzdálenost nejméně 3 mm.

- ⚠ Poškozený napájecí kabel musí vyměnit kvalifikovaný elektrikář.
- ⚠ Spotřebič nesmíte používat, dokud není důkladně opraven! Hrozí riziko zásahu elektrickým proudem!

První použití

- Pro přípravu výrobku k použití, než přivoláte pracovníka autorizovaného servisu, ověřte, zda je vhodné jeho umístění a napájení. Pokud nejsou, přivolejte kvalifikovaného elektrikáře, aby provedl všechny nezbytné úpravy.
- Ověřte, zda jsou napájecí spojení produktu v souladu s pokyny z příslušných kapitol tohoto návodu.

Likvidace obalového materiálu

Obalové materiály jsou pro děti nebezpečné. Všechny obaly skladujte na bezpečném místě mimo dosah dětí. Obalové materiály vašeho spotřebiče jsou vyrobeny z recyklovatelných materiálů. Likvidujte je v souladu s pokyny pro recyklaci odpadových materiálů. Nelikvidujte jej společně s běžným domovním odpadem.

Převrava přístroje

1. Odpojte přístroj ze sítě.
2. Odpojte vývod vody (pokud existuje) a připojení do komína.
3. Vypusťte vodu zbývající ve stroji, než stroj začnete přepravovat.

Likvidace starého spotřebiče

Spotřebič zlikvidujte způsobem šetrným k životnímu prostředí.

Informace o likvidaci stroje vám poskytne místní prodejce nebo středisko sběru tuhých odpadů ve vaší obci.

Než starý stroj zlikvidujete, odřízněte zástrčku napájecího kabelu a znemožněte použití zámku dveří, aby nedošlo k ohrožení dětí.

Tehnické parametry

CZ

Výška (nastavitelná)	84.6 cm
Šířka	59.5 cm
Hloubka	59.8 cm
Kapacita (max.)	9 kg
Hmotnost (čistá)	39 kg
Napětí	Viz typový štítek
Nominální příkon	
Kód modelu	

Typový štítek je umístěn za vkládacími dvířky.

3 Počáteční přípravy na sušení

Postup pro úsporu energie:

- Ověřte, zda používáte produkt na plnou kapacitu, ale dávejte pozor, aby nedošlo k jejímu překročení.
- Při praní prádlo vyždímejte na nejvyšší možnou rychlost. Čas sušení se tak zkrátí a sníží se spotřeba energie.
- Dávejte pozor, abyste sušili stejné typy prádla společně.
- Dodržujte pokyny v návodu k použití při volbě programu.
- Dávejte pozor, aby byl v přední a zadní části dostatečný prostor pro cirkulaci vzduchu. Neblokujte mřížku na přední straně produktu.
- Neotevírejte dvířka přístroje během sušení, pokud to není nezbytné. Pokud už musíte otevřít dvířka, dávejte pozor, aby nebyla otevřená dlouho.
- Nepřidávejte nové (vlhké) prádlo během sušení.
- Prach a vlákna uvolněné z prádla do vzduchu během sušení se hromadí v "Prachovém filtru". Před nebo po každém sušení je nutno filtry vyčistit.
- U modelů s kondenzátorem je nutno pravidelně kondenzátor čistit, nejméně jednou měsíčně nebo po 30 cyklech.
- U modelů s odvětráváním dodržujte pokyny pro připojení ke komínu v návodu k použití a dávejte pozor na čištění komína.
- Větrejte v místnosti, kde je sušička umístěna.
- "Pro úsporu energie u modelů se světlem, pokud sušičku nepoužíváte, mějte dvířka zavřená, pokud je tlačítko Zapnout/vypnout stisknuto (sušička je pod napětím)."

Oděvy vhodné pro sušení v sušičce

- 📌 Vždy dodržujte pokyny na štítcích prádla. S touto sušičkou sušte jen oděvy s etiketou, jež uvádí vhodnost sušení v sušičce, zvolte vždy vhodný program.

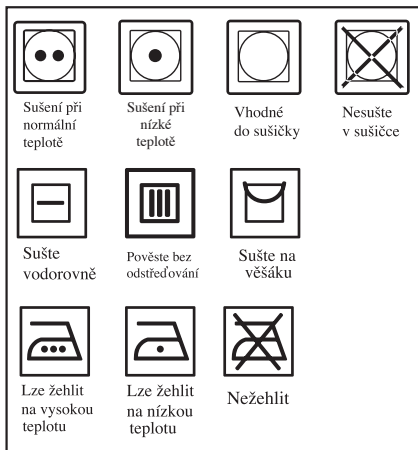

Oděvy nevhodné pro sušení v sušičce

- Předměty s kovovými částmi, jako jsou spony pásků a kovové knoflíky, mohou poškodit pračku.
- Nevkládejte předměty, jako jsou vlněné, hedvábné oděvy a nylonové punčochy, jemné krajkové tkaniny, oděvy s kovovými doplňky a spací pytle.
- Oděvy z jemných a cenných tkanin i krajkové záclony by se mohly zmačkat. Nesušte je v sušičce!
- Nesušte předměty z hermetických tkanin, jako jsou polštáře a deky.
- Oděvy z pěny či gumy by se mohly deformovat.
- Nesušte oděvy obsahující gumu.
- Nesušte oděvy vystavené petroleji, oleji, hořlavým či výbušným činidlům, i když je předtím vyperete.
- Příliš mokré prádlo nebo prádlo, z něhož kape voda, nevkládejte do sušičky.
- Předměty čištěné nebo prané s benzínem/palivovým olejem, suchými čistidly na prádlo a dalšími hořlavými či výbušnými materiály i předměty, které jsou znečištěny těmito materiály v zařízení nečistíte, neboť vydávají hořlavé či výbušné výpary.
- Nesušte předměty čištěné průmyslovými chemikáliemi.
- Nesušte nevyprané oděvy.
- Předměty znečištěné oleji na vaření, acetonem, lihem, palivovým olejem, benzínem, odstraňovačem skvrn, terpentýnem, parafínem a odstraňovači parafínu je nutno prát v teplé vodě s dostatečným množstvím čistidla, než je

vysušíte v sušičce.

- Oděvy či polštáře s gumovým lemováním (latexová pěna), čepice na koupání, voděvzdorné textilie, materiály s gumovou výztuhou a podložkami z gumové pěny v sušičce nesušte.
- Nepoužívejte aviváže nebo produkty proti statické elektřině, pokud k tomu nevyzývá výrobce aviváže nebo produktu.
- Nesušte spodní prádlo s kovovými výztuhami. Pokud se tyto kovové výztuhy uvolní a prasknou během sušení, poškodí sušičku.

Příprava prádla na sušení

- Zkontrolujte všechny kusy prádla, než je vložíte do přístroje, abyste zajistili, že v nich nejsou žádné zapalovače, mince, kovové předměty, jehly atd.
- Aviváže a podobné prostředky používejte v souladu s pokyny výrobce příslušných produktů.
- Všechny oděvy je třeba vyždímat na nejvyšší možné otáčky, které vaše pračka povoluje pro daný typ látky.
- Prádlo se může po praní zamotat. Než prádlo vložíte do sušičky, oddělte jednotlivé kusy.
- Roztřídte prádlo podle typu a tloušťky. Sušte dohromady stejný typ prádla. Např.: jemné kuchyňské utěrky a ubrusy schnou rychleji než silné osušky.

Správná maximální zátěž

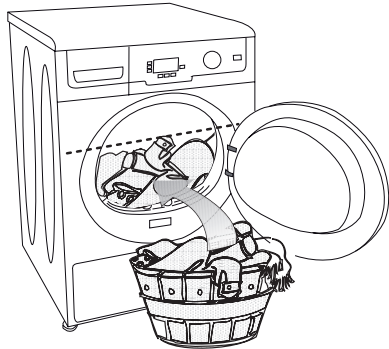

⚠ Dodržuje prosím pokyny v “Tabulce pro výběr programu”. Spusťte vždy program v souladu s maximální zátěží.

- ❗ Nedoporučujeme přidávat prádlo do spotřebiče přes úroveň uvedenou na obrázku. Při přetížení sušičky dojde ke snížení účinnosti sušení. Navíc může dojít k poškození vašeho spotřebiče i oděvů.
- ❗ Vložte své oděvy do bubnu volně, aby se nezapletly.
- ❗ Velké oděvy (např.: Prostěradla, povlečení, velké ubrusy) se mohou smotat do koule. Vypněte stroj 1-2krát během procesu sušení

a oddělte smotané prádlo. Uvedené hmotnosti jsou jen jako příklad.

Domácí oděvy	Přibližná hmotnost (g)
Bavlněné povlečení (dvojitě)	1500
Bavlněné povlečení (jednoduché)	1000
Prostěradla (dvojitá)	500
Prostěradla (jednoduchá)	350
Velký ubrus	700
Malý ubrus	250
Ubrousky	100
Osuška	700
Ručník	350
Oděvy	Přibližná hmotnost (g)
Halenky	150
Bavlněné košile	300
Košile	200
Bavlněné šaty	500
Šaty	350
Džíny	700
Kapesníky (10 kusů)	100
Trička	125

Vkládání

- Otevřete dveře.
- Vložte prádlo volně do sušičky.
- Zatlačte na přední dvířka a tím je zavřete. Ujistěte se, že ve dveřích nejsou žádné kusy prádla zachycené.

4 Volba programu a ovládání vašeho přístroje

Kontrolní panel

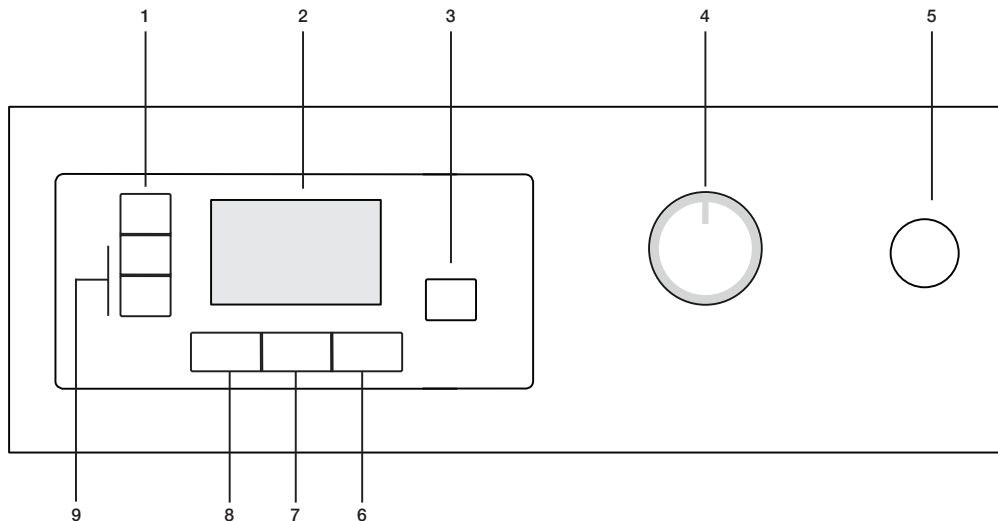

1. Rychlost otáček ždímnání*/Volba programu časovače

Rychlost ždímnání prádla v pračce / Udává čas pro programy s časovačem.

2. Displej

Udává stav stroje.

3. Tlačítko start/pauza/storno

Používá se ke spuštění, pozastavení nebo zrušení programu.

4. Tlačítko výběru programu

Používá se k volbě programu.

5. Vypínač

Používá se k zapnutí a vypnutí přístroje.

6. Bez mačkání

Brání mačkání prádla po dokončení programu.

7. Míra usušení

Slouží k nastavení požadované míry usušení.

8. Zrušit zvukovou výstrahu

Používá se ke zrušení akustické výstrahy na konci programu.

9. Tlačítko pro odložený start

Používá se k nastavení odloženého startu.

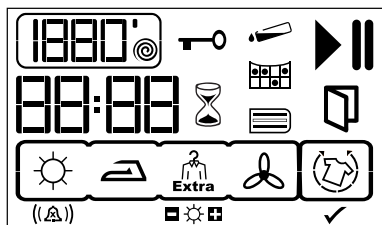

1800' ● Rychlost ždímnání / Programy časovače *

▶ Symbol provozu

|| Symbol pozastavení

☞ Výstražný symbol plné nádrže s vodou

☞ Výstražný symbol čištění filtru

☞ Výstražný symbol čištění kondenzátoru

88:88 Ukazatel zbývající doby

☞ Výstražný symbol dětského zámku

⌚ Režim odloženého startu

☞ Výstražný symbol otevřených dvířek

☞ Režim bez mačkání

(⚠) Hladina akustické výstrahy / zrušit akustickou výstrahu

☞ Stupeň usušení

☑ Aktivovaný režim bez mačkání

* Rychlost ždímnání slouží k přesnějšímu zobrazení zbývající doby.

Nemá vliv na výkon vašeho přístroje.



Příprava zařízení

1. Zapojte pračku do sítě.
 2. Vložte do spotřebiče prádlo.
 3. Stiskněte tlačítko hlavního spínače.
- I** Stisk tlačítka “Zapnout/Vypnout” nemusí znamenat, že program je započatý. Stiskněte tlačítko “Start/Pauza/Storno”, program se spustí.

Volba programu

Zvolte vhodný program z tabulky níže, kde jsou uvedeny teploty pro sušení ve stupních. Tlačítkem volby programu zvolte požadovaný program.

Extra sušení	Sušení při vysoké teplotě jen pro bavlněné oděvy. Silné a vícevrstvé oděvy (např.: Ručníky, plátno, džíny) se suší tak, že nepotřebují před uložením do skříně vyžehlit.
Suché na nošení	Normální prádlo (např.: Ubrusy, spodní prádlo) se suší tak, že nepotřebují před uložením do skříně vyžehlit.
Na žehlení	Normální prádlo (např. košile, šaty) se vysuší pro žehlení.

- I** Další podrobnosti o programech naleznete v oddíle “Tabulka volby programu”

Hlavní programy

Podle typu textilu jsou dostupné následující hlavní programy.

•Bavlna

S tímto programem můžete sušit své odolnější oděvy. Sušení na vysokou teplotu. Doporučujeme používat pro bavlněné oděvy (například prostěradla, povlečení, spodní oděvy, atd.)

•Syntetické

S tímto programem můžete sušit své méně odolné oděvy. Suší při nižší teplotě ve srovnání s programem bavlna. Doporučuje se pro syntetické oděvy (košile, halenky, syntetické/ bavlněné směsové oděvy, atd.).

- I** V tomto spotřebiči nesušte záclony a krajky.

Zvláštní programy

Pro zvláštní případy jsou k dispozici i další programy:

- I** Další programy se mohou lišit podle modelu vaší pračky.

•Express 35

Tento program můžete použít k vysušení bavlny, která se ždíma při vysoké rychlosti ve vaší pračce. Tento program vysuší 2 kg bavlněného prádla (2 trička / 5 košile) za 35 minut.

- I** Pro dosažení lepších výsledků programů sušičky musíte prát prádlo s vhodným programem a ždímat na doporučenou rychlost v pračce.

•Košile

Tento program suší košile citlivěji a méně je mačká, umožňuje tedy snadnější žehlení.

- I** Na konci programu mohou být košile nepatrně vlhké. Nedoporučujeme nechávat košile v sušičce.

•Džíny

Tento program můžete použít k vysušení džínů, které se ždímají při vysoké rychlosti ve vaší pračce.

📌 Viz patřičná část tabulky programu.

•Smíšené

Slouží k sušení syntetických a bavlněných oděvů, které nepouštějí barvu. Používá se na prádlo, které je vhodné pro sušení.

•Sport

Slouží k sušení prádla ze syntetických, bavlněných či směsových tkanin s označením vhodnosti pro sušení.

•Vlněná příprava

Tuto funkci použijete k odvětrání a změkčení vlněného prádla, které lze prát v pračce. Tuto funkci nepoužívejte k úplnému vysušení prádla. Vyjměte prádlo a provětrejte je bezprostředně po skončení programu.

•Denně

Tento program slouží k dennímu sušení bavlny a syntetiky, trvá 1 hodinu.

•Péče o děti

Tento program je určen pro dětské oblečení, které jsou vhodné pro sušení v sušičce.

•Jemné

Při nižší teplotě můžete sušit velmi jemné oděvy, které lze sušit, nebo prádlo, u něhož se doporučuje praní v ruce.

📌 Doporučujeme používat sáček na oděvy, aby nedošlo k pomačkání či poškození některých jemných oděvů. Vyjměte své oděvy okamžitě ze sušičky a pověste je po skončení programu tak, aby nedošlo k jejich zmačkání.

•Ventilace

Jen ventilace probíhá 10 T minut bez foukání horkého vzduchu. Můžete nechat provětrat své oděvy, které byly delší dobu v uzavřeném prostředí, tímto programem odstraníte nepříjemný pach z nich.

•Programy s časovačem

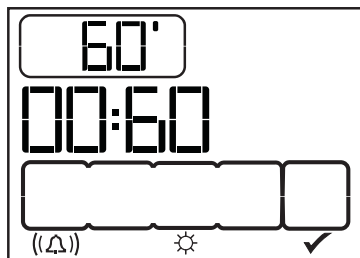

Můžete zvolit některý z programů s časovačem na 10 min., 20 min., 30 min., 40 min., 50 min., 60 min., 80 min., 100 min., 120 min., 140 min. and 160 min. pro dosažení požadovaného konečného usušení při nízké teplotě. Program suší ve zvolené době bez ohledu na teplotu sušení.

Zobrazení času

Na displeji se zobrazuje doba zbývající pro dokončení programu, zatímco program běží.

Čas se zobrazuje v hodinách a minutách jako "02:30:00". Příklad obrázku na displeji udává sušičku, když je zapnutá a je zapnutý dětský zámek.



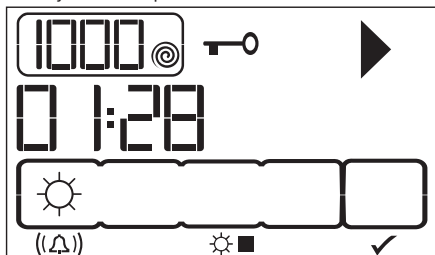

📌 Trvání programu se může lišit od hodnot v tabulce spotřeby podle změn tvrdosti vody a teploty, okolní teploty, typu a množství prádla, volby pomocných funkcí a změn ve zdrojovém napětí...



Tabulka volby programů a spotřeby

Tabulka programu

CZ

Programy	Zátěž (kg)	Rychlost otáček v pračce (ot/min)	Přibližné množství zbývajících vlhkosti	Doba sušení (minuty)
Bavlna / Barevné				
 Extra sušení	9	1000	% 60	145
 Suché na nošení	9	1000	% 60	139
 Na žehlení	9	1000	% 60	110
Expres 35	2	1200	% 50	35
Košile	1.5	1200	% 50	40
Džíny	4	1200	% 50	80
Smíšené	4	1000	% 60	83
Sport	4	1000	% 60	92
Vlněné Příprava	1.5	600	% 50	6
Denně	4	1200	% 50	59
Péče o děti	3	1000	% 60	65
Syntetické				
 Suché na nošení	4,5	800	% 40	58
Jemné				
 Suché na nošení	2	600	% 40	40
Hodnoty spotřeby energií				
Programy	Zátěž (kg)	Rychlost otáček v pračce (ot/min)	Přibližné množství zbývajících vlhkosti	Hodnota spotřeby energie v kWh
Bavlna k uložení*	9	1000	% 60	5.05
Bavlna k žehlení	9	1000	% 60	4,1
Konfekce ze syntetiky	4.5	800	% 40	1,9

* : Standardní program energetické spotřeby (EN 61121:2005)

Všechny hodnoty uvedené v tabulce byly stanoveny podle normy EN 61121:2005. Tyto hodnoty se mohou lišit od tabulky podle typu prádla, rychlostí ždímání, podmínek okolí a výkyvů napětí.

 Při výběru programu pro bavlnu vypusťte nahromaděnou vodu odčerpávací hadicí.

Pomocné funkce

Akustická výstraha



Zrušit audio výstrahu



1. stupeň audio výstrahy



2. stupeň audio výstrahy



3. stupeň audio výstrahy

Váš spotřebič vyše zvukovou výstrahu, když program dospěje na konec. Pokud nechcete slyšet tento signál nebo chcete změnit hlasitost, musíte stisknout tlačítko "Hlasitost". Pokud se na displeji zobrazí "x", nezve se žádný signál.

🔊 Můžete zvolit tuto funkci buď před začátkem programu, nebo po něm.

Stupeň sušení



Slouží k nastavení požadované míry usušení. Provede se další sušení v porovnání s výchozím nastavením, pokud se zobrazí značka "+", a méně sušení se provede, když se zobrazí značka "-". Délka trvání programu se může změnit v závislosti na výběru.

⚠️ Tuto funkci je nutno zvolit před spuštěním programu.

Bez mačkání



2-hodinový program proti mačkání brání mačkání prádla a spustí se, pokud nevyjmete prádlo po skončení programu. Tento program otáčí prádlo v 600-sekundových intervalech, aby nedocházelo k pomačkání. Aktivujte stiskem tlačítka "Bez mačkání".

Program bez mačkání se aktivuje, ale program běží v programu prvního případu. Na druhém obrázku skončilo sušení a zahájil se první krok programu bez mačkání.

Změna kontrastu

Kontrast lze nastavit tak, aby symboly na displeji působily jasněji. Může být zvláště nezbytné změnit nastavení kontrastu displeje, když je sušička instalována nad pračkou. Stiskněte a podržte tlačítko Rychlost ždímání/ Čas na 3 sekundy.

Když se na konci 3 sekund změní kontrast, všechny symboly na displeji budou vidět 3 sekundy tak, aby se označilo dokončení procesu.

Provedte stejný postup pro návrat na

předchozí nastavení.

Ukazatele výstrahy

🔊 Ukazatele výstrahy se mohou lišit podle modelu vašeho spotřebiče.

Čištění filtru

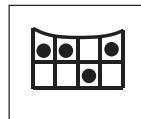

Rozsvítí se výstražná kontrolka na znamení nutnosti vyčistit filtr po skončení programu.

🔊 Pokud trvale svítí symbol čištění filtru, viz "Navržená řešení problémů".

Vodní nádrž



Na konci programu nebo po zaplnění nádrže vodou se rozsvítí výstražný symbol. Stroj se zastaví, pokud se rozsvítí výstražný symbol, když je program spuštěný. Spotřebič znovu spustíte tak, že je nutné vylít vodu z nádrže. Stisknete tlačítko "Start/Pauza/Storno" pro spuštění programu po vyprázdnění nádrže. Výstražný symbol zhasne a program se znovu spustí.

Čištění kondenzátoru

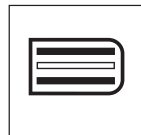

Výstražný symbol se rozsvítí v určitých intervalech, což znamená, že kondenzátor je třeba vyčistit.

Otevřít dveře

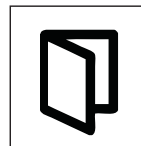

Rozsvítí se symbol otevření dveří sušičky.

Odložený start

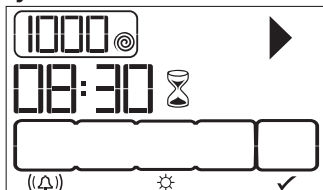

S pomocí funkce "Odložený start" můžete oddálit spuštění programu až o 24 hodin.

1. Otevřete dvířka a vložte další prádlo.
2. Nastavte program sušení, rychlost otáček a podle potřeby navolte pomocné funkce.
3. Stiskem tlačítek "Odložení startu" "+" a "-" nastavíte požadované oddálení startu. Symbol odloženého startu začne blikat.
4. Stiskněte tlačítko „Start/Zrušit/Pauza“. Pak začne odpočítávání k okamžiku spuštění. Rozsvítí se symbol odložení startu. Rozsvítí se symbol startu.

Symbol ":" uprostřed zobrazovaného času přestane blikat.

Během odpočítávání lze vložit nebo vyjmout další prádlo. Na konci procesu odpočítávání odložení startu zhasne symbol odloženého startu, spustí se proces sušení a zobrazí se délka trvání programu. Čas na displeji je celková doba normálního sušení a čas prodlevy.

Odložený start se spustí stiskem tlačítka start/pauza/storno dle obrázku.

Změna doby pro odložený start

Pokud chcete změnit čas během odpočítávání:

1. Program stornujete tak, že na 3 sekundy stisknete tlačítko "Start/Pauza/Storno". Funkce odložení startu se musí znovu nastavit na požadovanou dobu.
2. Stiskem tlačítek "Odložení startu" "+" a "-" nastavíte požadované oddálení startu.
3. Stiskněte tlačítko „Start/Zrušit/Pauza“. Rozsvítí se symbol odložení startu. Symbol pauzy zhasne. Rozsvítí se symbol startu.
4. Symbol ":" uprostřed zobrazovaného času přestane blikat.

Stornování odloženého startu

Pokud chcete stornovat odpočítávání pozdějšího spuštění a spustit program okamžitě:

1. Program stornujete tak, že na 3 sekundy stisknete tlačítko "Start/Pauza/Storno".
2. Stiskněte tlačítko "Start/Pauza/Storno", program se spustí.

Spuštění programu

1. Stiskněte tlačítko "Start/Pauza/Storno", program se spustí.
2. Tlačítko "Start/Pauza" se rozsvítí na znamení, že program se spustil, a ":" symbol mezi zbývajícím dobou bude nadále blikat.

Postup programu

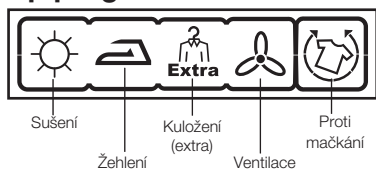

Postup běžícího programu se zobrazí pomocí

čísel symbolů na displeji.

Na začátku každého kroku programu se rozsvítí příslušný symbol v řadě symbolů a na konci programu tedy svítí všechny symboly. Symbol, který svítí na pravé straně řady symbolů, udává krok, který právě probíhá.

„Sušení“:

- Rozsvítí se ve všech programech kromě sušení a větrání

„Sušení k žehlení“:

- Začne svítit, když stupeň usušení dosáhne kroku "na žehlení", a zůstane svítit až do dalšího kroku.

„Sušení k uložení“:

Začne svítit, když stupeň usušení dosáhne kroku "sušení k uložení", a zůstane svítit až do dalšího kroku.

„Extra sušení k uložení“:

Začne svítit, když krok sušení dospěje do fáze "extra sušení k uložení".

"Ventilace":

- Svítí na konci programu.

i Ikona proti mačkání se rozsvítí na konci programu, je-li aktivní funkce bez mačkání.

Změna programu poté, co byl program spuštěn

Tuto funkci použijte k sušení prádla na jiný program, jakmile již je váš spotřebič spuštěn.

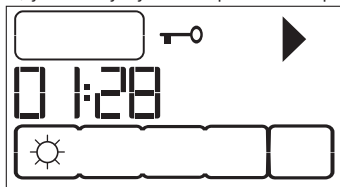

Například:

Stiskněte a přidržte tlačítko „Start/Pauza/Storno“ asi na 3 sekundy pro „Stornování“ programu a zvolte program „Extra sušení“ namísto programu „Sušení k žehlení“. Program „Extra sušení“ zvolíte otočením programového tlačítka. Stiskněte tlačítko „Start/Pauza/Storno“, program se spustí.

i Pokud zvolíte program otočením programového tlačítka, když je sušička zapnutá, stávající program se zruší a zobrazí se informace o novém programu.

Přidávání/odebírání prádla v pohotovostním režimu

Pro přidávání nebo odebrání prádla po spuštění programu:

1. Na chvíli stisknete tlačítko „Start/Pauza/Storno“ pro přepnutí sušičky do režimu „Pauza“. Sušení se vypne.
2. Otevřete dveře v poloze Pauza a zase je zavřete pro přidání nebo vyjmutí prádla.
3. Stiskněte tlačítko „Start/Pauza/Storno“,

program se spustí.

- 1 Prádlo přidané po spuštění procesu sušení může způsobit zamotání již vysušených oděvů s mokřými a výsledkem po skončení sušení bude mokré prádlo.
 - 2 Prádlo lze přidávat nebo vyjímát podle potřeby během procesu sušení, ale jelikož tento proces přeruší průběžné sušení, prodlouží se délka programu a zvýší se spotřeba.
- Je tedy doporučeno přidávat prádlo před zahájením programu sušení.
- 3 Pokud zvolíte program otočením programového tlačítka, když je sušička v pohotovostním režimu, stávající program se zruší a zobrazí se informace o novém programu.

Dětský zámek

Sušička je vybavena dětským zámkem, který brání přerušení programu vlivem stisknutí tlačítka, když je program v chodu. Vkládací dvířka a všechna tlačítka kromě tlačítka „Zap/Vyp“ na panelu se vypnou, jakmile aktivujete dětský zámek.

Pro aktivaci dětského zámku stiskněte současně tlačítka „Akustická výstraha“ a „Bez mačkání“ na 3 sekundy.

Pro spuštění nového programu po skončení programu nebo po přerušení programu je nutné dětský zámek vypnout. Stiskněte stejná tlačítka znovu na 3 sekundy pro vypnutí dětského zámku.

Symbol zámku se objeví na displeji, když je dětský zámek aktivní.

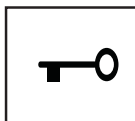

- 1 Dětský zámek se deaktivuje také, když stroj restartujete stiskem tlačítka Zapnout/Vypnout.

Když je dětský zámek zapnutý:

- Ikony na displeji se nezmění, i když je změněna poloha tlačítka volby programu, zatímco je sušička zapnutá nebo zastavená.
- Když je dětský zámek vypnut po změně polohy tlačítka volby programu, zatímco je sušička zapnutá, sušička se vypne a zobrazí se informace o novém programu.

Ukončení programu stornováním

Nový program lze zvolit nebo spustit poté, co aktivujete „Program je stornován“, abyste mohli změnit program sušení.

Stornování libovolného programu;

Stiskněte tlačítko „Start/Zrušit/Pauza“ na 3 sekundy. Výstražné symboly „Čištění filtru

textilního prachu“ a „Vodní nádrž“ se rozsvítí a na displeji se objeví „Konec“ jako upozornění na konec tohoto období.

⚠ Vnitřek stroje bude velice horký, když stornujete program, když je stroj v chodu, aktivujte program ventilace pro jeho ochlazení.

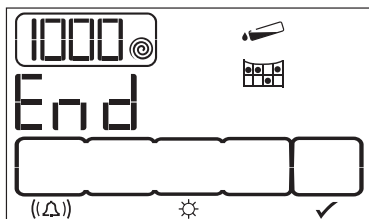

- 1 Pokud zvolíte program otočením programového tlačítka, když je sušička zapnutá, stávající program se zruší a zobrazí se informace o novém programu.

Konec programu

Výstražné symboly „Čištění filtru“ a „Vodní nádrž“ se rozsvítí a na displeji se objeví „Konec“ jako upozornění na konec tohoto období. Dveře lze otevřít a sušička se připraví na druhý cyklus.

Stiskem vypínače sušičku vypnete.

- 1 2-hodinový program proti mačkání brání mačkání prádla a spustí se, pokud nevyjmete prádlo po skončení programu.
- 2 Filtr čistěte po každém sušení (viz čištění filtru).
- 3 Vyprázdněte vodní nádrž po každém sušení (viz vodní nádrž).

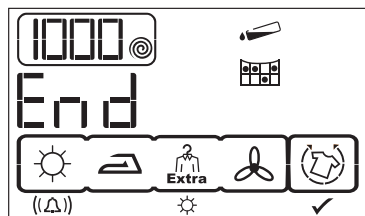

5 Údržba a čištění

Kazeta filtru / vnitřní povrch dveří

Prach a vlákna uvolněné z prádla do vzduchu během sušení se hromadí v "Kazetě filtru".

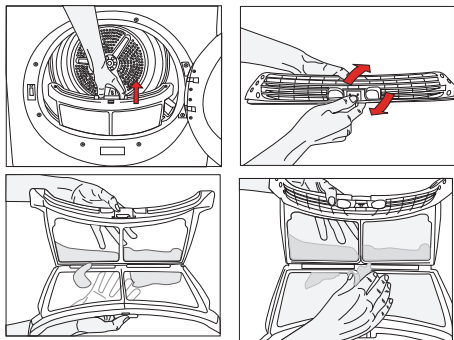

- 1 Tato vlákna a prach se obvykle nahromadí během nošení a praní.
- 2 Filtr a vnitřní plochy krytu vyčistíte vždy po každém sušení.
- 3 Filtr a oblast filtru můžete vyčistit vysavačem.

Čištění filtru:

1. Otevřete dveře.
 2. Vyjměte filtr krytu tak, že jej vytáhnete nahoru a filtr otevřete.
 3. Vyčistěte prach, vlákna a nečistoty rukou nebo jemným hadříkem.
 4. Zavřete filtr a vložte jej zpět na místo.
- 1 Může dojít k ucpání povrchu poté, co přístroj nějakou dobu používáte; Pokud k tomu dojde, umyjte filtr vodou a vysušte jej, než jej znovu použijete.

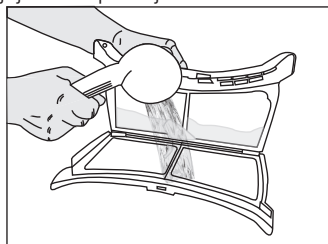

- 1 Vyčistěte celou vnitřní část krytu a těsnění dveří.

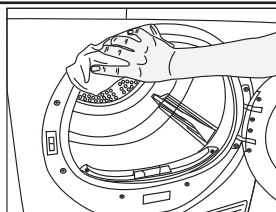
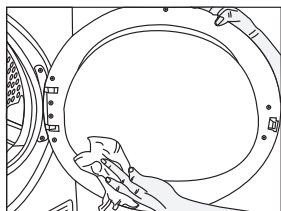

Senzor

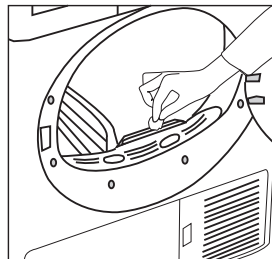

Váš spotřebič obsahuje senzory vlhkosti, které zjišťují, zda je prádlo suché nebo one. Čištění snímače:

1. Otevřete vkladací dvířka sušičky.
 2. Nechte spotřebič vychladnout, pokud probíhalo sušení.
 3. Očistěte kovové senzory měkkým hadříkem namočeným v octě a osušte je.
- 1 Kovové senzory čistěte 4krát za rok.
1 Nepoužívejte rozpouštědla, čisticí prostředky nebo podobné látky při čištění, mohlo by dojít k požáru a výbuchu!

Vodní nádrž

Vlhkost mokrého prádla se odvádí z prádla a kondenzuje. Vodní nádrž vylijte po každém cyklu sušení nebo během sušení, pokud se rozsvítí kontrolka "Vodní nádrž".

- 1 Kondenzovaná voda není pitná!
1 Nikdy nevyjímejte nádrž, když je program spuštěný!

Pokud zapomenete vylít vodní nádrž, spotřebič se vypne během následujících cyklů, když se vodní nádrž zaplní a rozsvítí se kontrolka "Vodní nádrž". Dojde-li k tomu, stiskněte tlačítko "Start/Pauza/Storno" pro obnovení cyklu sušení po odčerpání vodní nádrže.

Vypouštění vodní nádrže:

1. Vytáhněte zásuvku a opatrně vyjměte nádrž na vodu

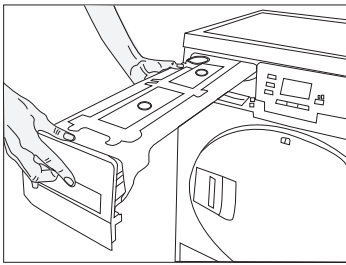

2. Odčerpajte vodu z nádrže

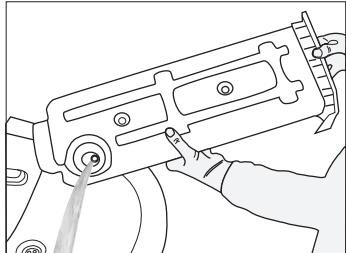

3. Pokud dojde k nahromadění nečistoty v přívodu nádrže, vyčistěte je tekoucí vodou.
4. Vratte vodní nádrž zpět na místo.

Kondenzátor

Horký a vlhký vzduch v kondenzátoru se ochlazuje chladným vzduchem z místnosti. Vlhký vzduch cirkulující ve vašem stroji se tak kondenzuje a pak odčerpává do nádrže.

☑ Kondenzátor čistěte po každých 30 cyklech nebo jednou měsíčně.

Čištění kondenzátoru:

1. Pokud proběhl proces sušení, otevřete dvířka stroje a počkejte, až se ochladí.

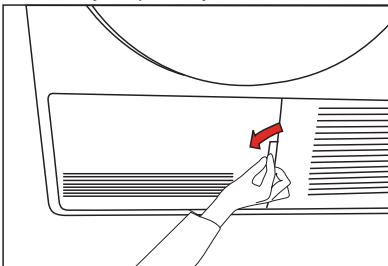

2. Odemkněte 2 zámky kondenzátoru po otevření krytu.

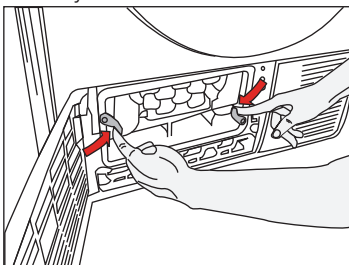

3. Vytáhněte kondenzátor.

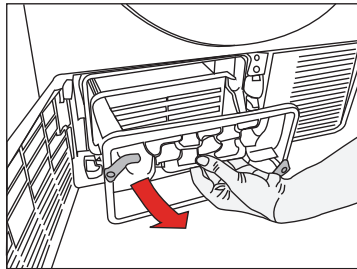

4. Kondenzátor vyčistěte tlakem vody sprchovou armaturou a počkejte, až oschne.

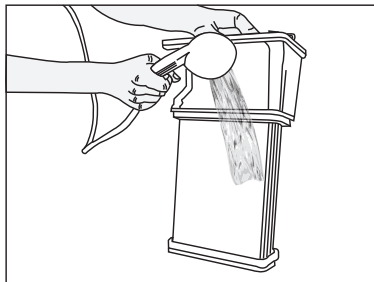

5. Umístěte kondenzátor na místo. Utáhněte oba zámky a ověřte, zda jsou pevně umístěny.

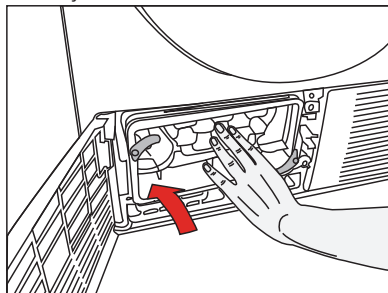

6. Zavřete kryt.

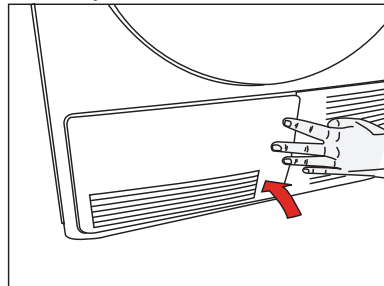

6 Navrhovaná řešení problémů

Proces sušení trvá moc dlouho
<ul style="list-style-type: none">• Možná jsou zanesené mřížky filtru. Propláchněte ve vodě.
Prádlo je mokré na konci sušení.
<ul style="list-style-type: none">• Možná jsou zanesené mřížky filtru. Propláchněte ve vodě.• Nejspíš jste vložili příliš mnoho prádla. Nenaplňujte sušičku příliš.
Sušička se nezapíná nebo se nespustí program. Sušička se nezapne po nastavení.
<ul style="list-style-type: none">• Možná není zapojen. Přesvědčte se, že je spotřebič zapojen.• Možná jsou otevřené dveře. Dále se ujistěte, že dvířka přístroje jsou řádně zavřená.• Možná není nastaven program nebo jste nestiskli tlačítko "Start/Pauza/Storno". Ujistěte se, že program je nastaven a není v režimu "Pauza".• Možná je aktivován "Dětský zámek". Vypněte dětský zámek.
Program je přerušen bez důvodu.
<ul style="list-style-type: none">• Možná jsou otevřené dveře. Dále se ujistěte, že dvířka přístroje jsou řádně zavřená.• Možná je odpojena elektřina. Stiskněte tlačítko "Start/Pauza/Storno", program se spustí.
Prádlo se srazilo, je zplstnatělé nebo poškozené.
<ul style="list-style-type: none">• Nepoužili jste program vhodný pro daný typ prádla. Sušte jen prádlo vhodné pro sušení v sušičce, zkontrolujte štítky na oděvech.• Zvolte program s vhodně nízkou teplotou pro typ prádla na sušení vašich oděvů.
Nesvítili osvětlení bubnu.
<ul style="list-style-type: none">• Sušička možná není spuštěna spínačem. Přesvědčte se, že je sušička zapnutá.• Možná je prasklá žárovka. Požádejte autorizovaný servis o výměnu žárovky.
Bliká symbol „Závěrečné / Bez mačkání“:
<ul style="list-style-type: none">• 2-hodinový program proti pomačkání bránící pomačkání prádla byl spuštěn. Vypněte sušičku a vyjměte prádlo.
Svítil symbol „Závěrečné / Bez mačkání“.
<ul style="list-style-type: none">• Program je na konci. Vypněte sušičku a vyjměte prádlo.
Z krytu vytéká voda.
<ul style="list-style-type: none">• Vyčistěte celý vnitřní prostor krytu a těsnění dveří.
Kryt se samovolně otevírá.
<ul style="list-style-type: none">• Zatláchte na něj, dokud neuslyšíte, že je zavřený.
Pro výrobky s kondenzátorem:
Svítil symbol "Vodní nádrž".
<ul style="list-style-type: none">• Možná je plná nádrž.• Možná probíhá program proti mačkání. Odčerpejte vodu z nádrže.
Svítil symbol "Čištění filtru".
<ul style="list-style-type: none">• Možná není vyčištěn filtr. Vyčistěte filtr krytu.
Svítil symbol "Čištění kondenzátoru".
<ul style="list-style-type: none">• Možná není vyčištěn filtr zásuvky/kondenzátoru. Vyčistěte filtry v kondenzátoru/filtru zásuvky pod krytem.

⚠ Pokud závade přetrvává, kontaktujte autorizovaný servis.

Read this manual prior to initial operation of the product!

Dear Customer,

We hope that your product, which has been manufactured in modern facilities and passed through a strict quality control procedure, will give you very good results.

We advise you to read through this manual carefully before using your product and keep it for future reference.

This User Manual will

- Help you use your machine in a fast and safe way.
 - Read the User Manual before installing and starting your product.
 - In particular, follow the instructions related to safety.
 - Keep this User Manual within easy reach for future reference.
 - Please read all additional documents supplied with your product.
- Remember that this User Manual is also applicable for several other models.

Explanation of symbols

Throughout this User Manual the following symbols are used:



Important safety information. Warning for hazardous situations with regard to life and property.



Caution; Warning for supply voltage.



Caution; Warning for fire hazard.



Caution; Warning for hot surfaces.



Read the instructions.



Useful information. Important information or useful hints about usage.



This appliance's packaging material is recyclable. Help recycle it and protect the environment by dropping it off in the municipal receptacles provided for this purpose. Your appliance also contains a great amount of recyclable material. It is marked with this label to indicate the used appliances that should not be mixed with other waste. This way, the appliance recycling organised by your manufacturer will be done under the best possible conditions, in compliance with European Directive 2002/96/EC on

Waste Electrical and Electronic Equipment. Contact your town hall or your retailer for the used appliance collection points closest to your home. We thank you doing your part to protect the environment.

1 Important safety information

This section includes safety information that will help protection from risks of personal injuries or materialistic damages. Failure to follow these instructions shall cause any warranty and reliability commitment to become void.

General safety

- Never place the machine on a carpet-covered floor, otherwise, lack of airflow beneath the machine may cause electrical parts to overheat. This will cause problems with your machine.
- If the power cable or mains plug is damaged, you must call Authorised Service Agent for repair.
- The product should not be plugged in during installation, maintenance and repair works. Such works should always be made by the technical service. Manufacturer shall not be held responsible for damages arising from processes carried out by unauthorised persons.
- Connect the product to a grounded outlet protected by a fuse of suitable capacity as stated in the technical specifications table.
- Operate your product at temperatures between +5°C and +35°C.
- Do not use electrical devices in the product.
- Do not connect the air exit of the product to the chimney holes which are used for the exhaust fumes of the devices operating with gas or other types of fuel.
- You must provide enough ventilation in order to prevent gases exiting from devices operating with other types of fuels including the naked flame from accumulating in the room due to the back fire effect.
- Always clean the lint filter before or after each loading.
- Never operate your dryer without the lint filter installed.
- Do not allow fibre, dust and dirt accumulation around the exhaust exit and at adjacent areas.
- Power cable plug must be within easy reach after installation.
- Do not use extension cords, multi-plugs or adaptors to connect the dryer to power supply in order to decrease the risk of electric shock.
- Do not make any changes on the plug supplied with the product. If it is not compatible with the socket, have a qualified electrician change the socket with a suitable one.
- Items cleaned or washed with gasoil/fuel oil, dry-laundry solvents and other combustible or explosive materials as well as the items that are contaminated or spotted with such materials should not be dried in the product since they emit flammable or explosive vapor.
- Do not dry items cleaned with industrial chemicals in the dryer.
- Do not dry unwashed items in the dryer.
- Items soiled with cooking oils, acetone, alcohol, fuel oil, kerosene, stain remover, turpentine, paraffin and paraffin removers must be washed in hot water with plenty of detergent before being dried in the dryer.
- Garments or pillows bolstered with rubber foam (latex foam), shower bonnets, water resistant textiles, materials with rubber reinforcement and rubber foam pads should not be dried in the dryer.
- Do not use fabric softeners and anti-static products unless they are recommended by the manufacturers of the fabric softener or the product.
- This product must be grounded. Grounding installation decreases the risk of electric shock by opening a path with low resistance for the electricity flow in case of a malfunction or failure. Power cable of this product is equipped with a conductor and a grounding plug that allows for grounding the product. This plug must be installed appropriately and inserted into a socket which is grounded in accordance with the local laws and regulations.
- Do not install the product behind a door with a lock, sliding door or a door that has a hinge against the hinge of the dryer.

- Do not install or leave this product in places where it will be exposed to outdoor conditions.
- Do not tamper with the controls.
- Do not perform any repair or part replacing procedures on the product even if you know or have the ability to perform unless it is clearly suggested in the operating instructions or the published service manual.
- Inside and exhaust duct of the product must be cleaned by the qualified service personnel periodically.
- Wrong connection of grounding conductor of the product can cause electric shock. If you have any suspect about the grounding connection, have it checked by a qualified electrician, service representative or service personnel.
- Do not reach into the machine when the drum is spinning.
- Unplug the machine when it is not in use.
- Never wash down the appliance with water! There is the risk of electric shock! Always disconnect by unplugging from the mains before cleaning.
- Never touch the plug with wet hands. Never unplug by pulling on the cable, always pull out by grabbing the plug only. Do not operate the machine if the power cable or plug is damaged!
- Never attempt to repair the machine yourself, otherwise, you will be putting your life and others' lives in danger.
- For malfunctions that cannot be solved by following the information given in the safety instructions:
Turn off the machine, turn off and contact an authorised service agent.
- Do not stop the dryer before the drying cycle comes to an end unless you will remove all laundry from the dryer fast in order to lay them and dissipate the heat.
- Remove the door of the drying compartment before decommissioning or disposing of the product.
- The final step of the drying cycle (cool-down cycle) occurs without applying heat to ensure that the items are left at a temperature that will not damage them.
- Fabric softeners or similar products should be used as specified by the fabric softener instructions.
- Underwear that contains metal reinforcements should not be placed in a dryer. Damage to the dryer can result if metal reinforcements come loose during drying.
- Check all garments for forgotten lighters, coins, metal pieces, needles, etc. before loading.
- At times when your dryer is not in use or after the laundry is taken out following the completion of drying process, turn off by using the On/Off button. In cases when the On/Off button is on (while the dryer is energized), keep the door of the dryer closed.

Intended use

- This product has been designed for domestic use. It should not be used for other purposes.
- Use the product only for drying laundry that are marked accordingly.
- Dry only those articles in your product that are stated in this manual.
- This product is not intended to be used by persons with physical, sensory or mental disorders or unlearned or inexperienced people (including children) unless they are attended by a person who will be responsible for their safety or who will instruct them accordingly for use of the product.

Children's safety

- Electrical appliances are dangerous for the children. Keep children away from the machine when it is operating. Do not let them tamper with the machine.
- Packaging materials are dangerous to children. Keep the packaging materials out of reach of children or dispose them by classifying according to waste directives.
- Do not allow children sit/climb on or enter in the product.
- Children should be supervised to ensure that they do not play with the product.
- Close the loading door when you leave the area where the product is located.

2 Installation

Refer to the nearest Authorised Service Agent for installation of your product.

- Ⓛ Preparation of location and electrical installation for the product is under customer's responsibility.
- ⚠ Installation and electrical connections must be carried out by a qualified personnel.
- ⚠ Prior to installation, visually check if the product has any defects on it. If so, do not have it installed. Damaged products will cause risks for your safety.

Appropriate installation location

- Install the product in an environment which has no risk of freezing and is in a stable and level position.
- Operate your product in a well ventilated, dust-free environment.
- Do not block the air ducts in front of and under the product with materials such as long pile rugs and wooden bands.
- Do not place your product on a long pile rug or on similar surfaces.
- Do not install the product behind a door with a lock, sliding door or a hinged door which can strike the product.
- Once the product is installed, it should stay at the same place where its connections have been made. When installing the product, make sure that the rear wall of it does not touch anywhere (tap, socket, etc.) and also pay attention to install the product at a place where it will stay permanently.
- ⚠ Do not place the product on top of the power cable.
- Keep at least 1.5 cm distance to walls of other furniture.

Removing the transportation safety assembly

- ⚠ Remove the transportation safety assembly before using the product for the first time.
1. Open the loading door.
 2. There is a nylon bag inside the drum that contains a piece of styrofoam. Hold it from its section marked with XX.
 3. Pull the nylon towards yourself and remove the transportation safety assembly.

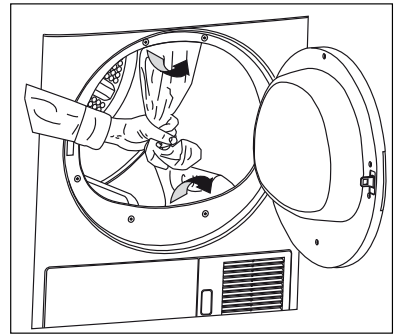

- ⚠ Make sure that you have removed the transportation safety assembly (nylon+styrofoam pieces) before using the product for the first time. Do not leave any items inside the drum.

Under counter installation

- A special part (Part no. 297 360 0100) replacing the top trim must be provided and installed by the Authorised Service Agent in order to use the machine under a counter or in a cupboard. It should never be operated without the top trim.
- Leave at least 3 cm of space between the side and rear walls of the product and the walls of the counter/cupboard when installing your product under a counter or in a cupboard.

Mounting over a washing machine

- A fitting device should be used between the two machines when installing above a washing machine. The bracket (Part no. 297 720 0100 white/297 720 0400 grey) must be installed by the Authorised Service Agent.
- Place the product on a firm floor. If it will be placed on top of a washing machine, the approximate weight of both machines may reach 180 kg when they are full. Therefore, the floor must be capable of carrying the load on it!

Connection to water drain;

In products equipped with a condenser unit the water accumulated during the drying cycle is collected in the water tank. You should drain the accumulated water after each drying cycle.

You can directly send the accumulated water out through the water drain hose supplied with the machine instead of

periodically draining the water collected in the water tank.

Please refer to the detailed instructions supplied with the accessories pack.

Connecting the water drain hose;

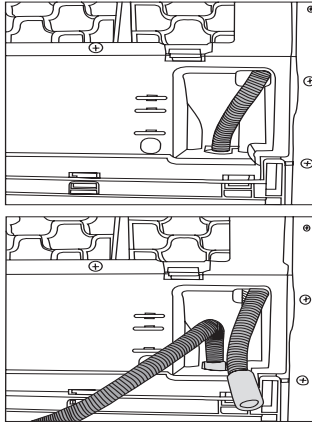

1. Remove the hose on the machine by pulling it out from its end. Do not use any tools to take out the hose.
2. Connect the special drain hose supplied with the machine to the pipe fitting.
3. The other end of the drain hose can be directly connected to the wastewater drain or to the washbasin. The fitting must always be secured in all types of connections. Your house may be flooded if the hose gets out of its housing during water discharge.

Important:

- The hose should be attached to a height of maximum 100 cm.
- You must be careful not to pinch or bend the hose.
- The end of the hose should not be bent, it should not be stepped on and it must not be folded between the drain and the machine.

Adjusting the feet

In order to ensure that your machine operates more silently and vibration-free, it must stand level and balanced on its feet. Balance the machine by adjusting the feet. Rotate the feet to adjust until the machine stands level and firmly.

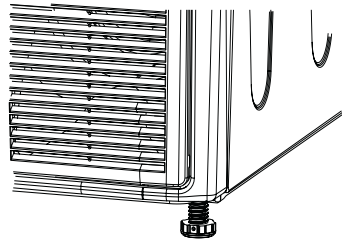

- ⓘ Never unscrew the adjustable feet from their housings.

Electrical connection

Connect the machine to a grounded outlet protected by a fuse of suitable capacity as stated in the technical specifications table. Our company shall not be liable for any damages that will arise when the machine is used on a circuit without grounding.

- Connection must comply with national regulations.
 - If the current value of the fuse or breaker in the house is less than 16 Amps, have a qualified electrician install a 16 Amp fuse.
 - Power cable plug must be within easy reach after installation.
 - The voltage and allowed fuse or breaker protection are specified in the “Technical Specifications” section.
 - The specified voltage must be equal to your mains voltage.
 - Do not make connections via extension cables or multi-plugs.
 - The main fuse and switches must have a contact distance of minimum 3 mm.
- ⚠ Damaged power cable must only be replaced by a qualified electrician.
- ⚠ If the product is faulty, it must not be operated unless it is repaired! There is the risk of electric shock!

First use

- To have the product ready for operation before calling the authorised service agent, make sure that its location and power supply installations are appropriate. If they are not, call a qualified electrician to have any necessary arrangements carried out.
- Make sure that the power connections of the product are in accordance with the instructions given in relevant chapters of this manual.

Disposing of packaging material

Packaging materials are dangerous to children. Keep packaging materials in a safe place out of reach of children.

Packaging materials of your product are manufactured from recyclable materials. Sort and dispose of them in accordance with recycled waste instructions. Do not dispose of them with normal domestic waste.

Transportation of the machine

1. Unplug the machine from the mains.
2. Remove the water drain (if any) and chimney connections.
3. Drain water remained in the machine completely before transportation.

Disposing of the old machine

Dispose of your old machine in an environmentally friendly manner.

Refer to your local dealer or solid waste collection centre in your area to learn how to dispose of your machine.

Before disposing of your old machine, cut off the power cable plug and make the loading door lock unusable to avoid dangerous conditions to children.

Technical specification

EN

Height (adjustable)	84.6 cm
Width	59.5 cm
Depth	59.8 cm
Capacity (max.)	9 kg
Weight (net)	39 kg
Voltage	See type label
Rated power input	
Model code	

Type label is located behind the loading door.

3 Initial preparations for drying

Things to be done for energy saving:

- Make sure that you operate the product at its full capacity but pay attention to not exceeding it.
- Spin your laundry at the highest speed possible when washing them. Thus, the drying time is shortened and energy consumption is decreased.
- Pay attention to dry same types of laundry together.
- Follow the instructions in the user manual for programme selection.
- Make sure that sufficient clearance is provided at the front and rear side of the dryer for air circulation. Do not block the grill at the front side of the product.
- Do not open the door of the machine during drying unless necessary. If you must certainly open the door, pay attention not to keep it open for a long time.
- Do not add new (wet) laundry during drying.
- Lint and fibres released from the laundry to the air during the drying cycle are collected in the "Lint Filter". Make sure that you clean the filters before or after each drying.
- In models with condenser, make sure that you clean the condenser regularly at least once every month or after every 30 drying cycles.
- In vented models, follow the chimney connection rules in the user manual and pay attention to the chimney cleaning.
- Ventilate the room, where the dryer is located, well during drying.
- For power saving in models with lamps, at times when your dryer is not in use, keep the door closed if the On/Off button is pressed (if the dryer is energized).

Laundry suitable for drying in the machine

- ① Always follow the suggestions on the laundry labels. Dry only the laundry having a label stating that they are suitable for drying in a dryer and make sure that you select the appropriate

programme.

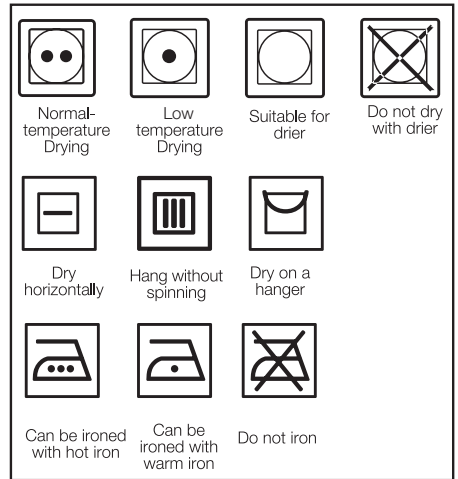

Laundry unsuitable for drying in the machine

- Laundry items with metal attachments such as belt buckles and metal buttons can damage your dryer.
- Do not dry items such as woollens, silk garments and nylon stockings, delicate embroidered fabrics, laundry with metal accessories and items such as sleeping bags in the dryer.
- Laundry made of delicate and valuable fabrics as well as lace curtains can be creased. Do not dry them in the dryer!
- Do not dry items made of hermetic fibres such as pillows and quilts in the dryer.
- Laundry made of foam or rubber will be deformed.
- Do not dry laundry containing rubber in the dryer.
- Do not dry laundry exposed to petroleum, oil, combustible or explosive agents in the dryer even if they are washed beforehand.
- Overly wet laundry or laundry with dripping water must not be put into the dryer.
- Items cleaned or washed with gasoil/fuel oil, dry-laundry solvents and other combustible or explosive materials as well as the items that are contaminated or spotted with such materials should

not be dried in the product since they emit flammable or explosive vapor.

- Do not dry items cleaned with industrial chemicals in the dryer.
- Do not dry your unwashed laundry in the dryer.
- Items soiled with cooking oils, acetone, alcohol, fuel oil, kerosene, stain remover, turpentine, paraffin and paraffin removers must be washed in hot water with plenty of detergent before being dried in the dryer.
- Garments or pillows bolstered with rubber foam (latex foam), shower bonnets, water resistant textiles, materials with rubber reinforcement and rubber foam pads should not be dried in the dryer.
- Do not use fabric softeners and anti-static products unless they are recommended by the manufacturers of the fabric softener or the product.
- Do not dry the underwear reinforced with metal parts in the dryer. If these metal reinforcements loosen and break during drying, they will damage your dryer.

Preparing laundry for drying

- Check all laundry items before loading them into the product to make sure that there are no lighters, coins, metal items, needles and etc. in their pockets or on any part of them.
- Fabric softeners and similar products must be used in accordance with the instructions of the manufacturer of the relevant products.
- All laundry must be spun at the highest spin speed that your washing machine allows for the laundry type.
- Laundry may be tangled after washing. Separate your laundry before placing them into your dryer.
- Sort your laundry according to their types and thicknesses. Dry the same type of laundry together. E.g.: fine kitchen towels and table cloths dry faster than the thick bath towels.

Correct load capacity

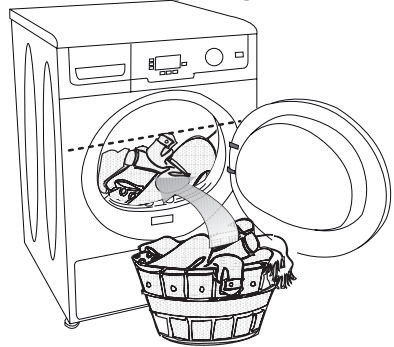

- △ Consider the information in the “Programme Selection Table”. Always start the programme in accordance with the maximum load capacity.
- ❗ Adding laundry to the machine more than the level shown in the figure is not recommended. Drying performance will degrade when the machine is overloaded. Furthermore, your dryer and your laundry can be damaged.
- ❗ Place your laundry into the drum loosely so that they will not get tangled.
- ❗ Large pieces (E.g.: bed sheets, quilt covers, large tablecloths) may bunch-up. Stop the dryer 1-2 times during drying process to separate bunched-up laundry.

Following weights are given as examples.

Home articles	Approximate weights (g)
Cotton quit covers (double)	1500
Cotton quit covers (single)	1000
Bed sheets (double)	500
Bed sheets (single)	350
Large tablecloths	700
Small tablecloths	250
Tea napkins	100
Bath towels	700
Hand towels	350
Garments	Approximate weights (g)
Blouses	150
Cotton shirts	300
Shirts	200
Cotton dresses	500
Dresses	350
Jeans	700
Handkerchiefs (10 pieces)	100
T-Shirts	125

Loading the laundry

- Open the loading door.
- Place the laundry in the machine without compressing.
- Push the loading door to close. Ensure that no items are caught in the door.

4 Selecting a Programme and Operating Your Machine

Control panel

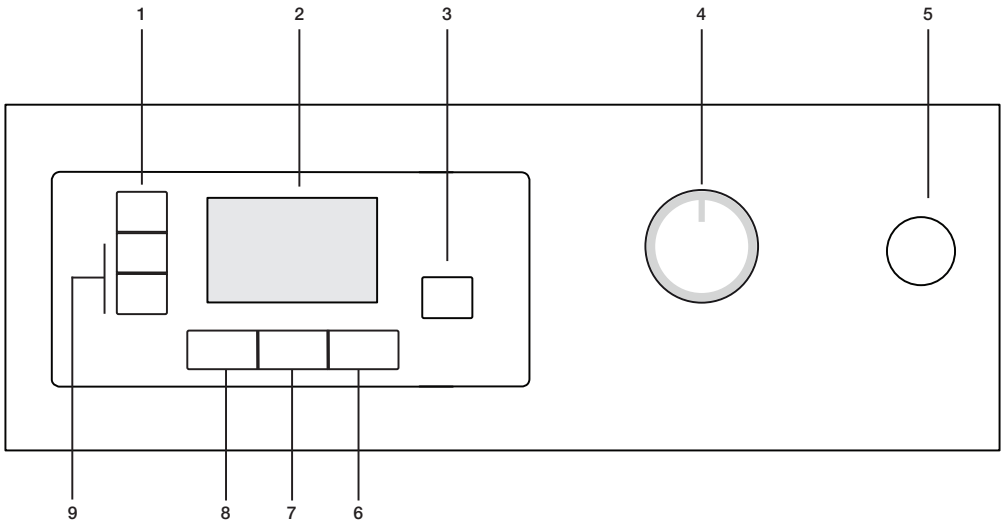

1. Washing machine spin speed*/Timer programme selection

Spin speed used to spin the laundry in the washing machine / Indicates the time for timer programmes.

2. Display

Indicates the status of the machine.

3. Start/Pause/Cancel button

Used to start, pause or cancel the programme.

4. Programme selection knob

Used to select a programme.

5. On/Off button

Used to turn on and off the machine.

6. Anti-creasing

Prevents the laundry from creasing after the machine completes its programme.

7. Dryness level

Used to adjust the required dryness level.

8. Cancel audio warning

Used to cancel the audio warning given at the end of the programme.

9. Time delaying buttons

Used to set the time delay.

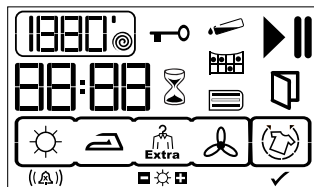

1800' ● Spin speed / Timer programmes *

▶ Operation icon

|| Pause icon

Water tank full warning icon

Filter cleaning warning icon

Condenser cleaning warning icon

Remaining time indicator

Child-proof lock warning icon

Time delaying mode

Door open warning icon

Anti-creasing mode

Audio warning level / Cancel audio warning

Drying degree

Anti-creasing is activated

* Spin speed is used to show the remaining time more accurately.
It does not affect the performance of your machine.

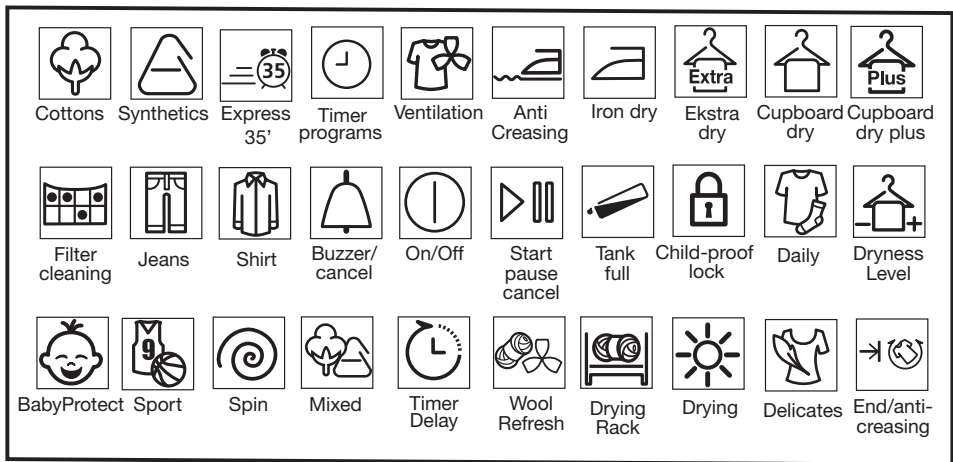

Preparing the machine

1. Plug in your machine.
 2. Place the laundry in the machine.
 3. Press the "On/Off" button.
- ❏ Pressing the "On/Off" button does not necessarily mean that the programme has started. Press "Start/Pause/Cancel" button of the machine to start the programme.

Programme selection

Decide the appropriate programme from the table below which includes drying temperatures in degrees. Select the desired programme with the programme selection knob.

Extra dry	Drying at high temperature only for cotton laundry. Thick and multi layered laundry (E.g.: towels, linens, jeans) are dried in a way that they do not require ironing before placing in the wardrobe.
Cupboard dry	Normal laundry (E.g.: tablecloths, underwear) are dried in a way that they do not require ironing before placing in the wardrobe.
Iron dry	Normal laundry (E.g., Shirts, dresses) are dried ready to be ironed.

- ❏ For further programme details, see, "Programme Selection Table"

Main programmes

Depending on the type of laundry, the following main programmes are available:

•Cottons

You can dry your durable laundry with this programme. Dries at high temperature. It is recommended to use for your cotton items (such as bed sheets, quilt cover, underclothing, etc.).

•Synthetics

You can dry your less durable laundry with this programme. It dries at a lower temperature compared to the cottons programme. It is recommended for your synthetic laundry (such as shirts, blouses, synthetic/cotton blended laundry, etc.).

- ❏ Do not dry curtains and lace in your machine.

Special programmes

For special cases, there are also extra programmes available:

- ❏ Additional programmes may differ according to the model of your machine.

•Xpress 35

You can use this programme to dry your cotton laundry that you have spun at high speeds in your washing machine. This program dries 2 kg cotton laundry (2 Shirts / 5 T-shirts) in 35 minutes.

- ❏ To obtain better results from your dryer, your laundry must be washed at suitable programmes and spun at the recommended spin speeds in the washing machine.

•Shirt

This programme dries the shirts more sensitively and creases them less and thus, helps to iron them more easily.

🔒 There may be a little humidity on your shirts at the end of the programme. We recommend you not to leave the shirts in the dryer.

•Jeans

You can use this programme to dry your jeans that you have spun at high speeds in your washing machine.

🔒 Review the relevant section in the programme table.

•Mixed

Used to dry synthetic and cotton laundry that do not release colour. Used for laundry that is suitable for drying.

•Sport

Used to dry the laundry that are made of synthetic, cotton or mixed fabrics and have a tag indicating that they are suitable for drying.

•Wool Refresh

You can use this function to ventilate and soften your woolen laundry that can be washed in the washing machine. Do not use this function to dry your laundry completely. Take out your laundry and ventilate them immediately after the program is over.

•Daily

This programme is used to dry cottons and synthetics daily, and lasts for 1 hour.

•BabyProtect

This programme is used for baby clothes that bear machine dryable approval on its label.

•Delicates

You can dry your highly delicate laundry that are suitable for drying or laundry which is advised to be hand-washed at a lower temperature.

🔒 It is recommended to use a cloth bag to prevent certain delicate laundry from getting creased or damaged. Take your laundry immediately out of the dryer and hang them after the programme ends in order to prevent them being creased.

•Ventilation

Only ventilation is performed for 10 minutes without blowing hot air. You can air your clothes that have been kept at closed environments for a long time and deodourise unpleasant odours thanks to

this programme.

•Timer programs

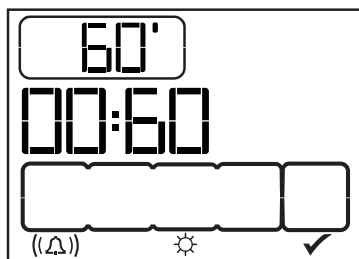

You can select one of the 10 min., 20 min., 30 min., 40 min., 50 min., 60 min., 80 min., 100 min., 120 min., 140 min. and 160 min. timer programmes to achieve the desired final drying level at low temperatures. Programme dries at the selected time regardless of the drying temperature.

Time display

The display shows the time remaining for the programme to complete while a programme is running. Time is displayed in hours and minutes as "02:30". The exemplary display image shows the dryer when it is running and child-proof lock is active.



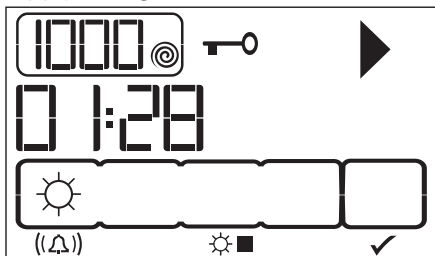

🔒 Programme duration may differ from the values in the consumption table subject to the changes in the water hardness and temperature, ambient temperature, type and amount of laundry, auxiliary functions selected, and changes in the supply voltage..



Programme selection and consumption table

Programme table

EN

Programs		Capacity (kg)	Spin speed in washing machine (rpm)	Approximate amount of remaining humidity	Drying time (minutes)
Cottons / Coloreds					
	Extra dry	9	1000	% 60	145
	Ready to Wear	9	1000	% 60	139
	Ready to Iron	9	1000	% 60	110
Xpress 35'		2	1200	% 50	35
Shirt		1.5	1200	% 50	40
Jeans		4	1200	% 50	80
Mixed		4	1000	% 60	83
Sport		4	1000	% 60	92
Woolen preparation		1.5	600	% 50	6
Daily		4	1200	% 50	59
BabyProtect		3	1000	% 60	65
Synthetics					
	Ready to Wear	4,5	800	% 40	58
Delicates					
	Ready to Wear	2	600	% 40	40
Energy consumption values					
Programs		Capacity (kg)	Spin speed in washing machine (rpm)	Approximate amount of remaining humidity	Energy consumption value kWh
Cottons linen Ready to wear*		9	1000	% 60	5.05
Cottons Ready to iron		9	1000	% 60	4.1
Synthetics Ready to wear		4.5	800	% 40	1.9

* : Energy Label standard programme (EN 61121:2005)

All values given in the table have been fixed according to EN 61121:2005 Standard. These values may deviate from the table according to the laundry type, laundry spin speed, environmental conditions and voltage fluctuations.

 When selecting the Cottons programme, send the condensed water out through the drain hose.

Auxiliary function

Audio Warning

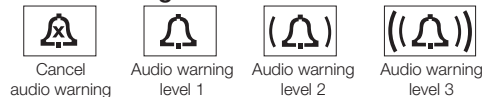

Your dryer will give an audio warning when the programme comes to an end. If you do not want to hear this buzzing or want to change the volume level, you need to press the “Volume level” button. No audio warning will be given when “x” appears on the screen.

- ④ You can select this function either before or after the programme starts.

Drying degree



Used to adjust the required dryness level. More drying is performed compared to the default settings when “+” sign appears and less drying is performed when “-” sign appears. Programme duration can change depending on the selection.

- △ This function must be selected before the programme starts.

Anti-creasing

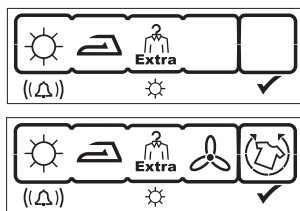

A 2-hour anti creasing programme to prevent laundry from creasing will be activated if you do not take the laundry out after the programme is over. This programme rotates the laundry in 600-second intervals to prevent creasing. Press “Anti-creasing” button to activate. Anti-creasing is activated but the programme is running in the first exemplary figure. Drying is over and the first step of anti-creasing has started in the second figure.

Changing the contrast

Contrast can be adjusted in order to make the symbols on the display appear clearer. It may particularly be necessary to change the contrast setting of the display when the dryer is installed over a washing machine. Press and hold the Spin Speed/Time button for 3 seconds.

When the contrast is changed at the end of 3 seconds, all symbols on the display will become visible for 3 seconds in order to indicate that the process is complete. Perform the same procedure to revert back to the previous contrast setting.

Warning indicators

- ④ Warning indicators may differ according to the model of your machine.

Filter cleaning

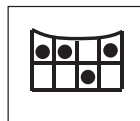

A warning symbol will appear to remind filter cleaning after the programme finishes.

- ④ If the filter cleaning symbol flashes continuously, please refer to “Suggested solutions for problems”.

Water tank



A warning symbol will turn on at the end of the programme or when the tank is full with water. The machine stops operating if the warning symbol turns on when a programme is running. To restart the machine, please drain the water in the water tank. Press “Start/Pause/Cancel” button to start the programme after you have emptied the water tank. The warning symbol turns off and the programme resumes operating.

Cleaning the condenser



Warning symbol turns on with certain intervals to remind that the condenser needs cleaning.

Door open

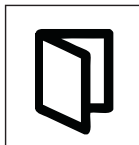

Dryer door open symbol lights up.

Time delay

With the “Time delay” function you can delay the programme start up to 24 hours.



1. Open the loading door and put the laundry in.
2. Set the drying programme and spin speed, and if required, select the auxiliary functions.
3. Press “Time delaying” buttons “+” and “-” to set the desired time delay. The time delay symbol will flash.
4. Press “Start/Pause/Cancel” button. Then the time delay starts to count down. The Time delay symbol lights up. Start symbol lights up.

The “.” in the middle of the displayed time delay will start flashing.

More laundry may be loaded or taken out during the time delay period. At the end of the time delay countdown process, time delay symbol fades, drying process starts and the programme duration is displayed. The time on the display is the total of normal drying time and delay time. Time delay is started by pressing the start/pause/cancel button in the exemplary figure.

Changing the delay time

If you want to change the time during the countdown:

1. Press “Start/Pause/Cancel” button for 3 seconds to cancel the programme. Time delay function must be set again for the required time.

2. Press Time delay buttons “+” or “-” to set the desired time delay.
3. Press “Start/Pause/Cancel” button. The Time delay symbol lights up. Pause symbol fades. Start symbol lights up.
4. The “.” in the middle of the displayed time delay will start flashing.

Canceling the time delay

If you want to cancel the time delay countdown and start the programme immediately:

1. Press “Start/Pause/Cancel” button for 3 seconds to cancel the programme.
2. Then, press “Start/Pause/Cancel” button to start the desired programme.

Starting the programme

1. Press “Start/Pause/Cancel” button to start the programme.
2. “Start/Pause” symbol will light up to indicate that the programme has started and “.” symbol between the remaining time will continue flashing.

Progress of programme

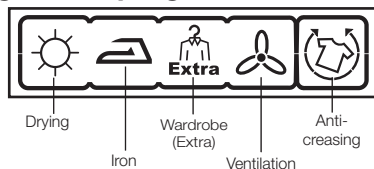

The progress of a running programme is shown through a number of symbols on the screen.

At the beginning of each programme step, the relevant symbol in the series of symbols will light up and thus, all symbols will remain lit up at the end of the programme. The symbol that is lit up at the far right of the series of symbols indicates the step that is being carried out.

“Drying”:

- Lights up in all programmes apart from drying and ventilation.

“Iron Dry”:

- Starts to illuminate when the drying degree reaches “iron dry” step and remains illuminated until the next step.

“Cupboard Dry”:

Starts to illuminate when the drying degree reaches “wardrobe dry” step, and remains illuminated until the next step.

“Cupboard Dry Extra”:

Starts to illuminate when the drying degree reach to “wardrobe dry extra” step.

“Ventilation”:

- Illuminates when the programme ends.

- ❗ Anti-creasing icon will light up at the end of the programme if anti-creasing function is active.

Changing the programme after the programme has started

You can use this feature to dry your laundry in a different program after your machine has started to run.

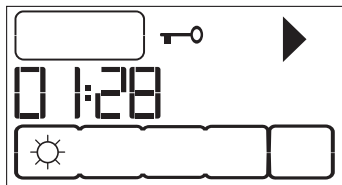

For example;

Press and hold the “Start/Pause/Cancel” button for about 3 seconds to “Cancel” the programme in order to select “Extra Dry” programme instead of “Iron Dry” programme. Select the “Extra Dry” program by rotating the program knob. Press “Start/Pause/Cancel” button to start the program.

- ❗ If you select a new programme by turning the programme selection knob while your machine is running, then the current program is cancelled and new programme information is displayed.

Adding/removing laundry in standby mode

In order to add or take out laundry after the start-up of the programme;

1. Press the “Start/Pause/Cancel” button to switch the machine to “Pause” mode. Drying process will stop.
2. Open the door at Pause position and close it again after adding or taking out laundry.
3. Press “Start/Pause/Cancel” button to start the program.

- ❗ Any laundry added after the drying process was started may cause the already dried clothes in the machine intermingle with wet clothes and the result will be wet laundry after the drying process is over.

- ❗ Laundry may be added or taken out as much as desired during a drying process, but as this process will interrupt drying continuously, it will

extend the program duration and increase energy consumption.

Therefore, it is recommended to add laundry before the drying programme has started.

- ❗ If you select a new programme by turning the programme selection knob while your machine is in standby, then the current program is cancelled and new programme information is displayed.

Child-proof lock

There is a child-proof lock to prevent any programme interruption due to the pressing of button while the programme is running. The loading door and all button except the “On/Off” button on the panel are deactivated when the child-proof lock is active.

In order to activate the child-proof lock, press on the “audio warning” and “anti-creasing” buttons simultaneously for 3 seconds.

To start a new programme after the programme is over or to interrupt the programme, the child-proof lock should be deactivated. Press the same buttons for 3 sec. again to deactivate the child-proof lock.

Lock symbol will appear on the screen when the child-proof lock is activated.

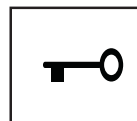

- ❗ Child-proof lock will also be deactivated when the machine is restarted by pressing the on/off button.

When the child-proof lock is activated:

- Display icons will not change even if the position of programme selection knob is changed while the machine is running or in halt.
- If the child-proof lock is deactivated after changing the position of the programme selection knob while your machine is running, your machine stops and new programme information is displayed

Ending the programme through canceling

A new program can be selected and started after “Program cancel” is activated in order to change the drying program.

To cancel any selected programme: Press “Start/Pause/Cancel” button for about 3 seconds. “Lint filter cleaning” and “Water tank” warning symbols light up and “End” label appears on the screen as a reminder at the end of this period.

⚠ As the inside of the machine will be excessively hot when you cancel the program while the machine is running, activate the ventilation program to cool it down.

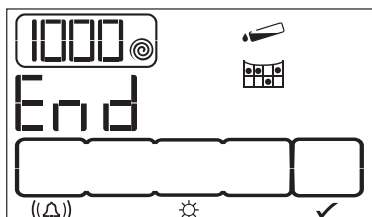
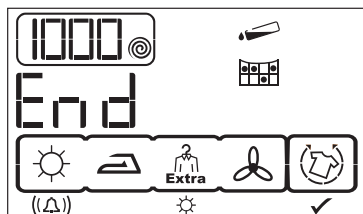

- ⓘ If you change the position of programme selection knob while your machine is running, then the machine stops, current programme is cancelled and new programme information is displayed.

End of programme

“Filter cleaning” and “Water tank” warning symbols light up and “End” label appears on the screen in the programme follow-up indicator when the programme ends.

The door can be opened and the machine becomes ready for a second cycle.

Press “On/Off” button to turn off the dryer.

- ⓘ When selected, the 2-hour anti creasing programme will be activated to prevent laundry from creasing if you do not take the laundry out after the programme has come to an end.
- ⓘ Clean the filter after each drying (please see, Filter cleaning).
- ⓘ Drain the water tank after each drying (please see, Water tank)

5 Maintenance and cleaning

Filter Cartridge / Door Inner

Surface

Lint and fibres released from the laundry to the air during the drying cycle are collected in the "Filter Cartridge".

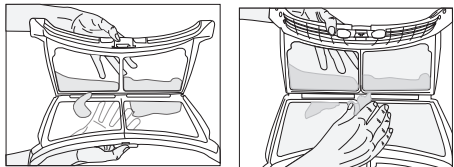
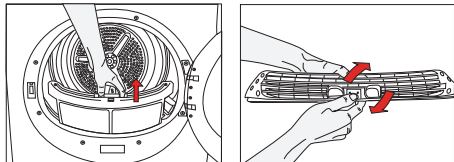

- ❗ Such fibre and lint are generally formed during wearing and washing.
- ❗ Always clean the filter and the inner surfaces of the cover after each drying process.
- ❗ You can clean the filter and filter area by vacuum cleaner.

To clean the filter:

1. Open the loading door.
2. Remove the cover filter by pulling it up and open the filter.
3. Clean lint, fibre, and cotton raveling by hand or with a soft piece of cloth.
4. Close the filter and place it back into its seat.

- ❗ Clogging may arise on the filter surface after using your machine for some time; if this occurs, wash the filter with water and dry it before using again.

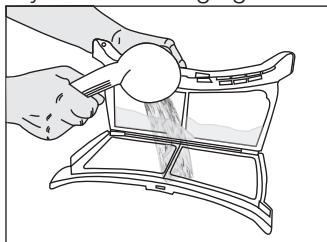

- ❗ Clean the entire inner surface of the cover and door gasket.

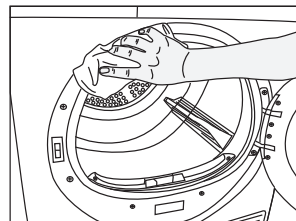
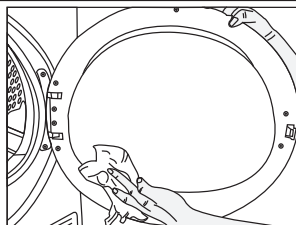

Sensor

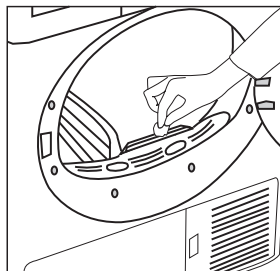

There are humidity sensors in your dryer that detect whether the laundry is dry or not.

To clean the sensor:

1. Open the loading door of the dryer.
2. Allow the machine to cool down if drying has been carried out.
3. Wipe the metal sensors with a soft cloth, dampened with vinegar and dry them.

- ❗ Clean metal sensors 4 times a year.
- ⚠ Never use solvents, cleaning agents or similar substances when cleaning since these materials can cause fire and explosion!

Water tank;

The moisture in the damp laundry is taken from the laundry and condensed. Drain the water tank after each drying cycle or during drying when “Water tank” warning light turns on.

⚠ Condensed water is not drinkable!
⚠ Never take out the water tank when the programme is running!

If you forget to drain the water tank, your dryer will stop during the following drying cycles when the water tank is full and the “Water tank” warning light will turn on. If this is the case, press the “Start/Pause/Cancel” button to resume the drying cycle after draining the water tank.

*To drain the water tank:

1-Pull the drawer and remove the water tank carefully.

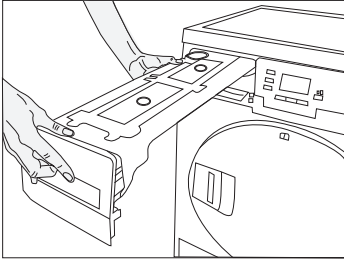

2-Drain the water in the tank

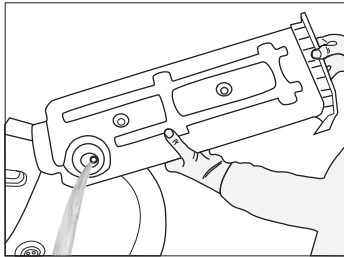

3-If there is lint accumulation in the funnel of the water tank, clean it under running water.

4-Place the water tank into its seat.

For the condenser;

Hot and humid air in the condenser is cooled with the cold air from the room. Thus, the humid air circulating in your dryer is condensed and then pumped into the tank.

🛠 Clean the condenser after every 30 drying cycles or once a month.

To clean the condenser:

1. If a drying process has been carried out, open the door of the machine and wait until it cools down.

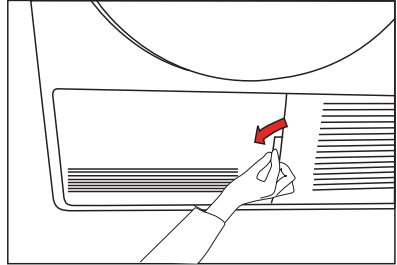

2. Unlock the 2 condenser locks after opening the kick plate.

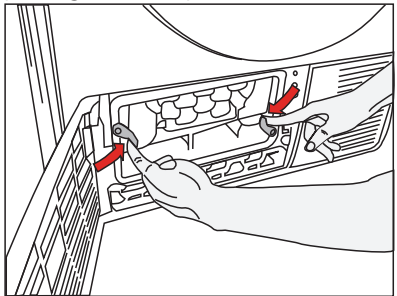

3. Pull out the condenser.

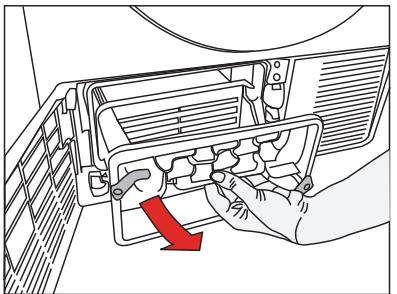

4. Clean the condenser by applying pressurized water with a shower armature and wait until the water drains.

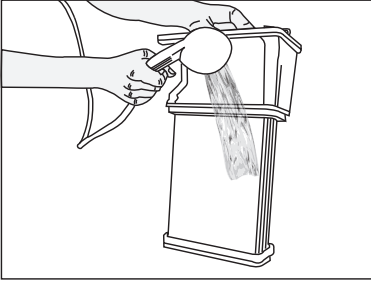

5. Place the condenser in its housing. Fasten the 2 locks and make sure that they are seated securely.

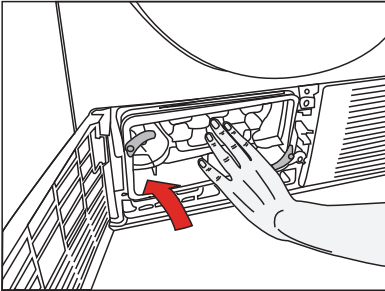

6. Close the kick plate cover.

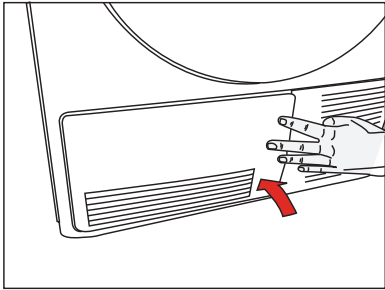

6 Suggested solutions for problems

Drying process takes too much time
<ul style="list-style-type: none">• Meshes of the filter may be clogged. Wash with water.
Laundry comes out wet at the end of drying.
<ul style="list-style-type: none">• Meshes of the filter may be clogged. Wash with water.• Excessive laundry might have been loaded in. Do not load the dryer in excess.
Dryer does not switch on or the programme does not start. Dryer is not activated when set.
<ul style="list-style-type: none">• It might have not been plugged in. Make sure that the machine is plugged in.• The loading door may be ajar. Make sure that the loading door is properly closed.• Programme might have not been set or the "Start/Pause/Cancel" button might have not been pressed. Make sure that the programme has been set and it is not in "Pause" mode.• "Childproof lock" might have been activated. Deactivate the childproof lock.
Programme has been interrupted without any cause.
<ul style="list-style-type: none">• The loading door may be ajar. Make sure that the loading door is properly closed.• Electricity may be cut off. Press "Start/Pause/Cancel" button to start the programme.
Laundry has shrunk, become felted or deteriorated.
<ul style="list-style-type: none">• A programme suitable for the laundry type might have not been used. Dry only the laundry which is suitable for drying in dryer after checking the labels on your clothes.• Select a programme with suitable low temperature for the laundry type to dry your clothes.
Drum lightning does not come on.
<ul style="list-style-type: none">• Dryer might have not been started by using the "On/Off" button. Make sure that the dryer is on.• Bulb may have blown. Call the authorized service to replace the bulb.
"Final / Anti-creasing" symbol flashes.
<ul style="list-style-type: none">• The 2-hour anti creasing programme to prevent laundry from creasing might have been activated. Turn off the dryer and take out the laundry.
"Final / Anti-creasing" symbol is on.
<ul style="list-style-type: none">• Programme has come to an end. Turn off the dryer and take out the laundry.
Water comes out the cover.
<ul style="list-style-type: none">• Clean the entire inner surface of the cover and door gasket.
Cover opens spontaneously.
<ul style="list-style-type: none">• Push it until you hear that it is closed.
For products with a condenser:
"Water tank" warning symbol is on.
<ul style="list-style-type: none">• Water may be full.• Anti-creasing programme might be running. Drain the water in the tank.
"Filter cleaning" symbol is on.
<ul style="list-style-type: none">• Filter might have not been cleaned. Clean the cover filter.

"Condenser cleaning" symbol is on.

- Filter drawer/Condenser might have not been cleaned. Clean the filters in the condenser/filter drawer under the kick plate.

△ Call an authorised service if the problem persists.