

beko



Pračka-Sušička
Uživatel Manuální

WDA 96143 H





Tento produkt byl vyroben s využitím nejmodernější technologie, v prostředí šetrném k životnímu prostředí.

1 Důležité pokyny pro bezpečnost a ochranu životního prostředí

Tento oddíl obsahuje bezpečnostní pokyny, které pomohou s ochranou před zraněním osob nebo poškozením majetku. Nedodržení těchto pokynů způsobí ztrátu nároku na čerpání záruky.

1.1 Obecné bezpečnostní pokyny

UPOZORNĚNÍ



- Tento výrobek mohou používat děti od 8 let věku včetně a osoby, jejich fyzické, smyslové nebo duševní schopnosti nejsou plně rozvinuty nebo kterým chybí zkušenosti a znalosti, pouze tehdy, pokud jsou pod dohledem nebo jsou proškoleny k bezpečnému používání výrobku a vědí o rizicích, která s ním souvisejí. Děti si nesmějí hrát s výrobkem. Čištění a údržbu by nikdy neměly provádět děti, pokud nejsou pod dozorem odpovědné dospělé osoby.

UPOZORNĚNÍ



- Výrobek nikdy nestavte na koberec. Jinak by došlo k přehřívání elektrických součástí stroje vlivem nedostatečného proudění vzduchu pod přístrojem. Tím by mohly vzniknout potíže s vaší pračkou.

POZNÁMKA



- Činnosti instalace a oprav musí vždy provádět zástupci autorizovaného servisu. Výrobce neodpovídá za škody vzniklé činnostmi, které provedou neoprávněné osoby.

1.1.1 Elektrická bezpečnost

NEBEZPEČÍ



- Pokud dojde k poruše výrobku, neměl by se používat, dokud jej neopraví autorizovaný servis. Hrozí riziko zásahu elektrickým proudem!
- Nikdy nemyjte výrobek tak, že na něj nalijete vodu! Hrozí riziko zásahu elektrickým proudem!

UPOZORNĚNÍ



- Pokud je poškozen napájecí kabel, musí jej vyměnit výrobce, jeho poprodejní servis nebo podobně kvalifikovaná osoba (ideálně elektrikář) nebo někdo určený dovozcem tak, aby se předešlo možným rizikům.

UPOZORNĚNÍ



- Pokud výrobek nepoužíváte, odpojte jej.
- Nikdy se nedotýkejte zásuvky mokřými rukama! Nikdy neodpojujte přístroj taháním za kabel, vždy tahejte až za zástrčku.
- Výrobek je nutno odpojit během instalace, údržby, čištění a oprav.
- Neprovádějte spojení pomocí prodlužovacích kabelů či rozdvojek.

POZNÁMKA



- Tento výrobek by měl pokračovat v provozu po případném výpadku elektrické energie. Pokud si přejete program zrušit, postupujte podle oddílu "Stomování programu".

Důležité pokyny pro bezpečnost a ochranu životního prostředí

1.1.2 Produktová bezpečnost

NEBEZPEČÍ



- Nikdy neotevírejte vkladací dvířka a nevyjímejte filtr, když je voda v bubnu. Jinak vzniká riziko zaplavení nebo zranění vlivem horké vody.

UPOZORNĚNÍ



- Hadice pro přívod a odvod vody musejí být řádně upevněny a zůstat bez poškození. Jinak hrozí riziko úniku vody.

POZNÁMKA



- Neotevírejte zamčená vkladací dvířka silou. Vkladací dvířka budou připravena k otevření pár minut po skončení pracovního cyklu. Vkladací dvířka se neotevírou pokud spotřebič po ukončení programu sušení nebo počkejte než sám vychladne. Neotevírejte zamčená vkladací dvířka silou. Dvířka a mechanismus zámků se mohou poškodit.
- Na místě instalace tohoto spotřebiče nesmí být žádná uzamknutelná, posuvná nebo závěsná dvířka, která by mohla vkladacím dvířkům bránit v plném otevření.
- Dodržujte pokyny na oděvech i na obalech pracích prášků.
- Používejte prací prášky, aviváže a doplňky vhodné pouze pro pračky.
- Tento spotřebič nainstalujte ani neopnechávejte namístech, kde bude vystaven povětrnostním vlivům.
- S ovládacím se nesmí manipulovat.

1.1.3 Varování týkající se sušičky

NEBEZPEČÍ



- V sušičce nesmí být sušeno prádlo, které bylo vyčištěno, vypráno, znečištěno nebo napuštěno benzínem/naftou, suchá rozpouštědla nebo jiné hořlavé a výbušné materiály, z nichž se vypařují hořlavé nebo výbušné výpary. To může způsobit požár.
- Oblečení znečištěné kapalným oleje, acetonem, alkoholem, benzínem, motorovou naftou, odstraňovačem skvrn, terpentýnem, vosky nebo odstraňovači vosků, musí být před sušením vypráno ve velkém množství vody a čistícího prostředku. To může způsobit požár.
- Oblečení nebo polštáře vyplněné pevnou pěnou (latexovou pěnou), koupací čepice, textilie odolné působení vody, materiály napuštěné gumou a podložky z gumové pěny nesmí být ve spotřebiči sušeny. To může způsobit požár.
- Použijete-li prací kuličky, bělidla, sáčky na praní, mohou se během sušení rozpustit. V případě volby sušení tyto produkty nepoužívejte. To může způsobit požár.
- Funkci sušení nespouštějte pokud jste k čištění použili průmyslové chemické látky. To může způsobit požár.

NEBEZPEČÍ



- Po sušení se skla ve dvířkách nedotýkejte holou rukou. To může způsobit popáleniny.
- Aby bylo prádlo uchováno při teplotě, při níž nemůže být poškozeno, v poslední fázi se spustí krok chlazení. Pokud otevřete vkladací dvířka před dokončením chladičích kroků, můžete být vystaveni působení horké páry. To může způsobit opaření.
- Když jsou sušicí programy přerušeny (zrušení programu nebo odpojení napájení), může být prádlo ve spotřebiči horké. Buďte opatrní.

UPOZORNĚNÍ



- Spotřebič nezastavujte dokud se sušicí program nezastaví. Pokud ho musíte zastavit, okamžitě vyjměte všechno prádlo a rozložte ho někde, kde může vychladnout.
- Ve spotřebiči nesušte tylové závěsy, polštáře a prostěradla.
- Váš produkt je vhodný k provozu je-li okolní teplota v rozmezí 0°C a +35°C.
- Okolní teploty v rozmezí 15°C a +25°C jsou ideální provozní teploty pro váš produkt.
- Dejte pozor, aby se do spotřebiče nedostali domácí mazlíčci. Před použitím zkontrolujte vnitřní část produktu.
- Sušení nespouštějte při přeplnění spotřebiče. Dodržte maximální množství náplně určené pro sušení.

Důležité pokyny pro bezpečnost a ochranu životního prostředí

UPOZORNĚNÍ



- Sušení nesmí být prováděno u oblečení s koženými doplňky (např. kožené nášivky na džínách, atd.). Kožené části mohou barvit.
- Spotřebič vypněte v případě selhání, které nelze eliminovat použitím informací uvedených v bezpečnostních pokynech, potom ho odpojte a kontaktujte zástupce autorizovaného servisu.
- Lze pouze prát prádlo nebo prádlo sušit, nebo prádlo prát a poté sušit. Spotřebič nesmí být použit k dlouhodobému sušení. Pokud je spotřebič používán pouze k sušení, kterýkoli z krátkých pracích programů musí být spuštěn bez použití prádla po každých 15 cyklech.
- Veškeré oblečení zkontrolujte před naplněním stroje, abyste se ujistili, že v kapsách nezůstane žádná drobnost, např. zapalovač, mince, kovové kousky, hřebíky, atd.
- Ve spotřebiči se nesmí sušit spodní prádlo s kosticemi. Kovové kostice se mohou během procesu sušení uvolnit a zlomit a tak způsobit poškození oblečení.
- Ve spotřebiči nesušte mnohavrstevné oblečení, např. prachové peřiny apod. V opačném případě může dojít k poškození prádla.

POZNÁMKA



- *Ve spotřebiči nesušte nevyprané prádlo.*
- *Ve spotřebiči nepoužívejte aviváže nebo antistatické produkty, nejsou-li jejich výrobci doporučeni.*
- *Aviváže a podobné produkty musí být používány v souladu s pokyny jejich výrobce.*
- *Nesušte jmeně oblečení, např. hedvábí, vlnu atd. V opačném případě se může vlněné oblečení srazit a jiné jemné látky se mohou poškodit.*
- *Před spuštěním procesů sušení a prání zkontrolujte symboly na etiketě.*

1.2 Určené použití

POZNÁMKA



- *Tento produkt byl vyroben pro domácí použití. Není vhodný pro komerční použití a nesmí se používat mimo stanovené použití.*
- *Produkt používejte pouze k praní, máchání a sušení textilních produktů, které jsou řádně označené.*
- *Výrobce nenesé odpovědnost za nesprávné používání či přepravu.*
- *Doba životnosti vašeho produktu je 10 let. Během této doby budou dostupné originální náhradní díly pro správnou činnost zařízení.*

1.3 Bezpečnost dětí

UPOZORNĚNÍ



- Děti mladší 3 let udržte mimo spotřebič, nejsou-li pod dohledem.
- Obalové materiály jsou nebezpečné pro děti. Obalové materiály skladujte na bezpečném místě mimo dosah dětí.
- Elektrické výrobky jsou nebezpečné pro děti. Udržujte děti mimo dosah stroje, když je v provozu. Nedovolte jim hrát si se strojem. Pomocí dětského zámku zabráníte dětem, aby si hrály se strojem.
- Nezapomeňte zavírat dvířka, když odejdete z místnosti, kde je výrobek umístěn.
- Veškeré prací prášky a aditiva skladujte na bezpečném místě mimo dosah dětí, zavřete kryt nádoby na prací prášek nebo utěsněte jeho balení.

1.4 Soulad se směrnicí AEEE a likvidace produktu

- Tento produkt neobsahuje škodlivé a zakázané materiály popsané ve "Směrnici o omezení použití určitých nebezpečných látek v elektrickém a elektronickém vybavení" vydanou tureckým Ministerstvem životního prostředí a urbanizace. Splňuje směrnici WEEE.



- **Tento produkt splňuje směrnici EU WEEE (2012/19/EU). Tento výrobek nese symbol pro třídění, platný pro elektrický a elektronický odpad (WEEE).**
- **Tento produkt byl vyroben z vysoce kvalitních součástí a materiálů, které lze znovu použít a které jsou vhodné pro recyklaci. Produkt na konci životnosti nevyhazujte do běžného domácího odpadu. Odvezte ho do sběrného místa pro recyklaci elektrických a elektronických zařízení. Informace o těchto sběrných místech získáte na místních úřadech.**

1.5 Informace o obalech

- Obalové materiály výrobku jsou vyrobeny z recyklovatelných materiálů v souladu s našimi národními předpisy pro ochranu životního prostředí. Obalové materiály nelikvidujte s domácím nebo jiným druhem odpadu. Zlikvidujte je na sběrných místech k tomu určených místními úřady.

2 Vaše pračka-sušička

Modely	WDA 96143 H
Maximální kapacita suchého prádla (kg)_Praní	9
Maximální kapacita suchého prádla (kg)_Sušení	6
Výška (cm)	84
Šířka (cm)	60
Hloubka (cm)	63
Čistá hmotnost (± 4 kg.)	87
Elektrický příkon (V/Hz)	230 V / 50 Hz
Celkový proud (A)	10
Celkový výkon (W)	2200
Rychlost ždímání (max. ot/min)	1400

POZNÁMKA



- *Technické parametry se mohou změnit bez předchozího upozornění, za účelem zvyšování kvality výrobku.*
- *Obrazy v této příručce jsou schematické a nemusí odpovídat přesně vašemu výrobku.*
- *Hodnoty uvedené na štítcích pračky nebo v dokumentaci jsou získávány v laboratorních podmínkách podle příslušných norem. Hodnoty se mohou lišit podle provozních a okolních podmínek spotřebiče.*

3 Instalace

O instalaci produktu požádejte nejbližší autorizovaný servis. Aby byl výrobek připraven k použití, přečtěte si informace v návodu k použití a zajistěte, aby byla elektrina, přívod vody a systém pro odvod vody správné, než kontaktujete autorizovaný servis. Pokud nejsou, přivolejte kvalifikovaného mechanika a instalatéra, aby provedl všechny nezbytné úpravy.



NEBEZPEČÍ

- Instalaci a elektrické zapojení produktu nechte provést technika autorizovaného servisu. Výrobce neodpovídá za škody vzniklé činnostmi, které provedou neoprávněné osoby.



NEBEZPEČÍ

- Produkt hmotnost vašeho produktu není vhodná pro přenášení jednou osobou.



UPOZORNĚNÍ

- Před instalací vizuálně zkontrolujte, zda výrobek nevykazuje známky poškození. Pokud ano, nenechávejte jej instalovat. Poškozené výrobky jsou bezpečnostním rizikem.



UPOZORNĚNÍ

- Za přípravu umístění a elektrických, vodovodních a odpadních instalací na místě pro umístění přístroje odpovídá zákazník.
- Zkontrolujte, zda přívodní a odpadové hadice i napájecí kabel nejsou zkroucené, stisknuté nebo rozdrčené při nasouvání výrobku na místo po instalaci nebo čištění.

3.1 Vhodné umístění pro instalaci

- Postavte spotřebič na pevnou plochu. Neumísťujte jej na koberec s dlouhým vlasem ani na podobné plochy.
- Neumísťujte výrobek na napájecí kabel.
- Neinstalujte výrobek do míst, kde může teplota klesnout pod 0°C. (Viz Pokyny k sušení)
- Umístěte výrobek s odstupem od okrajů ostatního nábytku nejméně 1,5 cm.
- Na místě instalace tohoto spotřebiče nesmí být žádná uzamknutelná, posuvná nebo závěsná dvířka, která by mohla vkládacím dvířkům bránit v plném otevření.
- Spotřebič spouštějte v dobře větraném a bezprašném prostředí.

3.2 Sejmутí výztuh obalů

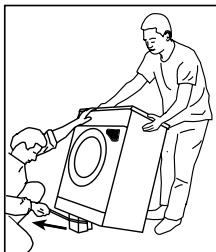

Nakloňte stroj dozadu pro sejmутí výztuh obalů. Sejmутe výztuchy obalů tak, že zatáhnete za stuhu.



NEBEZPEČÍ

- Produkt je těžký. Obal sejmутe tak, jak je zobrazeno na obrázku.
- Dejte pozor, aby se vám během tohoto postupu nedostala pod spotřebič vaše ruka.

3.3 Odstraňování přepravních zámků



UPOZORNĚNÍ

- Nesnímejte přepravní zámků předtím, než vyjmete výztuchy obalů.
- Před spuštěním pračky je nutné sejmут bezpečnostní přepravní šrouby! Jinak by se mohl výrobek poškodit.

Instalace

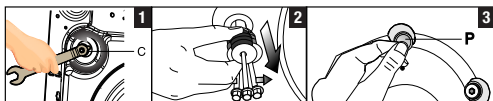

- 1 Pomocí nástroje dodaného se spotřebičem uvolněte všechny šrouby dokud se nebudou pohybovat volně. **(C)**
- 2 Odstraňte přepravní bezpečnostní šrouby tak, že jimi jemně otočíte.
- 3 Upevněte plastové kryty umístěné v sáčku s Příručkou pro obsluhu do otvorů na zadním panelu. **(P)**

POZNÁMKA



- *Ušchovejte přepravní bezpečnostní šrouby na bezpečném místě pro další použití, když bude třeba pračku v budoucnosti znovu přemístit.*
- *Nikdy nepřemísťujte spotřebič bez řádně upevněných bezpečnostních přepravních šroubů!*

3.4 Použití propláchnutí

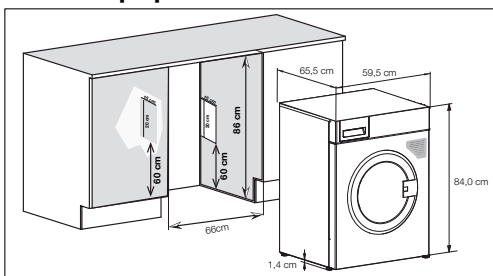

UPOZORNĚNÍ



- **Váš spotřebič nesmí být nikdy spuštěn bez horní desky.**
- **Když je pračka-sušička umístěna pod polici, přední strana pračky nesmí nikdy být blokována dveřmi skříně.**
- **Když je pračka-sušička umístěna pod poličkou, musí být po levé a pravé straně zajištěny vzduchové průduchy.**

POZNÁMKA



- *Při instalaci zajistěte výše uvedené rozměry. Tyto rozměry jsou neměnné, aby se tak předešlo změnám výkonnosti vašeho spotřebiče.*
- *Sušení lze použít pokud to výška poličky povoluje.*
- *Po stranách a v zadní části spotřebiče musí být ponechán prostor 3 cm, je-li spotřebič nainstalován pod lavičkou nebo je-li vestavěný.*

3.5 Připojení vody

POZNÁMKA



- *Přivodní tlak vody nutný pro spuštění výrobku je 1 až 10 barů (0,1 – 1 MPa). V praxi to znamená, že za minutu musí z vašeho plně otevřeného kohoutku vytéct 10 - 80 litrů, aby vaše pračka běžela správně. Připevňte ventil na omezení tlaku, pokud je tlak vody vyšší.*
- *Pokud hodláte používat výrobek dvojitým vstupem vody jako přístroj s jediným (studeným) přívodem vody, musíte nainstalovat dodanou ucpávku do ventilu pro horkou vodu, než výrobek spustíte. (Platí pro výrobky dodané se záslepkou.)*

UPOZORNĚNÍ



- **Modely s jediným přívodem vody nepřipojujte ke kohoutku s horkou vodou. V takovém případě se prádlo poškodí nebo se výrobek přepne do ochranného režimu a nespustí se.**
- **Nepoužívejte staré nebo použité přívodní hadice na nový výrobek. Mohly by zanechat skvrny na vašem prádle.**

Instalace

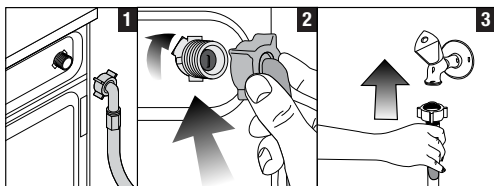

- 1 Připojte zvláštní hadice dodávané s pračkou k přírodním ventilům pračky. Červená hadice (levá) (max. 90°C) je na horkou vodu, modrá hadice (pravá) (max. 25°C) je na studenou vodu.

UPOZORNĚNÍ



- Zajistěte, aby připojení studené a teplé vody bylo provedeno správně, když stroj instalujete. Jinak by na konci pracovního cyklu mohlo prádlo být horké a poškozené.

- 2 Všechny matice utahujte rukou. Na utahování matic nikdy nepoužívejte nářadí.
- 3 Po připojení hadic zcela otevřete kohoutky, abyste zkontrolovali, zda ve spojích nedochází k únikům vody. Pokud zjistíte úniky, vypněte kohout a sejměte matici. Znovu matici pečlivě utáhněte, zkontrolujte také těsnění. Abyste předešli možnému unikání vody, nechte kohoutky během nepoužívání spotřebiče uzavřené.

3.6 Připojení k odpadu

- Konec odtokové hadice zapojte přímo do odtoku, dřezu nebo umývadla.

UPOZORNĚNÍ



- Pokud se hadice odpojí z umístění při zaplnění vodou, mohlo by dojít k zatopení vašeho domu. Navíc hrozí riziko opaření z důvodu vysokých teplot při praní! Aby nedocházelo k těmto situacím a zajistili jste plynulý přívod i odvod vody ze stroje, upevněte konec odpadové hadice řádně, aby se nemohl uvolnit.

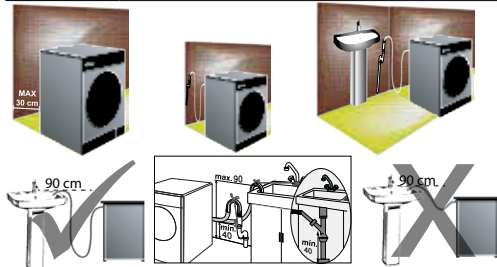

- Hadici připevněte do výšky nejméně 40 cm a nejvýše 100 cm.
- Pokud je hadice zvednutá, co ležela na zemi nebo v její blízkosti (méně než 40 cm nad zemí), je odčerpání vody ztíženo a prádlo může být při vyjímání z pračky příliš mokré. Proto dodržujte výšku uvedenou na obrázku.
- Aby nedošlo k návratu špinavé vody zpět do stroje a zajistilo se snadné vypouštění, neponořujte konec hadice do špinavé vody a nevedte jej do odpadu déle než na 15 cm. Pokud je příliš dlouhá, seřizněte ji.
- Dejte pozor, abyste konec hadice neohnuli, nestoupili na něj nebo ho nenalomili.
- Pokud je hadice příliš krátká, použijte originální prodlužovací hadici. Hadice nesmí být delší než 3,2 m. Aby nedošlo k úniku vody, spoj mezi prodlužovací hadicí a odvodní hadicí výrobku musí být správně sevřený vhodnou svorkou, aby nesklouzl a nedošlo k úniku.

3.7 Upravování nožek

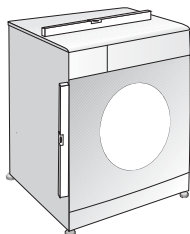

UPOZORNĚNÍ



- **Má-li váš spotřebič fungovat tišeji a bez vibrací, musí stát rovně a vyváženě na nožkách. Vyrovnajte spotřebič pomocí nožek. Jinak se může výrobek přesouvat v prostoru a způsobit potíže s vibracemi a drcáním.**

- 1 Uvolněte šrouby na podstavci ve směru šipky, použijte k tomu dodaný návod.
- 2 Upravte nožky, dokud výrobek není rovný a vyvážený. Podstavec můžete posunovat dolů, otáčejte jím proti směru hodinových ručiček, případně nahoru - otáčejte jím ve směru hodinových ručiček.
- 3 Znovu utáhněte všechny matice ve směru šipky, použijte k tomu dodaný nástroj. Podstavec můžete posunovat dolů, otáčejte jím proti směru hodinových ručiček, případně nahoru - otáčejte jím ve směru hodinových ručiček.

3.8 Elektrické zapojení

Připojte výrobek k uzemněné zásuvce chráněné pojistkou na 16 A. Naše společnost nenese odpovědnost za žádné škody vzniklé tím, že výrobek používáte bez uzemnění v souladu s místními předpisy.

- Připojení by mělo splňovat místní předpisy.
- Po instalaci musí být zástrčka napájecího kabelu snadno dostupná.
- Je-li současná pojistka nebo jistič slabší než 16 Ampérů, kontaktujte kvalifikovaného elektrikáře a nainstalujte pojistku nebo jistič 16 A.
- Napětí stanovené v oddíle „Technické parametry“ musí být shodné s napětím ve vaší síti.

NEBEZPEČÍ



- **Poškozené napájecí kabely smí vyměňovat jen zástupci autorizovaného servisu.**

3.9 Přeprava výrobku

- 1 Odpojte výrobek před přepravou.
- 2 Odstraňte spojení pro odpad vody a přívod vody.
- 3 Vypusťte všechnu vodu, která ve výrobku zůstala. Viz 6.6
- 4 Nainstalujte bezpečnostní šrouby pro přepravu v opačném pořadí oproti demontáži; viz 3.3.

NEBEZPEČÍ



- **Hmotnost vašeho produktu není vhodná pro přenášení jednou osobou.**
- **Produkt je těžký, na schodech ho musí velmi opatrně přenášet dva lidé. Pád může způsobit poranění.**

UPOZORNĚNÍ



- **Obalové materiály jsou nebezpečné pro děti. Obalové materiály skladujte na bezpečném místě mimo dosah dětí.**

POZNÁMKA



- *Nikdy nepřemísťujte spotřebič bez řádně upevněných bezpečnostních přepravních šroubů!*

4.1 Třídění prádla

- Prádlo roztrháte podle typu látky, barvy a stupně zašpinění a povolené teploty vody.
- Vždy dodržujte pokyny uvedené na oděvech.

4.2 Příprava oděvů na praní

- Předměty s kovovými částmi, jako jsou podpírsky s kosticemi, spony pásků a kovové knoflíky, mohou poškodit pračku. Vyjměte kovové části nebo perte oděvy v sáčku na prádlo nebo v povlečení na polštář. Kromě toho, takové oblečení se může během sušení nadměrně zahřát a poškodit se. Z tohoto důvodu takové prádlo ve spotřebiči nesusušte.
- Oděvy malých rozměrů, jako jsou dětské ponožky a nylonové punčochy, vložte do sáčku na prádlo nebo do povlečení na polštář.
- Záclony vkládejte dovnitř bez stlačování. Předměty pro upevnění záclon sejměte. Ve spotřebiči nesusušte tylové závěsy.
- Upevněte zipy, přišijte volné knoflíky a spravte trhliny a praskliny.
- Oděvy označené jako „lze prát v pračce“ nebo „perte v ruce“ perte jen s využitím vhodného programu. Ve spotřebiči takové oblečení nesusušte, buď ho rozvěste nebo rozložte a nechte uschnout.
- Neperte barevné a bílé prádlo společně. Nové, tmavé bavlněné oděvy mohou pouštět barvu. Perte je odděleně.
- Použijte jen barviva/měniče barev a odstraňovače vodního kamene vhodné pro pračky. Vždy postupujte podle pokynů na obalu.

POZNÁMKA



- Prádlo, které je ve styku s materiály, jako je mouka, vodní kámen, sušené mléko atd. je nutno před vložením do pračky protřepat. Tyto druhy práchu na prádlo se mohou ukládat ve vnitřních částech stroje a způsobit poškození.
- Prádlo z angorské vlny před praním dejte na několik hodin do mrazničky. To sníží pelichání.
- Kalhoty a jemné prádlo perte naruby.
- Hrubé nečistoty musí být před praním řádně ošetřeny. Pokud si nejste jisti, poraďte se v čistírně.
- Vyjměte z kapes všechny předměty, jako jsou mince, pera a svorky, kapsy otočte a vykartáčujte. Tyto předměty mohou poškodit výrobek nebo způsobit hluchost.

4.3 Co udělat pro úsporu energie

Následující informace vám pomohou používat výrobek ekologicky a účelně.

- Výrobek používejte na nejvyšší kapacitu povolenou pro zvolený program, nepřetěžujte jej. Viz „Tabulka programů a spotřeby“
- Vždy dodržujte pokyny na obalu pracího prášku.
- Mírně znečištěné prádlo perte na nízké teploty.
- Použijte rychlejší programy pro menší množství mírně znečištěného prádla.
- Nepoužívejte přepražení a vysokou teplotu na prádlo, které není silně znečištěné či ušpiněné.
- Pokud máte v úmyslu sušit vaše prádlo v sušičce, zvolte nejvyšší rychlost ždímní doporučenou během procesu praní.
- Nepoužívejte prací prášek nad množství doporučené na balení prášku.

4.4 První použití

Než začnete výrobek používat, zkontrolujte, zda jsou všechny kroky příprav provedeny v souladu s pokyny v oddílech "Důležité bezpečnostní pokyny" a "Instalace".

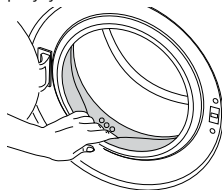

Pro přípravu výrobku na praní prádla proveďte nejprve činnost v programu Čistění bubny. Jestliže váš spotřebič tímto programem není vybavený, použijte způsob popsany v části 6.2.

POZNÁMKA



- Použijte přípravek proti vodnímu kameni vhodný pro pračky.
- Ve výrobku mohla zůstat trochu vody z důvodu procesů kontroly kvality ve výrobě. Není to výrobek škodlivý.

Příprava

4.5 Správná maximální zátěž

Maximální kapacita vkládání závisí na typu prádla, stupni ušpinění a pracím programu, který chcete použít. Pračka automaticky upraví množství vody podle množství vloženého prádla.

NEBEZPEČÍ



- **Dodržujte pokyny v "Tabulce programů a spotřeby". Při přeplnění klesá účinnost prání. Navíc může dojít k potížím s hlučností a vibracemi. K zajištění dobrého sušičiho výkonu nesaňte prádlo v množství větším než je množství uvedené.**

Typ prádla–	Hmotnost (g)	Typ prádla–	Hmotnost (g)
Župan	1200	Ručník	100
Ubrousek	100	Župan	200
Potah deky	700	Spodní prádlo	100
Prostěradlo	500	Pánská kombinéza	600
Potah polštáře	200	Pánská košile	200
Ubrus	250	Pánské pyžamo	500
Ručník	200	Blúzy	100

4.6 Vkládání prádla

- 1 Otevřete dveře.
- 2 Vložte prádlo volně do pračky.
- 3 Zatačte na dvířka, dokud neuslyšíte zacvaknutí. Ujistěte se, že ve dveřích nejsou žádné kusy prádla zachycené.

POZNÁMKA



- *Vkládací dvířka se zamknou, zatímco běží program. Dveře lze otevřít pouze chvíli po skončení programu. Vkládací dvířka se neotevřou dokud teplota uvnitř spotřebiče zůstává na konci programu příliš vysoká.*

UPOZORNĚNÍ



- **V případě přesunutí prádla může dojít k problémům s hlučností a vibracemi stroje.**

4.7 Používání pracího prášku a aviváže

POZNÁMKA



- *Pokud používáte prací prášky, aviváž, škrob, barvivo, bělidlo nebo přípravek na odstraňování vodního kamene, přečtěte si pokyny výrobce na obalu prášku a dodržujte hodnoty dávkování. Pokud to lze, používejte odměrku.*

4.7.1 Příhrádka na prací prostředek

Příhrádka na prací prášek se skládá ze tří částí:

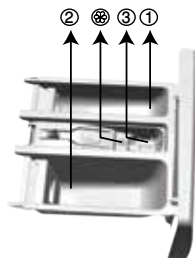

- (1) pro předepření
- (2) pro hlavní prání
- (3) pro aviváž
- (*) navíc je v příhrádce na aviváž sifonová část.

Příprava

4.7.2 Prací prášek, aviváž a jiné čisticí přípravky

- Prací prášek a aviváž vložte před spuštěním pracího programu.
- Nikdy nenechávejte přihrádku na prací prášek otevřenou, když je program spuštěný!
- Pokud používáte program bez předeprání, nekládejte prášek do přihrádku na předeprání (přihrádka č. "1").
- U programu s předepráním, nekládejte tekutý prášek do přihrádku na předeprání (přihrádka č. "1").
- Nevybírejte program s předepráním, pokud používáte sáček na prášek nebo dávkovací kouli. Sáček s práškem nebo kouli můžete vložit přímo mezi prádlo do pračky.
- Pokud používáte tekutý prášek, nezapomeňte umístit nádobu na tekutý prášek do přihrádky na hlavní praní (přihrádka č. "2").
- Když je spotřebič v režimu sušení, nepřidávejte žádné chemické látky (tekuté prací prostředky, aviváže, atd.).

4.7.3 Volba typu prášku

Typ prášku, který použijete, závisí na typu a barvě prádla.

- Pro barevné a bílé prádlo používejte různé prací prášky.
- Jemné oděvy perete pouze pomocí zvláštních přípravků (tekuté přípravky, šampon na vlnu atd.) používané výlučně pro jemné oděvy.
- Když perete tmavé oblečení a prošívané deky, doporučuje se použít tekutý prací prostředek.
- Vlněné prádlo perete se zvláštním práškem určeným pro vlnu.

UPOZORNĚNÍ



- Používejte jen prášky vyrobené pro použití v pračkách.
- Nepoužívejte práškové mýdlo.

4.7.4 Nastavení množství prášku

Množství použitého pracího prášku závisí na množství prádla, stupni zašpinění a tvrdosti vody.

- Nepoužívejte množství přesahující hodnoty dávek doporučené na obalu prášku, aby nedocházelo k přílišnému pění, nedostatečnému vymáčkání, zbytečným výdajům a také k poškození životního prostředí.
- Používejte méně prášku na malé množství nebo mírně ušpiněné prádlo.

4.7.5 Použití aviváže

Vlijte aviváž do přihrádky pro aviváž.

- Nepřekračujte značku (>max<) v přihrádce pro aviváž.
- Pokud aviváž ztratila tekutost, zředte ji vodou, než ji vložíte do přihrádky pro prací prášek.

4.7.6 Používání tekutých pracích prášků

4.7.6.1 Pokud výrobek obsahuje nádobu na tekutý prášek:

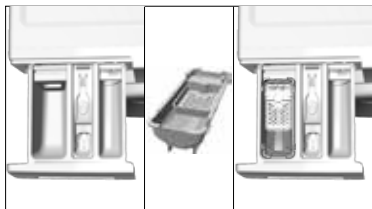

- Nádobku na tekutý prací prášek vložte do přihrádky č. "2".
- Pokud tekutý prášek ztratil tekutost, zředte jej vodou, než jej vlijete do nádoby pro prací prášek.

4.7.6.2 Pokud výrobek neobsahuje nádobu na tekutý prášek

- Nepoužívejte tekutý prací prášek na předeprání v programu s předepráním.
- Tekutý prášek zanechává skvrny na vašich oděvech, pokud jej použijete s funkcí odloženého startu. Pokud chcete použít funkci odloženého startu, nepoužívejte tekutý prášek.

4.7.7 Používání prášku v gelu a tabletách

- Pokud je gelový prášek tekutý a vaše pračka neobsahuje zvláštní nádobu na tekutý prášek, vložte gelový prášek do přihrádky pro hlavní praní při prvním napouštění vody. Pokud vaše pračka obsahuje nádobu na tekutý prášek, vlijte prášek do této nádoby před spuštěním programu.
- Pokud gel není tekutý nebo je ve tvaru tablety s kapalinou, vložte jej do bubny přímo před praním.
- Prací prostředky v tabletách dávejte do hlavní přihrádky na prášek (přihrádka č. „2“) nebo přímo do bubny před praním.

POZNÁMKA



- *Tabletové prášky mohou zanechat skvrny v přihrádce na prášek. Pokud k tomu dojde, vložte příště tabletu prášku mezi prádlo, do blízkosti dolní části bubnu.*
- *Tabletu nebo gelový prášek používejte bez funkce přeдеprání.*

4.7.8 Použití škrobu

- Do prostoru na aviváž přilijte tekutý škrob, práškový škrob nebo barvivo.
- Nepoužívejte změkčovač a škrob dohromady v pracím cyklu.
- Po použití škrobu vytřete vnitřek pračky vlhkým a čistým hadrem.

4.7.9 Použití bělidel

- Zvolte program s přeдеpráním a přidejte bělicí složku na začátku přeдеprání. Nevkládejte prací prášek do přihrádky pro přeдеprání. Jako alternativu vyberte program s extra proplachováním a přidejte bělidlo do prázdné přihrádky na čistící prášek jakmile se na displeji zobrazí první proplachování a do stejné přihrádky přidejte 1 skleničku vody.
- Nepoužívejte bělicí složky a prášek tak, že je smícháte.
- Použijte jen malé množství (cca 50 ml) bělicí složky a důkladně oděvy opláchněte, jinak dojde k podráždění pokožky. Nelijte bělicí složku na oděvy a nepoužívejte ji na barevné oděvy.
- Když používáte kyslíková bělidla, zvolte program, který pere při nižší teplotě.
- Kyslíkové škroby lze používat společně s pracím práškem; pokud však není stejně hustý jako prací prášek, vložte prací prášek nejprve do přihrádky č. „2“ v přihrádce na prací prášek a počkejte, až prací prášek vyteče, když pračka nabírá vodu. Bělicí složku přidejte ze stejné přihrádky, zatímco pračka stále nabírá vodu.

4.7.10 Používání přípravků proti vodnímu kameni

- Podle potřeby použijte prostředky proti vodnímu kameni vyrobené výlučně pro pračky.

4.8 Tipy pro účinné prání

		Oděvy			
		Světlé barvy a bílá	Barvy	Tmavé barvy	Jemné/vlna/hedvábí
		(Doporučené rozpětí teplot podle úrovně znečištění: 40-90 °C)	(Doporučené rozpětí teplot podle úrovně znečištění: -40 °C)	(Doporučené rozpětí teplot podle úrovně znečištění: -40 °C)	(Doporučené rozpětí teplot podle úrovně znečištění: -30 °C)
Úroveň znečištění	Silně znečištěné (odolné skvrny, např. od trávy, kávy, ovoce a krve.)	Může být nezbytné skvrny předem odstranit nebo nastavit přeдеprání. Práškové a tekuté prací prášky doporučené pro bílé oděvy lze používat v dávkách doporučených pro silně znečištěné oděvy. Doporučujeme používat práškové prací prášky na vyčištění skvrn od hlíny a skvrny, které jsou citlivé na škrobení.	Práškové a tekuté prací prášky doporučené pro barevné oděvy lze používat v dávkách doporučených pro silně znečištěné oděvy. Doporučujeme používat práškové prací prášky na vyčištění skvrn od hlíny a skvrny, které jsou citlivé na škrobení. Používejte prací prášky bez škrobu.	Tekuté prací prášky vhodné pro barevné a tmavé oděvy lze používat v dávkách doporučených pro silně znečištěné oděvy.	Používejte tekuté prací prášky určené pro jemné oděvy. Vlněné a hedvábné oděvy je nutno prát ve speciálních přípravcích na vlnu.
	Běžně znečištěné (například skvrny na límcích a manžetách)	Práškové a tekuté prací prášky doporučené pro bílé oděvy lze používat v dávkách doporučených pro běžně znečištěné oděvy.	Práškové a tekuté prací prášky doporučené pro barevné oděvy lze používat v dávkách doporučených pro běžně znečištěné oděvy. Používejte prací prášky bez škrobu.	Tekuté prací prášky vhodné pro barevné a tmavé oděvy lze používat v dávkách doporučených pro běžně znečištěné oděvy.	Používejte tekuté prací prášky určené pro jemné oděvy. Vlněné a hedvábné oděvy je nutno prát ve speciálních přípravcích na vlnu.
	Lehce znečištěné (Bez viditelných skvrn.)	Práškové a tekuté prací prášky doporučené pro bílé oděvy lze používat v dávkách doporučených pro lehce znečištěné oděvy.	Práškové a tekuté prací prášky doporučené pro barevné oděvy lze používat v dávkách doporučených pro lehce znečištěné oděvy. Používejte prací prášky bez škrobu.	Tekuté prací prášky vhodné pro barevné a tmavé oděvy lze používat v dávkách doporučených pro lehce znečištěné oděvy.	Používejte tekuté prací prášky určené pro jemné oděvy. Vlněné a hedvábné oděvy je nutno prát ve speciálních přípravcích na vlnu.

4.9 Tipy pro účinné praní

		Programy				Vyprat a nosit
		Sušení bavlny	Sušení syntetiky	Babyprotect +	Praní a sušení	
Typy oblečení	Oblečení z bavlněných směsí	Povlečení, peřiny, oblečení pro děti, trička, mikiny, pleteniny, modré džíny, plátěné kalhoty, košile, ponožky a pod.	Nedoporučeno!	Pere a suší přímo! Povlečení, peřiny, oblečení pro děti, trička, mikiny, pleteniny, modré džíny, plátěné kalhoty, košile, ponožky a pod.	Pere a suší přímo! Povlečení, peřiny, oblečení pro děti, trička, mikiny, pleteniny, modré džíny, plátěné kalhoty, košile, ponožky a pod.	Lehce znečištěné oblečení, trika, mikiny, atd. Množství prádla musí být velmi malé.
	Syntetické látky (polyester, nylon, atd.):	Nedoporučeno!	Doporučeno pro polyesterové, polyamidové (nylonové), polyacetátové směsi. U oblečení ze směsi viskózy se sušení nedoporučuje. Musí být dodrženy pokyny k sušení, které jsou na etiketě.	Je třeba zvážit pokyny k praní a sušení, které jsou uvedené na etiketě, u směsí z polyesteru, polyamidu (nylonu), polyacetátu se doporučují nižší teploty.	Je třeba zvážit pokyny k praní a sušení, které jsou uvedené na etiketě, u směsí z polyesteru, polyamidu (nylonu), polyacetátu se doporučují nižší teploty.	Lehce znečištěné oblečení, trika, mikiny, atd. Množství prádla musí být velmi malé.
	Jemné (hedvábné, vlněné, kašmírové, atd.) oblečení	Nedoporučeno!	Nedoporučeno!	Nedoporučeno!	Nedoporučeno!	Nedoporučeno!
	Prachové peřiny, bundy, závěsy, atd.	Nedoporučeno! Sušení objemného prádla není vhodné. Sušte je zavěšené nebo rozložené.	Nedoporučeno! Sušení objemného prádla není vhodné. Sušte je zavěšené nebo rozložené.	Nedoporučeno! Sušení objemného prádla není vhodné. Sušte je zavěšené nebo rozložené.	Nedoporučeno! Sušení objemného prádla není vhodné. Sušte je zavěšené nebo rozložené.	Nedoporučeno! Sušení objemného prádla není vhodné. Sušte je zavěšené nebo rozložené.

5.1 Kontrolní panel

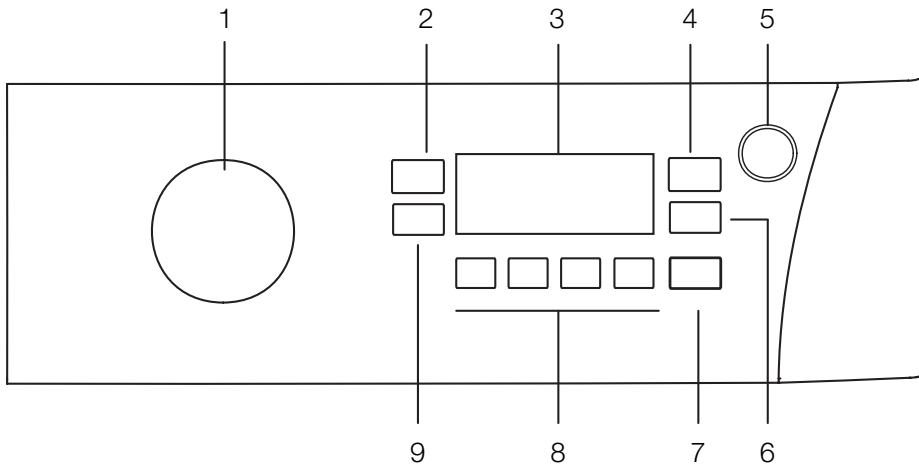

1 - Knoflík pro volbu programu

2 - Tlačítko nastavení teploty

3 - Displej

4 - Knoflík pro volbu programu sušení

5 - Tlačítko Zap/Vyp

6 - Tlačítko pro nastavení času ukončení programu

7 - Tlačítko start/pauza

8 - Tlačítka pomocných funkcí

9 - Tlačítko nastavení rychlosti otáček

5.2 Symboly displeje

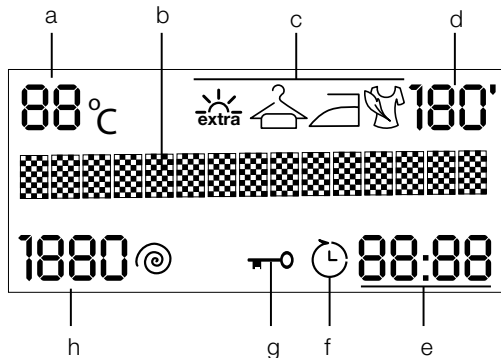

a - Kontrolka teploty (°C)

b - Informační řádek

c - Kontrolka úrovně sušení

d - Kontrolka času sušení (minuty)

e - Kontrolka času (hodiny:minuty)

f - Kontrolka času ukončení

g - Kontrolka zámku

h - Ukazatel rychlosti ždímání (ot./min.)

Používání výrobku

5.3 Příprava zařízení

1. Zkontrolujte, zda jsou hadice řádně zapojené.
2. Zapojte pračku do sítě.
3. Zcela otevřete kohoutek.
4. Vložte do spotřebiče prádlo.
5. Přidejte prací prášek a aviváž.

5.4 Výběr programu praní

1. Zvolte program vhodný pro typ, množství a míru znečištění prádla v souladu s "Tabulkou programů a spotřeby" a tabulkou teplot uvedenou níže.

90°C	Silně znečištěná bílá bavlna a plátno. (ubrusy, ubrusky, ručníky, prostěradla atd.)
60°C	Běžně znečištěné, barevné, neblednoucí bavlněné nebo syntetické látky (košile, župan, pyžamo atd.) a mírně znečištěné bílé prádlo (spodní prádlo atd.)
40°C- 30°C- Studený	Směsové prádlo s obsahem jemných druhů textilu (závěsy atd.), syntetika a vlna.

2. Tlačítkem **Volba programu** zvolte požadovaný program.

POZNÁMKA



- Programy se omezují nejvyšší rychlostí máchání vhodnou pro daný konkrétní typ tkaniny.
- Při výběru programu vždy sledujte typ látky, barvu, míru znečištění a povolenou teplotu vody.
- Vždy volte nejnižší požadovanou teplotu. Vyšší teplota vždy znamená vyšší spotřebu energie.

5.5 Programy praní

Podle typu látky použijte následující hlavní programy.

POZNÁMKA



- Sušení můžete spustit přímo po praní, po provedení výběru pračicího programu, který chcete použít, stisknete tlačítko Sušení. Krok, v němž bude sušení provedeno, bude zobrazen na informačním řádku pokaždé, když stisknete tlačítko a rozsvítí se příslušný symbol. Chcete-li můžete provést sušení po maximálně povolenou dobu, dosáhnete toho stlačením tlačítka.
- Čísla a nápisy obsažené v jednotlivých krocích programu jsou schématické a nemusí produktu odpovídat přesně. .
- Název programu, který jste vybrali pomocí volby programů, se zobrazí na displeji spotřebiče.
- Pokud nechete, aby k sušení docházelo poté, co vyberete program, stisknete tlačítko Sušení a počkejte než se zobrazí "Sušení zrušeno".
- Naplňte prádlo o hmotnosti max. 6 kg, které chcete vyprat a usušit pomocí funkce Sušení. Dojde-li k přeplnění, sušička nebude sušit a spotřebič bude spuštěný delší dobu a spotřebuje více energie.

• Bavlna

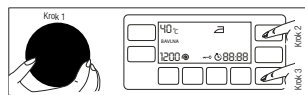

Doporučuje se pro bavlněné předměty (jako prostěradla, sady povlečení, ručníky, župany, spodní oděvy, atd.). Prádlo se vypere díky prudkým pracím pohybům během delšího pračicího cyklu.

POZNÁMKA



- Své prádlo můžete usušit okamžitě po vyprání (Automatické nebo naplánované sušení lze provést po praní). K tomu musíte vybrat funkci sušení ještě před spuštěním programu praní.

• Syntetické

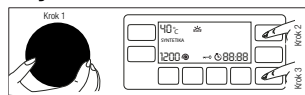

Tento program použijte k vyprání syntetických látek (košile, halenky, směs syntetika/bavlna atd.). Pere jemnými pohyby a má kratší cyklus oproti programu pro bavlnu.

Závěsy a záclony perte na program Syntetické 40°C s předpírkou a funkcí proti mačkání. Jelikož sítkování těchto druhů způsobuje zvýšenou produkci pěny, perte závěsy s velmi malým množstvím prášku na praní v přihrádce pro hlavní praní. Nevkládejte prací prášek do přihrádky pro přeдеprání.

Používání výrobku



POZNÁMKA

- *Své prádlo můžete usušit okamžitě po vyprání (Automatické nebo naplánované sušení lze provést po praní). K tomu musíte vybrat funkci sušení ještě před spuštěním programu praní.*

• Vlna

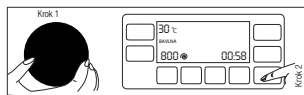

Tento program slouží k vyprání vlněných oděvů. Zvolte vhodnou teplotu podle údajů na oblečení. Na vlnu použijte vhodné prášky pro vlnu.



POZNÁMKA

- *Funkci sušení nelze vybrat po výběru pracího programu vlněného oblečení.*

• Bavlna Eco

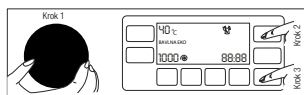

Tento program použijte k vyprání běžně znečištěného bavlněného a lněného oblečení. I když pere déle než všechny ostatní programy, poskytuje vysoké úspory vody a energie. Skutečná teplota vody se může od uvedené teploty praní lišit. Když naložíte do pračky méně prádla (např. 1/2 nebo méně), může se čas programu automaticky zkrátit v pozdějších fázích. V tomto případě se spotřeba energie a vody sníží a praní je úspornější. Tento program je dostupný u modelů s ukazatelem zbývající doby.



POZNÁMKA

- *Své prádlo můžete usušit okamžitě po vyprání (Automatické nebo naplánované sušení lze provést po praní). K tomu musíte vybrat funkci sušení ještě před spuštěním programu praní.*

• jemné

Tento program slouží k vyprání jemných oděvů. V porovnání s programem Syntetika pere jemněji.

• Ruční praní

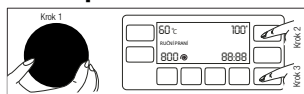

S tímto programem můžete prát vlněné/jemné oděvy označené jako „nepřít v pračce“ a pro něž je doporučeno ruční praní. Pere prádlo velmi jemnými pohyby, aby nedošlo k jeho poškození.



POZNÁMKA

- *Své prádlo můžete usušit okamžitě po vyprání (Automatické nebo naplánované sušení lze provést po praní). K tomu musíte vybrat funkci sušení ještě před spuštěním programu praní.*

• Denní expres

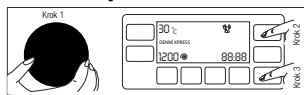

Tento program používejte na praní lehce znečištěného a neposkvrněného bavlněného oblečení za krátkou dobu.



POZNÁMKA

- *Své prádlo můžete usušit okamžitě po vyprání (Automatické nebo naplánované sušení lze provést po praní). K tomu musíte vybrat funkci sušení ještě před spuštěním programu praní.*

Používání výrobku

• Super krátký expres

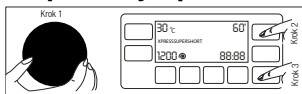

Tento program použijte na praní vašeho malého množství lehce znečištěného oblečení za krátkou dobu. Vaše prádlo se vyperá zhruba za 14 minut.

POZNÁMKA



- *Své prádlo můžete usušit okamžitě po vyprání (Automatické nebo naplánované sušení lze provést po praní). K tomu musíte vybrat funkci sušení ještě před spuštěním programu praní.*
- *Když je funkce sušení vybrána, na konci praní se zobrazí další čas sušení.*

• Košile

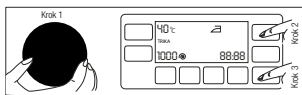

Tento program použijte na praní košilí z bavlny, syntetiky a syntetických směsí.

POZNÁMKA



- *Své prádlo můžete usušit okamžitě po vyprání (Automatické nebo naplánované sušení lze provést po praní). K tomu musíte vybrat funkci sušení ještě před spuštěním programu praní.*

• Máchání

Tento program se používá, když chcete máchat nebo škrobit odděleně.

• Ždímání + odčerpání

Tento program použijte k odčerpání vody z pračky.

5.6 Volba teploty

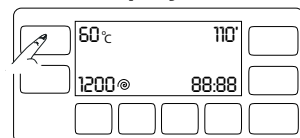

Kdykoli zvolíte nový program, zobrazí se na ukazateli teploty teplota předpokládaná pro daný program. Je možné, že doporučená hodnota teploty není maximální teplota, kterou lze pro aktuální program vybrat.

Znovu stiskněte tlačítko **Nastavení teploty**, abyste teplotu snížili. Teplota se snižuje v krocích po 10 °C.

POZNÁMKA



- *Tlačítko Nastavení teploty funguje pouze ve směru zpět. Např., pokud si přejete vybrat 60°C když se na obrazovce zobrazí 40°C, musíte stisknout tlačítko v řadě a přejít ze 40°C dokud nedosáhnete 60°C.*
- *V programech, které nevyžadují nastavení teploty, je kontrolka teploty vypnutá.*
- *Pokud navolíte možnost studeného praní a znovu stisknete tlačítko Nastavení teploty, na displeji se zobrazí doporučená teplota pro vybraný program. Znovu stiskněte tlačítko Nastavení teploty, abyste teplotu snížili.*

Nakonec se na displeji zobrazí symbol "-", který označuje možnost praní za studena. Na displeji se zobrazí "Studené praní".

Po spuštění praní můžete teplotu také změnit. Pokud se kontrolka Teplota po spuštění pracího cyklu spustí, můžete vybrat požadovanou teplotu. Pokud cyklus praní dosáhne bodu, v němž teplotu změnit nelze, kontrolka teploty se vypne.

Používání výrobku

5.7 Výběr rychlosti ždímání

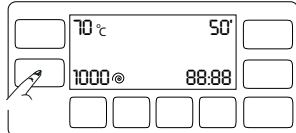

Kdykoli zvolíte nový program, zobrazí se na ukazateli **Rychlosti otáček** doporučené otáčky ždímání pro zvolený program.



POZNÁMKA

- Je možné, že doporučená hodnota teploty není maximální teplota, kterou lze pro aktuální program vybrat.

Znovu stiskněte tlačítko **Nastavení teploty**, abyste teplotu snížili. Rychlost otáček se postupně snižuje.

Pak se na displeji podle modelu výrobku zobrazí možnosti „Pozastavit máchání“ a „Bez ždímání“.



POZNÁMKA

- Tlačítko **Nastavení teploty** funguje pouze ve směru zpět. Např., pokud si přejete vybrat 1000 ot./m. když se na obrazovce zobrazí 800 o t./m., musíte stisknout tlačítko v řadě a přejít z 800 ot./min. dokud nedosáhnete 1000 ot./min.
- Možnost **Pozastavení** je zobrazena symbolem „_I_“ a možnost **Žádné ždímání** je zobrazeno symbolem „_“.

5.7.1 Chcete-li prádlo vyždímat po funkci **Pozastavení oplachování**:

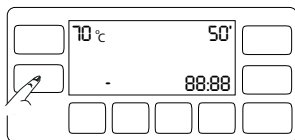

- Nastavte **rychlost ždímání**.

- Stiskněte tlačítko **Start / Pauza / Zrušit**. Program se spustí. Program pokračuje, vypustí vodu a vyždímá prádlo.

Chcete-li vodu na konci programu vypustit bez ždímání, použijte funkci **Žádné ždímání**.



POZNÁMKA

- Kontrolka **ždímání** je vypnutá u programů, které neumožňují nastavení rychlosti ždímání. Když stisknete tlačítko **Nastavení rychlosti ždímání**, na displeji se zobrazí "Nelze nastavit".

Po spuštění praní můžete rychlost ždímání také změnit. Pokud se kontrolka **Rychlost ždímání** rozsvítí, můžete vybrat požadovanou teplotu. Pokud cyklus praní dosáhne bodu, v němž rychlost ždímání změnit nelze, kontrolka teploty se vypne.

5.8 Programy sušení



UPOZORNĚNÍ

- **Nitky vycházejí z oblečení během sušení spotřebič automaticky čistí. K čištění se automaticky používá voda. Z tohoto důvodu musí být i během sušení otevřeny kohoutek s vodou.**



POZNÁMKA

- V programu sušení již existuje krok ždímání. Váš spotřebič tento proces provede tak, aby dobu sušení zkrátil. Když je vybráno sušení, nastavení rychlosti otáček je 1200 - maximální rozsah.

• Sušení syntetiky

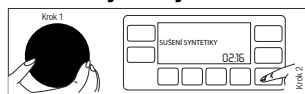

Tento program použijte k sušení vlhkého syntetického oblečení, jehož suchá hmotnost odpovídá 4 kg. Tento program provádí pouze sušení.



POZNÁMKA

- *Hmotnost sušeného prádla naleznete v Části 4, krok 4.5.*

Používání výrobku

• Sušení bavlny

Tento program použijte k sušení vlhkého bavlněného oblečení, jehož suchá hmotnost odpovídá 6 kg. Tento program provádí pouze sušení.



POZNÁMKA

- Při sušení ručníků a županů naplňte pouze 4,5 kg prádla.
- Hmotnost sušeného prádla naleznete v Části 4, krok 4.5.

5.9 Prací a sušící programy



UPOZORNĚNÍ

- Nitky vycházejí z oblečení během sušení spotřebič automaticky čistí. K čištění se automaticky používá voda. Z tohoto důvodu musí být i během sušení otevřený kohoutek s vodou.

• 6+6 Vyprat&Usušit

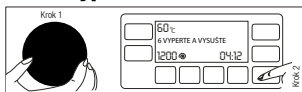

Tento program použijte k praní bavlněného oblečení až do hmotnosti 6 kg, potom ho okamžitě usušte, aniž byste prováděli jakýkoli výběr.



POZNÁMKA

- Když je vybrán tento program, nelze vybrat další funkce sušení.

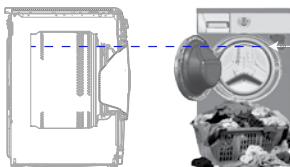

V případě 6 kg pracího a sušícího cyklu vám doporučujeme, abyste prádlo naplnili do spotřebiče až po úroveň uvedenou na obrázku výše (šipka úrovně zobrazí dveře produktu otevřené).

• Vyprat a nosit

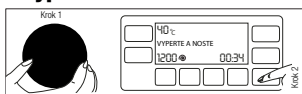

Tento program použijte k praní a sušení 0,5 kg prádla (2 trika) během 35 minut. Maximální množství prádla, které lze s tímto programem vyprat, je 1 kg (5 triků).

POZNÁMKA

- Tento program použijte k rychlému praní a sušení denně používaného oblečení, noseného krátce a často. Je vhodný pro jemné, rychle schnoucí prádlo. (triko, košile)
- U ostatních druhů prádla lze použít jiné možnosti sušení nebo sušící programy.

• Babyprotect+

Až 2 kg, tento program použijte k praní a okamžitému sušení prádla, u něž potřebujete dosáhnout antialergických a hygienických výsledků (dětské oblečení, povlečení, spodní prádlo, atd.).



POZNÁMKA

- Program Babyprotect+ Wash & Dry 60°C je testován a schválen "The British Allergy Foundation" (Allergy UK) ve Spojeném království.

Používání výrobku

5.10 Tabulka programů a spotřeby

(pro praní)

CZ						Pomocní funkce							
Program (°C)		Max. zátěž (kg)	Spotřeba vody (l)	Spotřeba energie (kWh)	Max. rychlost***	Předpírka	Rychlé praní	Extra máchání	Bez mačkání	Stop ve vodě	Sušení	Odstanění zvířecích chlupů	Volitelný teplotní rozsah °C
Bavlna	90	9	95	2.55	1600	•	•	•	•	•	•	•	90-Chlad
Bavlna	60	9	95	2.05	1600	•	•	•	•	•	•	•	90-Chlad
Bavlna	40	9	95	1.35	1600	•	•	•	•	•	•	•	90-Chlad
Bavlna Eco	60**	9	53	1.03	1600						•		60-Chlad
Bavlna Eco	40	9	53	0.80	1600						•		60-Chlad
Syntetické	60	4	65	1.20	1200	•	•	•	•	•	•	•	60-Chlad
Syntetické	40	4	65	0.65	1200	•	•	•	•	•	•	•	60-Chlad
Vlna	40	2	45	0.30	1200			•		•			40-Chlad
Jemné	40	4	50	0.40	1000	•							40-Chlad
Ruční praní	30	1.5	40	0.21	1200								30-Chlad
Super krátký expres	30	2	35	0.10	1400			•		•	•		30-Chlad
Denní expres	90	9	60	2.00	1400			•		•	•		90-Chlad
Denní expres	60	9	60	1.15	1400			•		•	•		90-Chlad
Denní expres	30	9	50	0.15	1400			•		•	•		90-Chlad
Kosile	60	4	70	1.40	800	•	•	•	*	•	•	•	60-Chlad

• : Lze zvolit

* : Automaticky zvoleno, nelze zrušit.

** : Energetický program (EN 50229)

***: Pokud jsou maximální otáčky ždímní stroje nižší než tato hodnota, můžete zvolit jen maximální rychlost ždímní.

****: Program detekuje typ a množství prádla a automaticky nastaví spotřebu vody, energie a délku programu.

- : Pro maximální náplň viz popis programu.

Používání výrobku

Tabulka programů a spotřeby
(pro sušení)

CZ						Pomocní funkce					Míra usušení					Volitelný teplotní rozsah °C		
	Program (°C)	Max. zátěž (kg)	Spotřeba vody (l)	Spotřeba energie (kWh)	Max. rychlost***	Předpírka	Rychlé praní	Extra máchání	Bez mačkání	Stop ve vodě	Odstranění zvrácených chlupů	Sušení	Extra suché k uložení	Sušení k uložení	Sušení k žehlení		Jemné sušení	Sušení s časovačem - minuty
Sušení bavlny	-	6	4	2.7	1600							*	•	•	•		•	-
Sušení syntetiky	-	4	4	2.45	-							*		•	•	•	•	-
BabyProtect+	60	2	84	2.9	1600			*				*	•	•	•		•	90-30
6+6 Vyprat&Usušit	60	6	64	5.3	1600							*	•	•	•		•	60-Chlad
Vyprat a nosit	30	0.5	28	0.6	1000			•				*					•	30-Chlad
Vyprat a nosit	30	1	28	1	1000			•				*					•	30-Chlad

POZNÁMKA

- *****:** Pokud jsou maximální otáčky ždímního stroje nižší než tato hodnota, můžete zvolit jen maximální rychlost ždímního stroje.
- Pomocné funkce v tabulce se mohou lišit podle modelu vaší pračky.
- Spotřeba vody a energie se může lišit od údajů v tabulce podle tlaku vody, tvrdosti a teploty vody, teploty okolí, typu a množství prádla, volby pomocných funkcí a rychlosti ždímního stroje a výkyvů v přírodním napětí.
- Čas praní zvoleného programu můžete sledovat na displeji stroje. Je běžné, že dojde k malým odchylkám mezi časem uvedeným na displeji a reálným časem praní.



Informace pro zkušební instituce;

Výkon v testech podle EN 50229 při praní v programu **Cotton Eco 60 °C** s 9 kg náplní.

Po praní se nejprve usuší náplň 4 kg, poté se usuší zbývajících 5 kg.

Sušení náplně 4 kg se provede výběrem 120 minut v programu **Sušení bavlny**. Náplň 4 kg musí být nastaveny tak, aby zahrnovaly 2 prostěradla a utěrky.

Sušení náplně 5 kg se provede výběrem 150 minut v programu **Sušení bavlny**. Náplň 5 kg musí být nastaveny tak, aby zahrnovaly 1 prostěradlo a povlaky na polštáře.

5.11 Volba pomocné funkce

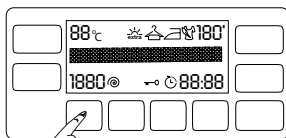

Před spuštěním programu zvolte požadované pomocné funkce. Kdykoli dojde k výběru programu, rozsvítí se doplňující funkce, které lze společně s ním vybrat. A když vyberete doplňující funkci, vnitřní oblast doplňující funkce se také rozsvítí a na displeji se po dobu 3 sekund zobrazí název vybrané funkce.

POZNÁMKA



- *Doplňující funkce symbolu, který nelze s aktuálně zvoleným programem vybrat, se nerozsvítí. Když stisknete tlačítko takové funkce, na displeji se na ... sekund zobrazí "Nelze nastavit".*

Doplňující funkce je rovněž vhodná pro aktuální program, a zůstane rozsvícená i po spuštění prání. Můžete vybírat nebo rušit doplňující funkce, které jsou podsvícené. Pokud cyklus prání dosáhne bodu, v němž teplotu změnit nelze, kontrolka teploty se vypne.

POZNÁMKA



- *Některé kombinace nelze zvolit současně. Pokud před spuštěním stroje zvolíte druhou pomocnou funkci, která je v rozporu s první funkcí, první zvolená funkce se zruší a aktivní zůstane druhá pomocná funkce. Pokud například chcete zvolit rychlé prání poté, co jste zvolili přeprání, přeprání se zruší a rychlé prání zůstane aktivní.*
- *Pomocnou funkci neslučitelnou s programem nelze zvolit. (Viz „Tabulka programů a spotřeby“)*
- *Některé programy mají doplňující funkce, které musí být spuštěny samostatně. Tyto funkce nemohou být zrušeny. Doplňující funkce se nerozsvítí, rozsvítí se pouze vnitřní část tlačítka.*
- *Spotřebič zvýší trvání délky programu automaticky není-li při ukončení sušení dosaženo požadované úrovně vlhkosti (žehlení, atd.). Program bude trvat déle.*
- *Je-li zvoleno sušení na základě času, program bude ukončen i když je prádlo stále mokré i na konci programu.*
- *Spotřebič zkrátí délku trvání programu, je-li dosaženo požadované vlhkosti (žehlení, atd.) během sušení nebo na základě sušení dle času. Na displeji se zobrazí ubíhající čas.*

• Přeprání

Přeprání je vhodné pro silně ušpiněné prádlo. Bez předpírky šetříte energii, vodu, prací prášek a čas.

• Rychlé prání

Tuto funkci lze využít na programy pro bavlnu a syntetické látky. Snižuje dobu prání pro lehce ušpiněné prádlo i počet máchání.

POZNÁMKA



- *Když zvolíte tuto funkci, vložte do pračky jen polovinu maximální náplně prádla uvedené v tabulce programů.*

• Extra máchání

Tato funkce vám umožní vyprat a vymáchat prádlo dostatečným množstvím vody pro programy bavlny, syntetiky, jemného a vlněného prádla. Tuto funkci použijte na jemné prádlo, které se snadno mačká.

• Bez mačkání

Tato funkce způsobí menší pomačkání prádla při prání. Pohyby bubny se snižují a otáčkový ždímní se omezí tak, aby se zabránilo pomačkání. Prání navíc proběhne s vyšším množstvím vody.

• Sušení

Tato funkce zajistí sušení po prání. V tabulce programů zkontrolujte, u kterých programů lze tuto doplňující funkci vybrat.

5.12 Kroky sušení

5.12.1 Sušení k žehlení

Sušení se provádí dokud úroveň suchosti nedosáhne úrovně Žehlení za sucha.

5.12.2 Sušení k uložení

Sušení se provádí dokud úroveň suchosti nedosáhne úrovně Sušení do skříně.

Používání výrobku

5.12.3 Extra suché k uložení

Sušení se provádí dokud úroveň suchosti nedosáhne úrovně Extra sušení do skříňe.

5.12.4 Jemné sušení

Tento program použijte k sušení 100% syntetických látek a látek ze syntetických směsí (pyžama, spodní prádlo, noční košile), které se suší dle pokynů.

POZNÁMKA



- Úroveň suchosti se může změnit podle směsi, typu pleteniny, množství a úrovně vlhkosti v prádle.
- Produkty, které obsahují doplňky jako jsou krajky, tyl, kamínky, korálky apod. a produkty s vysokým obsahem hedvábí nelze ve spotřebiči sušit.
- Oblečení z hedvábných směsí obsahující bavlnu nebo mající saténovou úpravu může zůstat vlhké i po sušení v tomto programu.

5.12.5 Sušení s časovačem - minuty

Můžete vybrat buď 10', 20', 30', 60', 90', 120' a 150' délku sušení, abyste dosáhli finální úrovně suchosti při nízké teplotě.

POZNÁMKA



- Při sušení prádla až o dvou kusech musíte preferovat sušení podle času, u bavlněných nebo syntetických programů, které lze vybrat podle typu prádla.
- Když vyberete funkci sušení 10", lze provést pouze provzdušnění a chlazení.
- Není-li prádlo dostatečně suché, musíte preferovat sušení podle času, u bavlněných nebo syntetických programů, které lze vybrat podle typu prádla.
- Když je vybrána tato funkce, spotřebič provede sušení až do uplynutí nastaveného času, nezávisle na úrovni suchosti.

5.13 Displej s časem

Zbývající čas nutný k dokončení programu se zobrazí ve formátu hodin a minut, např. "01:30".

POZNÁMKA



- Doba programu se může lišit od hodnot v tabulce „Program a spotřeba“ v závislosti na tlaku vody, tvrdosti vody a teplotě, teplotě prostředí, množství a typu prádla, zvolených přídatných funkcí a změn v rozvodném napětí.

5.14 Čas ukončení

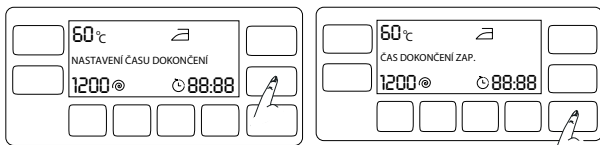

Pomocí funkce odloženého startu je možné odložit spuštění programu až o 24 hodin. Po stisknutí **času ukončení** se zobrazí čas, který je odhadovaným časem ukončení programu. Je-li nastaven **čas ukončení**, rozsvítí se kontrolka **Čas ukončení**. **“Nastavení času ukončení”** se zobrazí na displeji. Mezitím se rozblíká tlačítko **Start / Pauza**.

Aby se aktivovala funkce Čas ukončení a program se dokončil na konci specifikovaného času, musíte po nastavení času stisknout tlačítko **Start / Pauza**. **“Zap. času ukočne”**. **Start / Pauza** přestane blikat a zůstane stále rozsvícené.

Chcete-li zrušit funkci Čas ukončení, stiskněte **Čas ukončení** dokud se kontrolka Čas ukončení nevyzne nebo stiskněte tlačítko **Zap/Vyp** a spotřebič vypne.

1. Otevřete vkladací dveře, vložte prádlo, čistící prostředek, atd.
2. Vyberte prací program, teplotu, rychlost ždímnání a je-li třeba i doplňující funkce.
3. Čas ukončení svojí volby nastavte stisknutím tlačítka **Čas ukončení**. **Kontrolka času ukončení** se rozsvítí.
4. Stiskněte tlačítko **Start / Pauza**. Začne odpočítávání času. „:” uprostřed času odloženého startu na displeji začne blikat.

POZNÁMKA



- Když aktivujete funkci Čas ukončení, nepoužívejte tekuté čistící prostředky! Hrozí riziko pošpinění oděvů.
- Vkladací dveře zůstanou během odpočítávání Času dokončení zavřené. Stroj musí být přepnutý do režimu Pauza, k otevření vkladacích dveří stiskněte tlačítko Start/Pauza. Na konci odpočítávání se objeví symbol odloženého startu, spustí se prací cyklus a čas zvoleného programu se zobrazí na displeji.
- Když je výběr Času dokončení ukončen, čas, který se zobrazí na obrazovce, tvoří čas ukončení plus doba trvání vybraného programu.

5.15 Spuštění programu

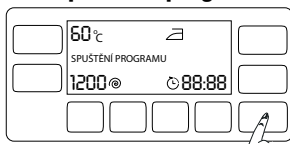

1. Stisknutím tlačítka **Start / Pauza** se program spustí.
2. Tlačítko **Start / Pauza**, které blikalo, začne svítit, což znamená, že program byl zahájen. "Program zahájen" se na displeji zobrazí po dobu "3" sekund.
3. Vkládací dveře jsou uzavřené. Na displeji se zobrazí "Dveře jsou uzavřené", když se dveře uzamknou.

5.16 Zámek vkládacích dveří



Na dveřích je systém zámku, který brání otevření dveří v případech nevhodné hladiny vody. Když jsou vkládací dveře zavřené, na displeji se zobrazí "Dveře uzavřené".

5.17 Změna volby po spuštění programu

5.17.1 Přidání prádla po zahájení programu:

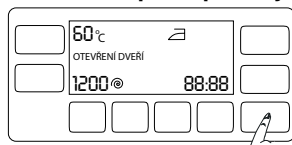

Je-li úroveň vody ve spotřebiči vhodná, po stisknutí tlačítka Start/Pauza, se na displeji zobrazí "Dveře otevřené".

Není-li hladina vody ve spotřebiči po stisknutí tlačítka Start / Pauza dostatečná, na displeji se zobrazí, že jsou vkládací dveře uzamknuté.

5.17.2 Přepnutí pračky do režimu pauzy:

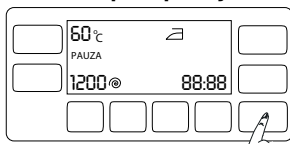

Stiskněte tlačítko Start / Pauza a spotřebič přepnete do režimu zastavení. Rámeček okolo tlačítka **Start / Pauza** začne blikat. Na displeji se zobrazí "Pauza".

5.17.3 Změna výběru programu po spuštění programu:

Když je aktuální program spuštěný, není změna programu povolena.

Pokud během spuštěného programu otočíte kolečkem **Volba programu**, na displeji se zobrazí "Pozastaveno pro provedení změn".

Po přepnutí aktuálního programu do režimu pozastavení můžete vybrat nový program.



POZNÁMKA

➤ *Spustí se vybraný program.*

Používání výrobku

5.17.4 Změna pomocné funkce, otáček a teploty

Podle toho, jaký krok program dosáhá, můžete zrušit nebo aktivovat pomocné funkce; viz "Volba pomocných funkcí". Můžete také změnit nastavení otáček a teploty; viz "Volba otáček ždímání" a "Volba teploty".



POZNÁMKA

- *Dvířka pračky se neotevřou, pokud je teplota uvnitř vysoká nebo je hladina vody nad dveřním otvorem.*

5.18 Dětský zámek

Pomocí funkce dětského zámku zabráníte dětem, aby si hrály se strojem. Tím můžete předejít změnám v aktuálním programu.



POZNÁMKA

- *Přístroj můžete zapnout a vypnout tlačítkem Zap/Vyp, když je dětský zámek aktivní. Když přístroj znovu zapnete, program bude pokračovat tam, kde skončil.*
- *Pokud stisknete libovolné tlačítko během aktivní funkce Dětský zámek, spotřebič vydá zvukový signál. Zvukový signál se zruší jakmile budou tlačítka stisknuta 5x v řadě. Na displeji se zobrazí výstražná fráze.*

5.18.1 Spuštění dětského zámku:



Stiskněte a přidržte tlačítko **2. a 4. pomocné funkce** na dobu 3 sekund. Po odpočtu se na displeji zobrazí "Dětský zámek 3-2-1", na displeji se zobrazí "Dětský zámek aktivován". Když se toto varování zobrazí, **můžete uvolnit tlačítka 2. a 4. doplňující funkce**.



POZNÁMKA

- *To samé se na displeji zobrazí, když stisknete jakékoli tlačítka při aktivovaném dětském zámku.*

5.18.2 Vypnutí dětského zámku:



Stiskněte a přidržte tlačítko 2. a 4. pomocné funkce na dobu 3 sekund. Po odpočtu se na displeji zobrazí "Dětský zámek 3-2-1", na displeji se zobrazí "Dětský zámek aktivován".

5.19 Stornování programu

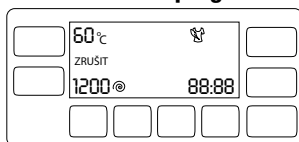

Program se zruší, jakmile se spotřebič vypne a zapne. Tlačítko **Zap. / Vyp.** stiskněte na dobu 3 sekund. Po odpočtu se na displeji zobrazí "Zrušit 3-2-1", spotřebič se poté vypne.



POZNÁMKA

- *Pokud stisknete tlačítko Zap/Vyp. ve chvíli, kdy je aktivován Dětský zámek, program se nezruší. Nejprve musíte zrušit Dětský zámek. Na displeji se zobrazí odpočet "Pauza 3-2-1".*
- *Pokud chcete otevřít dvířka pračky poté, co jste zrušili program, ale není to možné, protože je hladina vody nad dveřním otvorem, otočte knoflíkem pro volbu programu na program Čerpání+Ždímání a vypusťte vodu z přístroje.*

5.20 Konec programu

Po dokončení programu se na displeji zobrazí "Prádlo lze vyjmout".

Pokud do 2 minut nestisknete žádné tlačítko, spotřebič se přepne do režim pozastavení. Displej a všechny kontroly se vypnou. Blikat bude pouze okolí tlačítka **Výběr programu**.

Pokud stisknete libovolné tlačítko nebo použijete tlačítko **Výběr programu**, když je spotřebič v režimu pozastavení, na displeji se zobrazí kroky programu, které jsou dokončené.

5.21 Spuštění menu Nastavení

V menu Nastavení můžete provést následující operace:

- Změna výběru jazyka,
- Změna nastavení jasu obrazovky,
- Vypnutí a zapnutí hlasitosti,

Pro spuštění menu Nastavení stiskněte na dobu 3 sekund tlačítko **Nastavení teploty** a **Nastavení rychlosti ždímání**. Na displeji se zobrazí menu "Vybrat jazyk".

K procházení v menu použijte tlačítka **Teplota** nebo **Nastavení sušení**.

5.21.1 Změna výběru jazyka



1. Pro spuštění menu Nastavení stiskněte na dobu 3 sekund tlačítko **Nastavení teploty** a **Nastavení rychlosti ždímání**. Menu "Vybrat jazyk" je první menu, které se na displeji zobrazí.

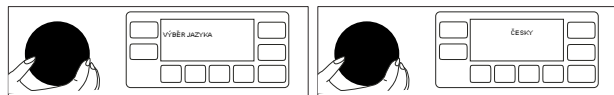

2. Otáčejte tlačítkem **Výběr programu** dokud se na displeji nezobrazí menu Vybrat jazyk.



3. Když se zobrazí požadovaný jazyk, stiskněte tlačítko v pravém spodním rohu displeje. Kontrolka se vypne a na displeji se zobrazí "Nastavit".

5.21.2 Změna nastavení jasu obrazovky

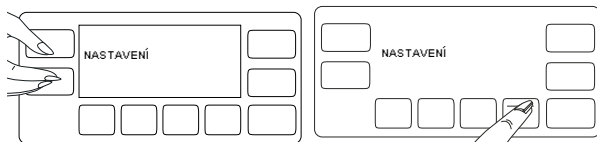

1. Pro spuštění menu Nastavení stiskněte na dobu 3 sekund tlačítko **Nastavení teploty** a **Nastavení rychlosti ždímání**. S použitím tlačítka Sušení otevřete menu "Jas".
2. Otáčejte tlačítkem **Výběr programu** dokud se na displeji nezobrazí menu Jas.
3. Když se zobrazí požadovaný jas, stiskněte tlačítko v pravém spodním rohu displeje. Kontrolka se vypne a na displeji se zobrazí "Nastavit".

5.21.3 Zapnutí a vypnutí zvukového upozornění

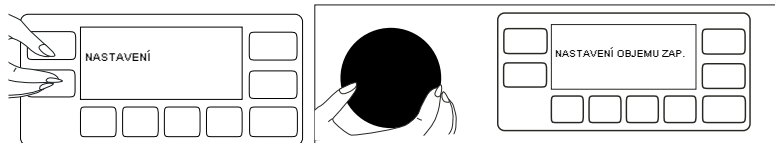

1. Pro spuštění menu Nastavení stiskněte na dobu 3 sekund tlačítko **Nastavení teploty** a **Nastavení rychlosti ždímání**. S použitím tlačítka **Sušení** otevřete menu "Nastavení hlasitosti".
2. Otáčejte tlačítkem **Výběr programu** dokud se na displeji nezobrazí menu Nastavení hlasitosti.



3. Chcete-li hlasitost zvýšit, stiskněte po provedení výběru "HLASITOST ZAP." tlačítko ve spodním pravém rohu displeje. Kontrolka se vypne a na displeji se zobrazí "Nastavit".
4. Chcete-li hlasitost zvýšit, stiskněte po provedení výběru "HLASITOST VYP." tlačítko ve spodním pravém rohu displeje. Kontrolka se vypne a na displeji se zobrazí "Vyp."

5.22 Nastavení programu Paměť

Uložením často používaného programu a dalších nastavení můžete vytvořit oblíbený program. Tuto funkci použijte když chcete rychle vybrat stejné nastavení, které použijete pro prádlo, které perete často.

Oblíbený program zůstane v továrním nastavení a to do chvíle než provedete nastavení nového oblíbeného programu.

5.22.1 Uložení nového oblíbeného programu:

1. Vyberte požadovaný program, teplotu, rychlost ždímání, úroveň znečištění a doplňující funkce.
2. Po dobu 3 sekund stiskněte tlačítko **Oblíbené**.
3. Na displeji se zobrazí odpočet "Ukládání oblíbeného 3-2-1".



POZNÁMKA

➤ *Není-li uložení úspěšné, na displeji se zobrazí "Oblíbený neuložen".*

5.22.2 Výběr oblíbeného programu:

1. Stiskněte tlačítko **Oblíbené**. Na displeji se zobrazí "Oblíbené vybrány".
2. Na displeji se zobrazí program a další uložená nastavení.
3. Stisknutím tlačítka **Start / Pauza** se váš oblíbený program spustí.

5.23 Váš spotřebič je vybaven "Pohotovostním režimem".

V případě, že se žádný program nespustí nebo že čekáte aniž byste provedli jakoukoli činnost v době, kdy je přístroj zapnutý pomocí tlačítka Zap./Vyp. a zatímco jde o krok výběru nebo není-li provedena žádná volba zhruba do 2 minut po programu, který si zvolíte, skončí, váš přístroj se automaticky přepne do úsporného režimu. Jas kontrolky se sníží. Rovněž, je-li váš produkt vybaven displejem, na kterém se zobrazí průběh programu, tento displej se zcela vypne. V případě otáčení tlačítkem pro výběr programu nebo stisknutí libovolného tlačítka se kontrolky vrátí do svého předchozího stavu. Vaše výběry provedené během úsporného režimu se mohou změnit. Před spuštěním programu zkontrolujte vhodnost svých výběrů. V případě potřeby znovu nastavte. Toto není chyba.

6 Údržba a čištění

Životnost výrobku se prodlouží a časté problémy se ani nevyskytnou, pokud provádíte pravidelné čištění.

6.1 Čištění příhrádky na prostředek



Příhrádku na prací prostředek čistěte v pravidelných intervalech (každé 4-5 praich cyklů), jak je zobrazeno níže, abyste zabránili nahromadění práškového pracího prostředku včas.

- 1 Zvedněte zadní část sifonu a vyjměte jej podle obrázku. Až provedete výše uvedený postup čištění, vraťte sifon zpět na místo a zatlačte jeho přední část dolů, aby se zachytily pojistné nápadky.



POZNÁMKA

- Pokud se v prostoru pro aviváž začne hromadit více než normální množství směsice vody a aviváže, je nutné sifon vyčistit.

- 2 Umyjte příhrádku a sifon dostatečným množstvím vlažné vody v umyvadle. Používejte ochranné rukavice nebo použijte vhodný kartáč, abyste se nedotýkali zbytků v příhrádce během čištění.
- 3 Po vyčištění usadte sifon na své místo a příhrádku zasuňte zpět.

6.2 Čištění vkladacích dvířek a bubnu

Zbytky aviváže, pracího prášku a nečistot se mohou nahromadit v pračce a mohou způsobovat nepříjemný zápach a nekvalitní praní. Abyste tomu předešli, použijte program **čištění bubnu**. Pokud váš výrobek neobsahuje program **čištění bubnu**, použijte program Bavina-90 a zvolte pomocné funkce **Více vody** nebo **Extra máchání**. Program spouštějte bez prádla. Než spustíte program, vložte max. 100 g prášku proti vodnímu kameni do prostoru pro hlavní praní (příhrádka č. "2"). Pokud je přípravek proti vodnímu kameni v podobě tablety, vložte jen jednu tabletu do prostoru č. 2. Vnitřek vysušte čistým hadříkem, jakmile program skončí.



POZNÁMKA

- Proces čištění bubnu opakujte každé 2 měsíce.
- Použijte přípravek proti vodnímu kameni vhodný pro pračky.

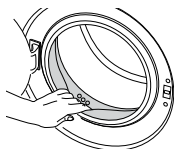

Po každém praní zkontrolujte, zda v bubnu nezůstaly žádné cizí látky.

Pokud se zablokují otvory ve spodní části uvedené na obrázku, odstraňte jejich zablokování párátkem.



POZNÁMKA

- Cizí kovové předměty způsobí skvrny od rzi na bubnu. Skvrny na povrchu bubnu odstraňte čistidly na nerezavějící ocel. Nikdy nepoužívejte ocelovou vlnu nebo drátěnku.



UPOZORNĚNÍ

- Nikdy nepoužívejte houbičky nebo hrubé materiály. Ty by mohly poškodit lakované a plastové povrchy.

Maintenance and cleaning

6.3 Čištění filtru pro nasávání vzduchu

Čištění filtru pro nasávání vzduchu

Spotřebič odpojte.

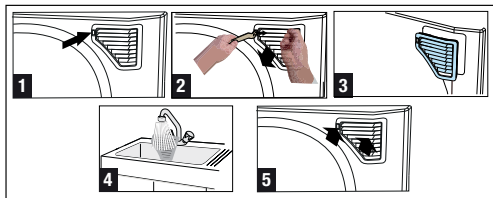

- 1 Připojte zadní část nástroje dodaného v sáčku s návodem k použití na místo víčka filtru zobrazeného na obr. 1.
- 2 Víčko filtru přitáhněte k sobě s pomocí prstů, vytáhněte západku v zadní části přístroje, tak, jak je zobrazeno na Obr. 2.
- 3 Víčko filtru lze odmontovat snadno.
- 4 Víčko filtru vypláchněte.
- 5 Víčko filtru vraťte na své místo a ujistěte se, zda je dobře usazené. Není-li utěsněné, otočte západkou doprava s pomocí přístroje.

UPOZORNĚNÍ



- Nikdy nepoužívejte houbičky nebo hrubé materiály. Ty by mohly poškodit lakované a plastové povrchy.
- Po každých 50 praních a sušení (zhruba 3 měsíce) vyčistěte filtr pro nasávání vzduchu.
- Je-li spotřebič spuštěn při sušení pouze 10x v řadě, vždy spusťte jeden cyklus praní na prázdko, využijte k tomu 1 z krátkých programů.

6.4 Čištění trupu a ovládacího panelu

Trup pračky umývejte mýdlovým roztokem nebo nekorozivním jemným gelovým čisticím a usušte měkkým hadříkem.

Ovládací panel čistěte jen měkkým a navlhčeným hadříkem.

6.5 Čištění vstupního filtru vody

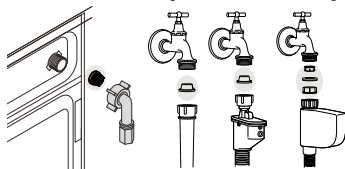

Na konci každého vstupního ventilu na zadní straně stroje je filtr stejně jako na konci každé přívodní hadice v místě připojení ke kohoutku. Tyto filtry brání ve vstupu cizích předmětů a nečistoty z vody do pračky. Filtry je nutné vyčistit, když se usíní.

- 1 Zavřete kohoutky.
- 2 Sejměte matice hadic pro přívod vody pro přístup k filtrům na vstupních vodovodních ventilech. Vyčistěte je vhodným kartáčem. Když jsou filtry hodně špinavé, můžete je vytáhnout kleštěmi a vyčistit.
- 3 Vyměňte filtry na plochem konci přívodních hadic společně s těsněním a vyčistěte je důkladně pod tekoucí vodou.
- 4 Vraťte těsnění a filtry opatrně zpět na místa a utáhněte matice hadic rukou.

Maintenance and cleaning

6.6 Odčerpání zbytkové vody a čištění filtru čerpadla

Filtrační systém vaší pračky brání tomu, aby lopatky čerpadla při odčerpávání vody zablokovaly předměty jako knoflíky, mince a části látky. Voda se pak odčerpá bez problémů a životnost čerpadla se prodlouží.

Pokud vaše pračka neodčerpává vodu, může být ucpaný filtr čerpadla. Filtr je nutno čistit při zanesení nebo každé 3 měsíce. Před čištěním filtru čerpadla je nutné odčerpát vodu.

Navíc, před přepravou stroje (např. při stěhování) nebo v případě zamrznutí vody může být nutné vyčerpat veškerou vodu.

UPOZORNĚNÍ



- Cizí předměty, které zůstanou ve filtru čerpadla, mohou poškodit výš přístroj nebo způsobit potíže s hlučností.
- Pokud se produkt nepoužívá, kohoutek vypněte, odpojte napájecí hadici a odčerpajte vodu ze spotřebiče, abyste tak předešli možnému zamrznutí v místě instalace.
- Po každém použití zavřete přívod vody ke spotřebiči.

6.6.1 Pro vyčištění špinavého filtru a odčerpání vody:

1. Odpojte pračku ze sítě.

UPOZORNĚNÍ



- Teplota vody v pračce může vystoupat až na 90 °C. Aby nedošlo k popálení, je nutno čistit filtr poté, co voda v pračce ochladne.

2. Otevřete víčko filtru.

Víčko filtru stlačte dolů a přitáhněte ho k sobě.

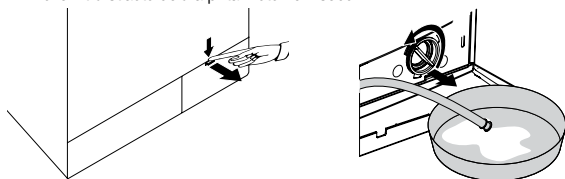

6.6.2 Odčerpání vody:

- a Vytáhněte nouzovou odpadní hadici z jejího umístění
- b Na konec hadice připravte velkou nádobu. Odčerpajte vodu do nádoby tak, že vytáhnete zátku na konci hadice. Když je nádoba plná, zablokujte výstup hadice znovu zátkou. Po vyprázdnění nádoby opakujte tento postup pro úplné vyčerpání vody z přístroje.
- c Po vyčerpání vody uzavřete konec znovu zátkou a upevněte hadici na místo.
- d Otočte filtr čerpadla a vyjměte jej.

7 Odstraňování potíží

Program nelze spustit nebo zvolit.

- Pračka se přešla do režimu vlastní obrany vlivem závady na přívodu (například napětí, tlak vody, atd.). >>> *Stiskněte a přidržte tlačítko Start/Pauza po dobu 3 sekund, čímž vrátíte pračku na nastavení od výrobce. (viz „Zrušení programu“)*

Voda v pračce.

- Ve výrobku mohla zůstat trocha vody z důvodu procesů kontroly kvality ve výrobě. >>> *Nejde o závadu; voda není pro přístroj škodlivá.*

Ve spodní části stroje dochází k unikání vody.

- Pravděpodobně jde o problémy s hadicemi nebo filtrem čerpadla. >>> *Ujistěte se, zda je těsnění hadic pro přívod vody bezpečně upevněné. Hadici pevně připevněte ke kohoutku.*
- Filtr čerpadla nesmí být zcela uzavřen. >>> *Zkontrolujte, zda je filtr čerpadla zcela uzavřen.*

Spotřebič se neplní vodou.

- Kohoutek je vyprnutý. >>> *Otevřete kohoutky.*
- Hadice pro přívod vody je nalomená. >>> *Hadici opravte.*
- Filtr na vstupu je ucpaný. >>> *Vyčistěte filtr.*
- Vkládací dveře jsou polotvřené. >>> *Zavřete vkládací dveře.*

Spotřebič nevypouští vodu.

- Odtoková hadice může být ucpaná nebo nalomená. >>> *Hadici vyčistěte nebo narovnejte.*
- Filtr čerpadla je ucpaný. >>> *Vyčistěte filtr čerpadla.*

Přístroj vibruje nebo je hlučný.

- Stroj možná stojí nevyváženě. >>> *Upravte výšku nožek pro vyrovnání stroje.*
- Do filtru čerpadla možná pronikl tvrdý předmět. >>> *Vyčistěte filtr čerpadla.*
- Neodstranili jste bezpečnostní šrouby pro přepravu. >>> *Odstaňte přepravní bezpečnostní šrouby*
- V pračce je možná příliš málo prádla. >>> *Přidejte do pračky více prádla.*
- Stroj je možná příliš naplněn prádlem. >>> *Vyjměte část prádla ze stroje a rozložte prádlo rukou tak, abyste je rovnoměrně rozprostřeli po zařízení.*
- Stroj se možná opírá o tvrdý předmět. >>> *Zkontrolujte, zda se zařízení o nic neopírá.*

Stroj se zastaví krátce po spuštění programu.

- Stroj se může dočasně zastavit kvůli nízkému napětí. >>> *Jakmile se napětí vrátí na normální úroveň, začne znovu pracovat.*

Spotřebič přímo vypouští napouštěnou vodu.

- Odtoková hadice nemusí být ve vhodné výšce. >>> *Odtokovou hadici zapojte tak, jak je popsáno v návodu k použití.*

Během prání není vidět žádná voda ve spotřebiči.

- Hladina vody není zvnějšku ve spotřebiči vidět. Toto není chyba.

Vkládací dvířka nemohou být otevřena.

- S ohledem na hladinu vody se aktivuje zámek dveří. >>> *Vypusťte vodu, sputte program Čepření nebo Máchání.*
- Spotřebič ohřívá vodu nebo je ve fázi máchání. >>> *Počkejte než se program ukončí.*
- Aktivovaný dětský zámek. Zámek dveří se deaktivuje několik minut po ukončení programu. >>> *Na deaktivaci zámku dveří počkejte několik minut.*

Praní trvá déle než je uvedeno v návodu.(*)

- Tlak vody je nízký. >>> *Spotřebič čeká dokud nenabere dostatečné množství vody, abychom předešli špatné kvalitě vody z důvodu sníženého množství vody. Tak se dobrá prání prodlouží.*
- Napětí může být nízké. >>> *Dobrá prání se prodlouží, aby se předešlo špatným výsledkům prání, je-li napětí nízké.*
- Teplota vody na vstupu může být nízká. >>> *Nutný čas k zahřátí vody se ve studených obdobích prodlouží. Dobrá prání se může prodloužit také, aby se předešlo špatným výsledkům prání.*
- Počet opláchnutí a/nebo množství vody na oplachování se může zvýšit. >>> *Spotřebič zvýší množství vody k oplachování, je-li třeba a v případě potřeby přidá další oplachovací krok.*
- Mohla se vytvořit nadměrná pěna a mohl se aktivovat systém automatické absorpce pěny následkem použití příliš velkého množství pracího prostředku. >>> *Použijte doporučené množství pracího prostředku.*

Troubleshooting

Časovač programu neprovádí odpočítávání. (U modelů s displejem) (*)

- Časovač se mohl zastavit během napouštění vody. >>> *Ukazatel časovače nebude odpočítávat, dokud stroj nenabere dostatečné množství vody. Pračka vyčkává na dostatečné množství vody, aby se předešlo nesprávným výsledkům praní vlivem nedostatečného množství vody. Ukazatel časovače pak obnoví odpočítávání.*
- Časovač se mohl zastavit během ohřívání. >>> *Ukazatel časovače neprovede odpočítávání, dokud stroj nedosáhne zvolené teploty.*
- Časovač se mohl zastavit během ždímání. >>> *Systém automatické detekce nevyváženého nákladu se mohl spustit z důvodu nerovnoměrného rozložení prádla v bubnu.*

Časovač programu neprovádí odpočítávání. (*)

- Ve spořebiči může dojít k nevyváženosti prádla. >>> *Systém automatické detekce nevyváženého nákladu se mohl spustit z důvodu nerovnoměrného rozložení prádla v bubnu.*

Spotřebič nepřepne na ždímání. (*)

- Ve spořebiči může dojít k nevyváženosti prádla. >>> *Systém automatické detekce nevyváženého nákladu se mohl spustit z důvodu nerovnoměrného rozložení prádla v bubnu.*
- Spotřebič nezačne ždímat, není-li voda zcela odčerpána. >>> *Zkontrolujte filtr a odtokovou hadici.*
- Mohla se vytvořit nadměrná pěna a mohl se aktivovat systém automatické absorpce pěny následkem použití příliš velkého množství prachu prostředku. >>> *Použijte doporučené množství pracího prostředku.*

Prací výkon je špatný. Prádlo zešedne. (**)

- Dlouho bylo používáno nedostatečné množství čistícího prášku. >>> *Použijte doporučené množství čistícího prostředku vhodného pro tvrdost vody a prádlo.*
- Praní dlouhou dobu probíhalo při nízké teplotě. >>> *U prádla, které chcete vyprat, vyberte správnou teplotu.*
- Nedostatečné množství čistícího prostředku v případě tvrdé vody. >>> *Použití nedostatečného množství čistícího prostředku v případě tvrdé vody způsobuje zachycení nečistot na oblečení a díky tomu oblečení v průběhu času zešedne. Jakmile k zešednutí dojde, těžko se odstraňuje. Použijte doporučené množství čistícího prostředku vhodného pro tvrdost vody a prádlo.*
- Použili jste příliš mnoho čistícího prostředku. >>> *Použijte doporučené množství čistících prostředků vhodného pro tvrdost vody a prádlo.*

Prací výkon je špatný. Nečistoty zůstávají nebo prádlo není vybělené. (**)

- Bylo použito nedostatečné množství čistícího prostředku. >>> *Použijte doporučené množství čistícího prostředku vhodného pro prádlo.*
- Bylo vloženo velké množství prádla. >>> *Spotřebič nepřetěžujte. Naplňte množstvím doporučeným v tabulce "Program a spotřeba".*
- Byl zvolen špatný program a teplota. >>> *U prádla, které chcete vyprat, vyberte správnou teplotu.*
- Bylo použito nedostatečné množství čistícího prostředku. >>> *Použijte originální čistící prostředek vhodný pro spotřebič.*
- Čistící prostředek je založený ve špatném oddíle. >>> *Čistící prostředek vložte do správného oddílu. Nesměšujte bělidlo a čistící prostředek.*

Prací výkon je špatný. Na prádle zůstávají olejové skvrny. (**)

- Nepoužívá se běžné čištění v bubnu. >>> *Buben pravidelně čistěte. Viz 7.2.*

Prací výkon je špatný. Oblečení nepříjemně zapáchá. (**)

- V bubnu se v důsledku dlouhodobého praní při nízkých teplotách a/nebo krátkých programech utváří vrstvy bakterií a zápachu. >>> *Po každém praní zásuvku na prací prášek vysušte. Tak nemůže dojít ke vzniku vlhkého prostředí vhodného pro hromadění bakterií.*

Barva oblečení vybledla. (**)

- Bylo vloženo velké množství prádla. >>> *Spotřebič nepřetěžujte.*
- Používaný čistící prášek je vlhký. >>> *Čistící prostředky uchovávejte v prostředí bez vlhkosti a nevystavujte je nadměrným teplotám.*
- Dojde k výběru vyšší teploty. >>> *Vyberte správný program a teplotu v souladu s typem oblečení a úrovní znečištění.*

Nedochází k dobrému proplachování.

- Množství, značka a podmínky skladování čistícího prostředku nebyly vhodné. >>> *Použijte čistící prostředek vhodný pro pračku a vaše prádlo. Čistící prostředky uchovávejte v prostředí bez vlhkosti a nevystavujte je nadměrným teplotám.*
- Čistící prostředek je založený ve špatném oddíle. >>> *Je-li prací prostředek vložen do oddílu předpírky, i když cyklus předpírky není vybrán, spotřebič může tento čistící prostředek během proplachování použít. Čistící prostředek vložte do správného oddílu.*
- Filtr čerpadla je ucpaný. >>> *Zkontrolujte filtr.*
- Odtoková hadice je ohnutá. >>> *Odtokovou hadici zkontrolujte.*

Troubleshooting

Prádlo je po prání naškrobené. (**)

- Bylo použito nedostatečné množství čistícího prostředku. >>> *Použití nedostatečného množství čistícího prášku může způsobit, že bude prádlo občas naškrobené. Použijte vhodné množství prášku v souladu s tvrdostí vody.*
- Čistící prostředek je založený ve špatném oddíle. >>> *Je-li prací prostředek vložen do oddílu předpírky, i když cyklus předpírky není vybrán, spotřebič může tento čistící prostředek během proplachování použít. Čistící prostředek vložte do správného oddílu.*
- Čistící prášek se může smíchat s aviváží. >>> *Aviváž a čistící prášek nemíchejte dohromady. Zásobník opláchněte horkou vodou.*

Prádlo nevoní jako aviváž. (**)

- Čistící prostředek je založený ve špatném oddíle. >>> *Je-li prací prostředek vložen do oddílu předpírky, i když cyklus předpírky není vybrán, spotřebič může tento čistící prostředek během proplachování použít. Zásobník opláchněte horkou vodou. Čistící prostředek vložte do správného oddílu.*
- Čistící prášek se může smíchat s aviváží. >>> *Aviváž a čistící prášek nemíchejte dohromady. Zásobník opláchněte horkou vodou.*

Zbytky čistícího prášku v zásobníku na čistící prášek. (**)

- Do zásobníku je vložen mokrá prací prášek. >>> *Před použitím nechte prací prostředek uschnout.*
- Čistící prostředek zvlhnu. >>> *Čistící prostředky uchovávejte v prostředí bez vlhkosti a nevystavujte je nadměrným teplotám.*
- Tlak vody je nízký. >>> *Zkontrolujte tlak vody.*
- Čistící prášek v hlavním zásobníku zvlhnu během předpírky. Otvory v zásobníku jsou zablokované. >>> *Otvory zkontrolujte a jsou-li ucpané, vyčistěte je.*
- Došlo k problému s ventily zásobníku >>> *Kontaktujte autorizovaný servis.*
- Čistící prášek se může smíchat s aviváží. >>> *Aviváž a čistící prášek nemíchejte dohromady. Zásobník opláchněte horkou vodou.*

Na prádle zůstávají stopy čistícího prášku. (**)

- Bylo vloženo velké množství prádla. >>> *Spotřebič nepřetěžujte.*
- Byl zvolen špatný program a teplota. >>> *U prádla, které chcete vyprat, vyberte správnou teplotu.*
- Byl použit špatný čistící prostředek. >>> *U prádla, které chcete vyprat, vyberte správnou teplotu.*

Ve spotřebiči se tvoří příliš mnoho pěny. (**)

- V pračce byl použit nevhodný čistící prostředek. >>> *Používejte čistící prostředky vhodné pro pračku.*
- Bylo použito nadměrné množství čistícího prostředku. >>> *Použijte doporučené množství pracího prostředku.*
- Čistící prostředek byl skladován v nevhodných podmínkách. >>> *Čistící prostředek skladujte na uzavřeném a suchém místě. Neskladujte na nadměrně horkých místech.*
- Některé směsi tkanin, např. tylu mohou tvořit velké množství pěny z důvodu jejich struktury. >>> *V takovém případě použijte menší množství čistícího prostředku.*
- Čistící prostředek je založený ve špatném oddíle. >>> *Čistící prostředek vložte do správného oddílu.*
- Aviváž byla přidána brzy. >>> *Mohlo dojít k problému s ventily nebo s vypouštěním čistícího prostředku. Kontaktujte autorizovaný servis.*

Z příhrádky na prášek vytéká pěna.

- Použili jste příliš mnoho čistícího prostředku. >>> *Namíchejte 1 lžičku aviváže a 1/2 litru vody a nalijte ji do zásuvky na hlavní prání v zásuvce na čistící prostředek.*
- Dejte prací prostředek do přístroje vhodný pro programy a maximální náplně uvedené v tabulce „Program a spotřeba“. Pokud používáte přídavné chemikálie (odstraňovače skvrn, bělidla atd.), snižte množství pracího prostředku.

Na konci programu zůstává prádlo vlhké (*)

- Mohla se vytvořit nadměrná pěna a mohl se aktivovat systém automatické absorbe pěny následkem použití příliš velkého množství pracího prostředku. >>> *Použijte doporučené množství pracího prostředku.*

Troubleshooting

Proces sušení trvá dlouho.

- Póry ve vzduchovém filtru v přední části spotřebiče mohou být ucpané. >>> *Vstupní filtr opláchněte vlažnou vodou.*
- Vzduchový filtr v přední části spotřebiče může být ucpaný. >>> *Odstraňte cokoli, co brání větrání v přední části filtru.*
- Ventilace může být nedostatečná s ohledem na velmi malou plochu instalace. >>> *Otevřete dveře a okna, abyste tak předešli příliš velkému zvýšení okolní teploty.*
- Bylo vloženo příliš mnoho prádla. >>> *Pračku-sušičku nepřepněte.*
- Prádlo nemusí být dostatečně rozloženo. >>> *Pračka-sušička provede ždímní během praní při vyšší rychlosti ždímní.*
- Kohoutek je vypnutý. >>> *Otevřete kohoutky.*

Na konci programu zůstává prádlo vlhké

- Pro tento typ prádla mohl být použit nesprávný program >>> *Vyberte správný program pro typ prádla, zkontrolujte etikety na oblečení nebo použijte doplňující načasované programy.*
- Póry ve vzduchovém filtru v přední části spotřebiče mohou být ucpané. >>> *Vstupní filtr opláchněte vlažnou vodou.*
- Bylo vloženo příliš mnoho prádla. >>> *Pračku-sušičku nepřepněte.*
- Prádlo nemusí být dostatečně rozloženo. >>> *Pračka-sušička provede ždímní během praní při vyšší rychlosti ždímní.*

Spotřebič se nezapne a program se nespustí.

- Napájecí kabel nemusí být zapojený. >>> *Zkontrolujte, zda je napájecí kabel zapojený.*
- Program nemusí být nastaven nebo nemusí být stisknuto tlačítko Start/Pauza/Zrušit. >>> *Zkontrolujte, zda byl program nastaven a zda není spotřebič v režimu Pauza.*
- Může být aktivován Dětský zámek. >>> *Dětský zámek deaktivujte.*

Prádlo je zmačkané, zažloutlé nebo poškozené.

- Pro tento typ prádla mohl být použit nesprávný program >>> *Vyberte správný program pro typ prádla, zkontrolujte etikety na oblečení nebo použijte doplňující načasované programy.* Prádlo, které není k sušení vhodné, nesmí být sušeno.

Sušení nelze provést.

- Prádlo nemusí být suché nebo nebyla aktivována funkce sušení. >>> *Zkontrolujte, zda je po výběru pracího programu vybrána funkce sušení.*

Vkládací dvířka nemohou být otevřená.

- Vkládací dvířka spotřebiče nemusí být otevřena z bezpečnostních důvodů. >>> *Pokud se zobrazí upozornění "počkejte s otevřením než teplota klesne", nechte dveře zavřené dokud teplota neklesne. Chladnutí můžete urychlit spuštěním kteréhokoli 10 minutového programu sušení.*





(*) Přístroj se nepřepne na ždímní, když prádlo není rovnoměrně rozloženo v bubnu, brání se tím poškození stroje a jeho okolí. Prádlo znovu rozložte a opakujte ždímní.







(**) Nepoužívá se běžné čištění v bubnu. >>> *Buben pravidelně čistěte. Viz 6.2*

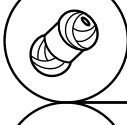
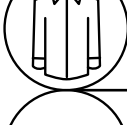
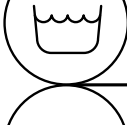
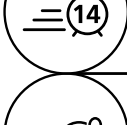
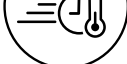

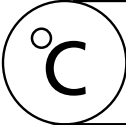

UPOZORNĚNÍ

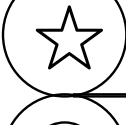

- Pokud problém neodstraníte, ačkoli jste použili pokyny v tomto oddíle, kontaktujte prodejce nebo zástupce autorizovaného servisu. Nikdy se nesnažte opravit nefunkční výrobek sami.

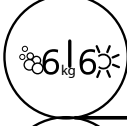
	BAVLNA
	BAVLNA ECO
	Syntetické
	JEMNÉ
	VLNA
	RUČNÍ PRANÍ
	TRIKA (Kosile)
	MÁCHÁNÍ
	ODČERPÁNÍ
	EXPRES 14' (Super krátký expres)
	EXPRES (Denní expres)

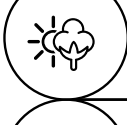
	TEPLOTA
	ŽDÍMÁNÍ
	PŘEDPÍRKA
	EXTRA ŽDÍMÁNÍ
	NEMAČKA- VÁ ÚPRAVA
	OBLÍBENÉ
	ZAP. VYP.
	START PAUZA
	ČAS UKONČENÍ

	VYPRAT A NOSIT
	6 KG PRANÍ & 6 KG SUŠENÍ (6+6 Vyprat & Usušit)
	BABYPROTECT PLUS
	SUŠENÍ SYNTETIKY
	SUŠENÍ BAVLNY
	SUŠENÍ