

## Mikrovltná trouba

### Návod k použití

## MW 7750 , MW 7751

Milá zákaznice, milý zákazníku, před prvním použitím výrobku si, prosím, pozorně přečtěte tento návod a uchovejte si jej pro případ pozdější potřeby. Výrobek smí používat pouze osoby seznámené s bezpečnostními pokyny pro jeho používání.

#### Popis

1. Zavírání dveří
2. Pozorovací okénko
3. Pohonná jednotka
4. Otočný kroužek
5. Ovládací panel
6. Ochranný kryt a vnitřní osvětlení
7. Otočný skleněný talíř
8. Ohřev grilu
10. Grilovací rošt

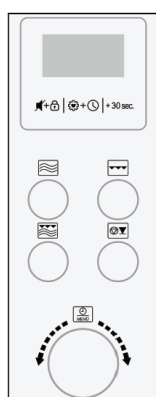
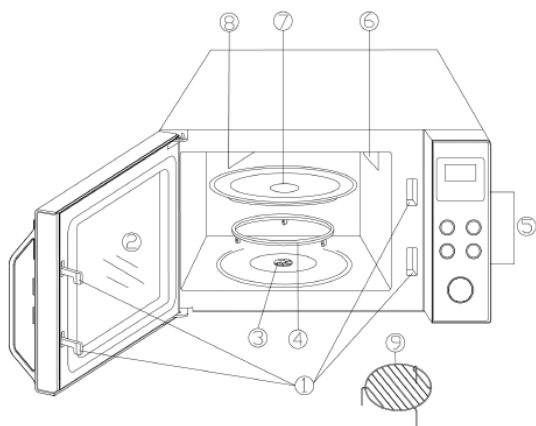

#### Tlačítka ovládacího panelu

Automatický program  
Výběr 1 programu  
Výběr 2 programu  
Rozmrazení dle váhy  
Bezpečnostní pojistka  
Teplota  
Hodiny  
Váha  
Gril  
Mikrovlny  
Automatický program  
Rozmrazení dle času

AUTO	Programmi automatici
1S	Selezione del primo programma
2S	Selezione del secondo programma
*#	Scongelamento in base al peso
🔒	Dispositivo di sicurezza per i bambini
°C	Temperatura
🕒	Regolazione dell'orologio
g	Peso
🔥	Funzione grill
📶	Funzione microonde
PROG	Programmi automatici
*#	Scongelamento in base al tempo

Na displeji se zobrazí aktuální čas dne nebo během provozu, naprogramovaný čas a zvolena funkce.



Akustický signál nebo dětská pojistka

Hodiny nebo oblíbené jídlo

+30 sec. Rychlý výběr nebo zvýšení ohřevu o 30 sekund

Mikrovlnná trouba

Gril

Kombinace grilu/mikrovlnné trouby

Stop

Čas nebo automatické programy

Důležité bezpečnostní pokyny

**Připojení k elektrické síti** Výrobek připojujte pouze do chráněné zásuvky, zapojené v souladu s bezpečnostními předpisy. Síťové napětí musí odpovídat napětí uvedenému na výrobním štítku. Výrobek odpovídá směrnici, závazným pro označení CE.

**Umístění výrobku** Mikrovlnnou troubu umístěte na dostatečně stabilní, rovný a žáruvzdorný povrch a chraňte před vysokými teplotami a vlhkostí. Výrobek smí být umístěn pouze na takovou plochu, která se nachází nejméně 850 mm nad podlahou. Nepoužívejte troubu ve venkovních podmínkách. Nožičky trouby nesmí být odstraněny. Je potřeba zajistit dostatečnou cirkulaci vzduchu. Z tohoto důvodu nesmí být na výrobek pokládány žádné věci a od okolních stěn musí být zachovány následující vzdálenosti:

Po stranách: 7,5 cm

Nahoře: 30,0 cm

Výrobek nesmí být vestavěn do skříně. Stejně tak ho neumísťujte přímo pod polici nebo skříň.

#### Důležitá upozornění

**Pozor: Pokrmu se mohou vznítit. V průběhu používání funkcí mikrovlny, grilování a kombinovaných funkcí nikdy nenechávejte výrobek bez dozoru.**

Mikrovlnná trouba slouží výhradně pro rozmrazování, ohřívání a vaření potravin. Sušení potravin nebo oblečení a ohřívání vyhříváných polštářů, domácí obuvi, mycích houbiček, vlhkých hadrů na čištění a podobně může vést ke zranění, vznícení a požáru.

Pokud je výrobek špatně obsluhován, nebo je používán k jiným než k tomu určeným účelům, nelze převzít odpovědnost za případně vzniklé škody.

Používejte pouze takové nádoby, které je vhodné pro používání v mikrovlnných troubách. Pro ohřívání v mikrovlnné troubě není povoleno kovové nádobí pro pokrmy a nápoje. Bližší informace naleznete v kapitole „*Používání vhodného nádobí*“. **Varování!** Během používání jsou výrobek a jeho dotykové části horké. Dávejte pozor, abyste se nedotkli topných těles. Děti mladší 8 let se musí držet v bezpečné vzdálenosti od výrobku, pokud nejsou pod dozorem.

Tento výrobek není určen k provozu pomocí externího časového spínače nebo systému dálkového ovládání.

Výrobek smí být používán dětmi staršími 8 let, stejně jako osobami se sníženými psychickými, smyslovými nebo mentálními schopnostmi nebo nedostatkem zkušeností a/nebo znalostí za předpokladu, že jsou pod dozorem nebo jsou poučeny o bezpečném používání tohoto výrobku, čemuž dostatečně porozuměly.

Děti si nesmí s výrobkem hrát. Čištění a údržbu nesmějí vykonávat děti. Možné je to pouze v případě, že jsou pod dozorem. Děti mladší 8 let se musí držet v bezpečné vzdálenosti od výrobku a jeho připojení k síti.

Abyste nedošlo k úrazu elektrickým proudem, mikrovlnná trouba nesmí být ponořena do tekutiny, ani s ní přijít, jakkoliv do styku.

**Varování!** Jestliže jsou pro přípravu pokrmu zvoleny kombinované funkce či funkce grilování, děti smějí výrobek kvůli jeho vysoké teplotě používat pouze pod dohledem dospělých.

Zvláštní opatrnost je potřeba dbát tehdy, když jsou zapnuty funkce grilování nebo kombinované funkce, aby nedošlo k dotyku topných článků ve vnitřním prostoru trouby.

Výrobek vypněte a vytáhněte zástrčku ze zásuvky: – před každým čištěním, – při poruchách během provozu, – po každém použití.



**Varování!** Exteriér výrobku může být během provozu horký a z větracích otvorů může vystupovat horká pára. Nebezpečí popálení! Zástrčku neodpojujte ze zásuvky taháním kabelu, ale přímo uchopením zástrčky.

Dávejte pozor na to, aby se výrobek ani jeho přípojovací kabel nedostal do blízkosti horkých povrchů či jakýchkoliv zdrojů tepla, jako například horké varné desky nebo otevřeného ohně. Přípojovací kabel nenechávejte viset volně dolů a dbejte na to, aby byl v dostatečné vzdálenosti od jakýchkoliv horkých částí mikrovlnné trouby.

Pokud není mikrovlnná trouba udržována v čistotě a nejsou z ní odstraňovány zbytky jídla, může to vést k snížení její kvality a následně ovlivnit její životnost, případně také představovat potenciální nebezpečí pro její uživatele. Bližší informace o čištění a údržbě najdete v kapitole „Čištění“. Skleněné dveře nečistěte agresivními či abrazivními čistícími prostředky nebo ostrými kovovými škrabkami, mohly by totiž povrch poškrábat. Následkem by pak mohlo být zničení skla.

K čištění nesmí být použity parní čistěče.

Výrobek je určen k používání v domácnostech nebo v jim podobných místech, jako například: – v kuchyňkách pro zaměstnance v obchodech, kancelářích a jiných pracovních prostorech, – v zemědělských provozech, – zákaznicky v hotelech, motelech a dalších ubytovacích zařízeních, – v penzionech typu nocleh se snídaní.

**Pozor:** Pro nekalifikované osoby je nebezpečné provádět opravy nebo odbornou údržbu vyžadující odstranění krytu, který zajišťuje ochranu proti mikrovlnnému záření. To platí rovněž pro výměnu speciálního přípojovacího kabelu nebo osvětlení. Proto pokud výrobek vyžaduje opravu, obraťte se prosím telefonicky nebo emailem na náš zákaznický servis (viz konec návodu).

Ohřívání nápojů pomocí mikrovlnného záření může vést k jejich opožděnému varu. Obvykle stoupající pára v takovém případě nestoupá, ačkoliv tekutina již dosáhla bodu varu. Proto manipulaci s nádobím věnujte zvýšenou pozornost, např. při odebírání z trouby. Opoždění varu lze zredukovat vložením tepelně odolné skleněné tyčinky do tekutiny během jejího ohřívání.

Neohřívajte vejce ve skořápce nebo celá natvrdo vařená vejce, protože mohou explodovat dokonce i poté, co byl proces ohřívání ukončen.

**Pozor:** Neohřívajte žádné tekutiny nebo jiné potraviny v uzavřených nádobách, protože mohou snadno explodovat.

Obsah dětských lahviček a skleniček z dětskou výživou musí být promíchán nebo protřepán, aby byla jeho teplota rovnoměrně rozprostřena v celém objemu. Před konzumací pak vždy zkontrolujte teplotu lahvičky či skleničky, abyste zabránili spálení.

Během ohřívání nebo vaření pokrmů v hořlavých materiálech, jakými jsou nádoby z plastů nebo papíru, vzniká nebezpečí vznícení těchto materiálů. Stejně tak se mohou pokrmy vysušit a vznítit, pokud byl zvolen příliš dlouhý čas jejich přípravy. Tuky a oleje se rovněž mohou vznítit. Proto musí být zapnutá mikrovlnná trouba pod dozorem. Hořlavé tekutiny, jako např. koncentrovaný alkohol, nesmí být ohřívány.

Jestliže vznikne kouř, nechte dveře mikrovlnné trouby zavřené, aby případně vzniklé plameny uhasly. Troubu okamžitě vypněte a vytáhněte zástrčku ze zásuvky.

Při odebírání hotových pokrmů z vnitřního prostoru trouby použijte vhodné chňapky. Nádobí není horké jen při funkcích grilování nebo kombinovaných funkcích, ale také při funkci mikrovlny, protože horké pokrmy ohřívají také nádoby. Teploměry nejsou pro použití v mikrovlnné troubě vhodné.

**Před prvním uvedením do provozu:** Po vybalení mikrovlnné trouby a také před každým jejím použitím zkontrolujte, zda není poškozena jak samotná trouba, tak ani její přípojovací kabel.

**Pozor!** Aby z trouby neunikalo žádné mikrovlnné záření, nesmí být její dveře včetně průhledného okénka, těsnění i páček pro zavírání ohnuté nebo jinak poškozené. To samé platí také pro celý plášť trouby a stěny jejího vnitřního prostoru. V případě vad nesmí být mikrovlnná trouba provozována až do té doby, než ji opraví k tomu kvalifikovaná osoba. Odstraňte veškerý obalový, výplňový i fixační materiál. Obalový materiál je recyklovatelný. **Neodstraňujte** nalepenou ochrannou fólii na vnitřní straně dveří, otočný kroužek/pohonnou jednotku otočného talíře ani šedohnědý ochranný kryt vedle osvětlení na pravé straně vnitřního prostoru trouby. Obalový materiál neponechávejte v dosahu dětí. Hrozí mimo jiné nebezpečí udušení! Před prvním uvedením do provozu a také poté, co jste ho delší dobu nepoužívali, očistěte výrobek tak, jak je uvedeno v kapitole „Čištění“. Usadte do trouby otočný kroužek/pohonnou jednotku a otočný skleněný talíř. Před prvním uvedením do provozu troubu ohřívajte po dobu 10 minut pomocí funkce grilování (bez aktivované funkce mikrovlny!). Přitom může vzniknout slabý zápach, proto zajistěte dostatečné větrání. Tato mikrovlnná trouba je zřízená ISM třídy B skupiny 2. Skupina 2 zahrnuje všechna zařízení ISM (průmyslová, vědecká, lékařská), v nichž se vysokofrekvenční energie záměrně generuje a/nebo je využívána v podobě elektromagnetického záření k úpravám materiálů, stejně jako pro elektrojskrová zařízení. Do třídy B jsou řazeny výrobky pro používání v domácnostech nebo takové, které jsou připojené k síti se zdrojem napětí, která zásobuje obytné budovy.

**Upozornění: Výrobek nikdy neuvádějte do provozu, pokud se v něm nic nenachází.** Mohlo by dojít k jeho poškození.

#### **Funkce mikrovlnné trouby (skupina II podle EN 55011)**

Uvnitř přístroje se tvoří elektromagnetické vlny, které rozkmitávají molekuly obsažené v potravinách, zejména pak molekuly vody.

Tímto kmitáním vzniká teplo. Potraviny s vysokým obsahem vody se proto zahřívají rychleji než ty relativně suché. Ohřívání probíhá obzvláště šetrně přímo v potravinách. Nádobí se zahřívá pouze nepřímo, jako důsledek ohřívání potravin.

**Výběr vhodného nádobí** Pokrmy nepokládejte přímo na otočný skleněný talíř, ale použijte pro ně vhodné nádoby. Nádobí nesmí přes otočný talíř přečínvat. Kovové povrchy odrážejí mikrovlny, které tak nemohou proniknout k připravovanému pokrmu. Kromě toho může dojít k jiskření, pokud se ve vnitřním prostoru trouby nachází kovový materiál, a v jeho důsledku k poškození trouby. Přístroje nebo kovové nádoby proto nesmějí být v mikrovlnné troubě používány. Některé potravinářské obaly obsahují pod papírovou vrstvou hliníkovou fólii nebo dráty, proto jsou rovněž nevhodné pro používání v mikrovlnné troubě. Jestliže recept vyžaduje použití hliníkové fólie, musí fólie těsně

přiléhat k pokrmu. Zároveň musí být zajištěna **mezera** mezi fólií a stěnami vnitřního prostoru trouby, a to **nejméně 2,5 cm**. Nádobí nesmí mít žádnou kovovou výzdobu, např. zlatý okraj nebo barvy obsahující kovové prvky. Nevhodné je rovněž olovnaté sklo. V nádobí, např. v úchytech hrnců, nesmějí být žádné uzavřené dutiny. Do nádobí z porézních materiálů se může při jeho umývání dostat voda, a proto je také nevhodné. Nevhodné je rovněž nádobí obsahující melamin, který se používá při výrobě umělých hmot a pohlcuje energii.

#### Používání funkce mikrovlnky

Pro tento způsob přípravy je vhodné nádobí ze žáruvzdorného skla nebo z porcelánu. Lze používat také umělé hmoty, jestliže jsou žáruvzdorné. Obchody nabízejí speciální umělohmotné nádoby, vhodné do mikrovlnných trub. Sáčky na pečení apod. opatřete dírkami, aby se zabránilo vzestupu tlaku.

#### Používání funkce grilování

Pro tuto funkci můžete používat veškeré žáruvzdorné nádoby a nádoby, které jsou vhodné také pro klasické pečící trouby. Pro funkci grilování nesmí být používáno nádobí z umělých hmot! Pokrm lze položit také přímo na grilovací rošt. Ten pak umístíte na otočný skleněný talíř.

#### Používání kombinovaných funkcí mikrovlny/grilování

Během provozu kombinované funkce jsou střídavě zapínány funkce mikrovlny a grilování. Proto musí být použité nádoby vhodné do mikrovlnné trouby a také být žáruvzdorné. Nádobí z umělých hmot nesmí být používáno z důvodu vysokých teplot. Zároveň nesmí nádoby obsahovat jakékoli kovové části.

#### Nastavení hodin

- Poté, co připojíte mikrovlnnou troubu do elektrické sítě, se na displeji zobrazí „1:00“ a zazní zvukový signál.
- Aby časovač fungoval správně, musí být nejdříve nastaveny hodiny:
- Stiskněte tlačítko . Na displeji začne blikat ukazatel hodin. Otočením knoflíku nastavte hodiny.
- Stiskněte opět tlačítko . Na displeji začne blikat ukazatel minut. Otočením knoflíku nastavte minuty.
- Nastavení potvrdíte stisknutím tlačítka .
- Po výpadku napájení budete muset znovu nastavit hodiny.

#### Změna typu času

- Chcete-li změnit typ zobrazení času, stiskněte tlačítko na 3 sekundy. Na displeji se zobrazí čísla Hr 24 nebo Hr 12.
- Krátkým stisknutím tlačítka změňte zobrazení času výběrem mezi 24hodinovým typem nebo 12hodinovým typem.
- Otočením ovladače nastavte správný čas.
- Krátce stiskněte tlačítko . objeví se číslice minut.
- Otočením ovladače upravte přesné minuty.
- Krátkým stisknutím tlačítka dokončete nastavení času. Na displeji bliká symbol „:“: a zobrazí se aktuální čas.

#### Tlačítko pro akustické signály a dětskou pojistku

#### Akustické signály

- Když stisknete tlačítko na přístroji nebo otočíte ovládacím knoflíkem, uslyšíte zvukový signál.
- Chcete-li se vyhnout potvrzovacím tónům, krátce stiskněte tlačítko .
- Vyloučení akustického signálu tímto způsobem je možné pouze u ovládacího tlačítka nebo knoflíku ovládaní; akustické signály označující posloupnost programů zůstávají aktivní.
- Chcete-li znovu aktivovat zvukový signál, znovu krátce stiskněte tlačítko .

#### Bezpečnostní pojistka:

- Toto bezpečnostní zařízení zabraňuje dětem provozovat spotřebič bez dozoru.
- Chcete-li aktivovat bezpečnostní zařízení, stiskněte na 3 sekundy . Na displeji se objeví symbol .
- Chcete-li bezpečnostní zařízení deaktivovat, stiskněte po dobu dalších 3 sekund. Symbol zmizí.
- N. B.: V případě jakýchkoli problémů se zapnutím spotřebiče nejprve, zda nemáte zapnutou bezpečnostní pojistku.

#### Uvedení do provozu: obecné pokyny

- Potraviny, které se mají ohřívat, vložte do vhodné nádoby a umístěte je na otočný talíř trouby.
- Nepoužívejte víka, aby jídlo bylo příliš suché. Nepoužívejte skleněné nebo plastová víka, které nejsou specifické pro použití s mikrovlnnými spotřebiči, jsou k dispozici téměř ve všech prodejnách kuchyňského nádobí.
- Pokud používáte gril, horký vzduch nebo jakoukoli kombinaci funkcí, nezakrývejte potraviny.
- Zavřete dvířka a nastavte požadovaný program vaření.
- Poznámka: Následující kroky se používají k nastavení doby vaření:
  - 0 - 5 minut: 10 sekundových kroků
  - 5 - 10 minut: 30 sekundových kroků
  - 10 - 30 minut: 1 minutový krok
  - 30 - 95 minut: 5 minut
- Stisknutím ovládacího knoflíku spusíte program.
- Po spuštění programu se otočný talíř začne otáčet. Během provozu spotřebiče svítí vnitřní světlo.
- Pokud během provozu otevřete dvířka nebo stisknete tlačítko (například míchání nebo převrácení jídla) pro zajištění rovnoměrného rozložení tepla) funkce programování a časovače budou přerušeny. V tomto okamžiku můžete změnit dobu vaření. Program se automaticky restartuje až poté
- že jste zavřeli dveře a stiskli ovládací knoflík.
- Stisknutím tlačítka dvakrát zastavíte program.

Okomentoval(a): [H1]:

- Několic zvukových signálů signalizuje, že přeprogramovaný čas skončil: vnitřní světlo okamžitě zhasne a na displeji se zobrazí slovo „End“ (Dokončeno).
- Otevřete dvířka a vyjměte nádobu na potraviny.
- Pro dosažení rovnoměrného rozložení tepla uvnitř potravin by měla být nádoba ponechána v klidu několik minut.
- Pokud dveře neotevřete ihned po dokončení naprogramované doby chodu, bude opakovaně pípnutí každé 2 minuty.

#### Funkce chlazení:

Tato mikrovlnná trouba má také funkci automatického chlazení.

Po každém provozním období delším než 2-3 minuty se aktivuje automatický ventilátor pro chlazení po přerušení programu bude pokračovat několik minut.

#### Funkce grilu

· Funkce grilu je vhodná pro grilování. Ale nelze použít pro funkci mikrovln nebo pro kombinované programy.

Užitečný tip:

Okomentoval(a): [H2]: y

#### Vaření pomocí mikrovln

Při vaření / ohřevu mikrovlnami naráží teplo přímo do jídla.

- Stiskněte tlačítko  opakovaně, dokud se nezvýrazní požadované nastavení výkonu (viz tabulka níže).
- Poté otočením ovládacího knoflíku nastavte požadovaný čas vaření. Čas vaření lze přednastavit maximálně do 95 minut.
- Stisknutím ovládacího knoflíku zahájíte proces vaření.
- Aby bylo zajištěno rovnoměrné rozložení tepla, musí být jídlo, které se má vařit nebo ohřívát čas od času zamícháno.

	Výkon	Displej	Typ	Využití
1krát	900 W	P100 (100 %)	Vysoký	Ohřívání tekutin, vaření
2krát	810 W	P 90 (90 %)		
3krát	720 W	P 80 (80 %)		
4krát	630 W	P 70 (70 %)	Středně vysoký	Rozmrazování pokrmů a ohřívání
5krát	540W	P 60 (60%)		
6krát	450 W	P 50 (50 %)	Střední	Vaření delikátních potravin
7krát	360 W	P 40 (40 %)		
8krát	270 W	P 30 (30 %)	Nizký	Vaření delikátních potravin
9krát	180 W	P 20 (20 %)		
10krát	90W	P 10 (10%)	Velmi nízký	Rozmrazení potravin

#### + 30 sec Rychlé programování / mikrovlnné vaření:

- Stisknutím tlačítka +30 sec aktivujete proces vaření. Každé stisknutí tlačítka přidá dalších 30 sekund v době vaření.
- Nastavený mikrovlnný výkon je vždy 100%.
- Před programovatelná maximální doba je 95 minut.
- Pokud během mikrovlnného programu stisknete klávesu, bude k časům přidán každý stisk 30 sekund celkovému vaření.

#### Rychlé programování Ovládací knoflík / Mikrovlnné vaření:

- Požadované doby vaření se nastavují otočením ovladače ve směru hodinových ručiček.
- Stisknutím ovládacího knoflíku zahájíte přímo proces vaření.
- Nastavený mikrovlnný výkon je vždy 100%.
- Před programovatelná maximální doba je 95 minut.

#### Funkce grilu:

Proces grilování používá pro přípravu potravin systém ozařování teplem. Tento program je vhodný pro zlacení „au gratin“ nebo pro grilování tenkých plátků masa.

- Stiskněte tlačítko .
- Poté pomocí ovládacího knoflíku nastavte požadovaný čas vaření. Před programovatelný maximální čas je 95 minut.
- Zahajte proces vaření stisknutím ovládacího knoflíku.
- Tento proces vaření vyžaduje neustálý dohled, protože je třeba obrátit maso polovina uvařená a vyjmutá z trouby po vaření.

#### Funkce kombinace gril / mikrovlnné programy:

Tyto programy jsou určeny pro vaření drůbeže, ryb nebo gratinovaných pokrmů.

- Opakovaně stiskněte tlačítko .
- Stiskněte dvakrát: Co-1 → 30% mikrovlnný výkon, 70% výkon grilu
- Stiskněte třikrát: Co-2 → 55% mikrovlnný výkon, 45% výkon grilu
- Poté pomocí ovládacího knoflíku vyberte požadovaný čas vaření. Před programovatelný maximální čas je 95 minut.
- Zahajte proces vaření stisknutím ovládacího knoflíku.
- Tento proces vaření vyžaduje neustálý dohled, protože jídlo musí být otočeno v polovině vaření a po vaření vyjmuté z trouby.

#### Nastavení více programů

Mikrovlnná trouba může být nastavena tak, aby po sobě bez nutnosti probíhaly 2 samostatné programy aniž byste museli restartovat spotřebič mezi prvním a druhým; například: první pravidelné vaření s funkcí mikrovln, následuje „gratinované“ vaření s funkcí grilování.

Tuto možnost vícenásobného programování lze použít s jakoukoli funkcí mikrovln, horkého vzduchu, grilování a kombinovaných funkcí.

Programy automatického vaření i Rychlé programy nejsou vhodné pro vícenásobné programování.

· Opakovaně stiskněte požadované programové tlačítko, dokud se nezvýrazní nastavení výkonu / teploty, kterou chcete.

· Pomocí ovládacího knoflíku nastavte požadovaný čas vaření.

· Nyní opakovaně stiskněte tlačítko pro další program, dokud se nezvýrazní nastavení výkonu / teploty, kterou chcete.

· Pomocí ovládacího knoflíku nastavte požadovaný čas vaření.

· Zahajte proces vaření vždy pomocí ovládacího knoflíku.

· Spotřebič se spustí s prvním programem. Na displeji se zobrazí S1. Jakmile se spustí další program, na displeji se zobrazí S2.

Užitečný tip:

Tato funkce je zvláště užitečná, pokud používáte mikrovlnnou troubu k vaření potravin při různých nastaveních síly. I když jste původně zvolili vysoké nastavení, lze výkon snížit za jednu sekundu čas na udržování tepla v teple a zajištění rovnoměrného rozložení tepla při jídle to je nyní uvařené.

#### Paměť oblíbeného jídla

Programy popsané výše i kombinace programů lze uložit jako „Pokrm upřednostňovaný“, který můžete rychle použít i jindy. Lze uložit až tři různá jídla. Pokud místo v paměti není dosud obsazeno, odpovídající číslo bliká. Ale s touto funkcí nemohou nelze zvolit automatické programy vaření nebo rychlé programy.

· Krátce stiskněte  tlačítko jednou, dvakrát nebo třikrát. Na displeji začne blikat číslo 1, 2 nebo 3.

· Opakovaně stiskněte požadované programové tlačítko, dokud se nezvýrazní nastavení výkonu / teploty, který chcete.

· Pomocí ovládacího knoflíku nastavte požadovaný čas vaření.

· Nyní opakovaně stiskněte tlačítko pro další program, dokud se nezvýrazní nastavení výkonu / teploty, který chcete.

· Pomocí ovládacího knoflíku nastavte požadovaný čas vaření.

· Krátkým stisknutím tlačítka uložte své oblíbené jídlo.

· Uložený program lze spustit krátkým stisknutím tlačítka  a poté otočným knoflíkem ovládání.

· Pokud byl spotřebič odpojen od napájení, musí být programy znovu uloženy do paměti.

· Pokud již bylo použito místo v paměti, odpovídající číslo nebude blikat. Avšak prostor může přepsán také podle výše uvedených pokynů.

#### Programy automatického vaření a rozmrazování



Tyto automatické programy jsou užitečné pro přípravu nebo ohřívání jídla, aniž byste museli zadávat nastavení, například výkon vaření nebo doba vaření.

· Otáčejte ovládacím knoflíkem proti směru hodinových ručiček, dokud se na displeji nezobrazí požadovaný program zobrazený na displeji níže uvedený seznam tabulek. Stiskněte ovládací knoflík.

· Pomocí ovládacího knoflíku vyberte správnou hmotnost (viz tabulka).

· Stisknutím ovládacího knoflíku spustíte program.

· Na displeji se zobrazí aktuální čas vybraného programu.

Menu	Hmotnost	Displej
A 1 Nápoje	200 ml	1
	400 ml	2
	600 ml	3
A 2 Popcorn	99 g	99
A 3  Těstoviny	100 g	100
	200 g	200
	300 g	300
A 4  Brambory v troubě	230 g	1
	460 g	2
	690 g	3
A 5 Ohřev	200g	200
	300g	300
A 6 Kuře	1200 g	1200
	1000 g	1000
	600 g	600
A 7  Pizza	150 g	150
	450 g	450
A 8 Dezert	200 g	200
	475 g	475

## Obecné pokyny

### Nápoje A-1:

K ohřívání nápojů nebo horké vody k přípravě čaje nebo instantní kávy.

### Popcorn A-2:

Připravit popcorn s mikrovlnnou funkcí (k dispozici v připravených sáčcích). Vždy si přečtěte pokyny výrobce, co uvádí na sáčku.

### A-3 těstoviny:

Vložte těstoviny do vhodné nádoby a zakryjte ji studenou vodou, umístěte nádobu na otočný talíř.

### A-4 Pečené brambory:

Nasadte neloupané syrové brambory na vhodnou desku a umístěte je do středu trouby.

### A-5 Vytápění:

K ohřevu pevného jídla v nádobách pro mikrovlnnou troubu.

Užitečný tip: Potraviny uspořádejte do kruhového tvaru, aby byla zajištěna vynikající distribuce tepla.

### A-6 Pečené kuře:

Do středu trouby vložte celé kuře spočívající na desce vhodné pro použití s mikrovlnnou troubou.

Akustické signály naznačují, že uplynuly 2/3 před programované doby vaření, v tomto okamžiku proces vaření je přerušeno. Otočte kuře a stisknutím ovládacího knoflíku pokračujte v přerušování vaření.

### A-7 Pizza:

Připravte pizzu. U mražené pizzy: spotřebič vždy předehřívajte podle pokynů výrobce

je uvedeno na obalu pizzy a poté zvolte nejvhodnější automatický program. Použijte talíř na pizzu.

### A-8 Dezerty:

Tento program je vhodný pro přípravu jednoduchých koblíh se základními recepty (asi 475 g). Doporučujeme vám správnou dobu předehřevu, najdete v základních pokynech k receptu. V případě potřeby předehřívajte spotřebič (viz funkce bez vzduchu / předehřívání ").

Nalijte směs do pekáče a vložte

pekáč na otočnou desku.

d-1 Rozmrazování podle času:

Viz část „Rozmrazování podle času“ níže.

d-2 Rozmrazování podle hmotnosti:

Viz část „Rozmrazování podle hmotnosti“ níže.

d-1 Rozmrazování podle času a d-2 Rozmrazování podle hmotnosti

## Rozmrazovací programy vám umožňují rozmrazovat jídlo na základě času nebo hmotnosti.

Otáčejte ovládacím knoflíkem proti směru hodinových ručiček, dokud se na displeji neobjeví d-1 nebo d-2.

.. Stisknutím ovládacího knoflíku potvrďte výběr programu.

.. Otáčejte ovládacím knoflíkem, dokud se na displeji nezobrazí požadovaný čas odmrazování (pro d-1) nebo hmotnost relevantní (pro d-2).

.. Stisknutím ovládacího knoflíku zahájíte proces odmrazování.

Užitečné tipy:

.. Zvukové signály signalizují, že uplynuly 2/3 rozmrazovacího programu. Otočte jídlo a vyjměte díly, které jsou již rozmrazeny.

.. Stisknutím ovládacího knoflíku pokračujte v programu.

.. Pokud na konci přednastaveného času není jídlo stále úplně rozmrazené, doporučujeme pokračovat s časovými intervaly nepřesahující 1 minutu, dokud není jídlo úplně rozmrazeno.

.. Potraviny uchovávané v plastových sáčcích pro zmrazení, které nejsou vhodné pro použití v mikrovlnných troubách, musí být na chvíli venku z mrazničky.

## Vnitřní osvětlení

Osvětlení interiéru se rozsvítí při otevření dveří; zůstává zapnutý i během provozu. Na konci procesu zhasne světlo.

**Čištění:** Před každým čištěním mikrovlnnou troubu vypněte a nechte ji dostatečně vychladnout. Výrobek nesmí přijít do styku s vodou.

Voda se nesmí dostat zevnitř ani zvnějšku do větracích otvorů. K čištění nesmí být používán parní čistič. Vnitřní prostor trouby důkladně čistěte po každém použití a odstraňujte případné zbytky potravin. Vnitřní strana dveří, jejich rám a otočný kroužek/pohonná jednotka, stejně jako plocha pod otočným skleněným talířem musí být udržovány ve stálé čistotě. K čištění celého výrobku je vhodný lehce navlhčený hadřík a trocha mycího prostředku. Po čištění výrobek osušte měkkým hadříkem. Nepoužívejte žádné abrazivní nebo agresivní mycí prostředky. Nelze použít ani čisticí spreje určené pro pečicí trouby. Grilovací rošt, otočný skleněný talíř a otočný kroužek/pohonnou jednotku čistěte v teplé mýdlové vodě.

#### Technické údaje

Vnější rozměry: MW 7750: 460 mm (L) x 400 mm (P) x 265 mm (A)

Vnější rozměry: MW 7751: 460 mm (L) x 385 mm (P) x 280 mm (A)

Vnitřní rozměry: Otočný skleněný talíř: Ø 270 mm Výška nad otočným skleněným talířem: 175 mm

Hmotnost výrobku: cca 12,8 kg

Provozní napětí: 230 V ~ 50 Hz

Celkový příkon: · Grilování: 1200W · Mikrovlny: 1 000W · Horký vzduch: 1200 W

Mikrovlnný výkon: 80 W–800 W

**Náhradní díly a příslušenství:** Jestliže potřebujete ke svému výrobku náhradní díly nebo příslušenství, můžete si je pohodlně objednat přes náš internetový obchod. Najdete ho na naší domovské stránce [www.severin.de](http://www.severin.de) v horní záložce „Service / Ersatzteil-Shop“.

#### Likvidace



Výrobky označené tímto symbolem musí být likvidovány odděleně od domácího odpadu. Tyto výrobky obsahují cenné suroviny, které mohou být opětovně využity. Správná likvidace výrobku chrání jak životní prostředí, tak i naše zdraví. Bližší informace o likvidaci Vám sdělí místně příslušný úřad, případně prodejce.

**Záruka:** Nároky plynoucí ze zákonné záruky vůči prodávajícímu a případně ze záruky prodejce zůstávají těmito záručními podmínkami nedotčeny. V případě probíhající záruční lhůty se proto obraťte přímo na obchodníka. Firma SEVERIN poskytuje záruku na své výrobky 2 roky od data jejich koupě. V tomto časovém období odstraníme zdarma všechny závady, které prokazatelně spočívají ve vadách materiálu či zhotovení a významně omezují funkčnost výrobku. Jiné nároky jsou vyloučeny. Záruka se nevztahuje na tyto případy: Škody, které souvisejí s nedodržováním podmínek používání výrobku dle jeho návodu, s nesprávným zacházením nebo běžným opotřebením výrobku, stejně jako na snadno rozebratelné části, jako jsou např. sklo, umělá hmota nebo žárovka. Záruka zaniká při opravách výrobku v neautorizovaných servisech značky SEVERIN. Pokud výrobek vyžaduje opravu, obraťte se prosím telefonicky nebo emailem na náš zákaznický servis. Potřebné kontakty najdete níže v návodu.